

DIGITÁLNY FOTOAPARÁT

# Z 9

## Užívateľská príručka

Sk

- Pred použitím fotoaparátu si pozorne prečítajte tento dokument.
- Aby sa zaistilo správne používanie fotoaparátu, nezabudnite si prečítať časť „Pre vašu bezpečnosť“ (strana 8).
- Po prečítaní tohto dokumentu ho starostlivo uschovajte pre použitie v budúcnosti.



Naskenujte na získanie podrobného návodu na obsluhu.

referenčná príručka nikon Z 9



# Užívateľská príručka a Referenčná príručka Z 9

Okrem tejto *Užívateľskej príručky* je pre váš fotoaparát k dispozícii aj *Referenčná príručka*.

## **Užívateľská príručka (tento dokument)**

*Užívateľská príručka* popisuje základné činnosti fotoaparátu.



## **Referenčná príručka**

Funkcie a prevádzka fotoaparátu sú podrobne uvedené v *Referenčnej príručke*, ktorá je doplnkom k *Užívateľskej príručke*. *Referenčnú príručku* je možné si pozrieť prostredníctvom počítačov, smartfónov a tabletov.



referenčná príručka nikon Z 9



**Z 9 Model Name: N2014**

---

## ✔ Centrum sťahovania súborov spoločnosti Nikon

Navštívte centrum sťahovania súborov spoločnosti Nikon, aby ste si mohli stiahnuť aktualizácie firmvéru, NX Studio a ďalšieho počítačového softvéru Nikon, ako aj dokumentáciu pre výrobky Nikon vrátane fotoaparátov, objektívov NIKKOR a zábleskových jednotiek.



<https://downloadcenter.nikonimglib.com/>

## ✔ Softvér Nikon

Softvér NX Studio a ďalší počítačový softvér je k dispozícii na stiahnutie z centra sťahovania súborov od spoločnosti Nikon. Podrobnosti nájdete v *Referenčnej príručke*.

---

## ■ Užívateľská podpora Nikon

Ak potrebujete technickú podporu, ponúkame niekoľko možností.

- **Pre používateľov v USA:** <https://www.nikonusa.com/>
- **Pre zákazníkov v Kanade:** <https://www.nikon.ca/>
- **Pre zákazníkov v Mexiku:** <https://www.nikon.com.mx/>
- **Pre zákazníkov v Latinskej Amerike:**  
<https://www.nikonamericalatina.com/>
- **Pre používateľov v Európe:** <https://www.europe-nikon.com/support>
- **Pre používateľov v Ázii, Océánii a na Strednom východe:**  
<https://www.nikon-asia.com/>

## Obsah balenia

Uistite sa, že vám boli s fotoaparátom dodané všetky položky, ktoré sú tu uvedené.

- Fotoaparát

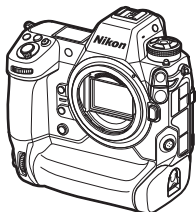

- Gumená očnica DK-33 (dodáva sa pripojená k fotoaparátu)

- Krytka tela BF-N1



- Nabíjateľná lítium-iónová batéria EN-EL18d s krytom kontaktov

- Nabíjačka MH-33

- Nabíjací sieťový zdroj EH-7P (dodáva sa s pripojeným zástrčkovým adaptérom v krajinách alebo regiónoch, kde sa to vyžaduje; tvar závisí od krajiny predaja)

- Príchytky kábla HDMI/USB kábla

- Popruh

- Záručný list (vytlačенý na zadnej strane tejto príručky)

- Užívateľská príručka*

- USB kábel UC-E24



- Kryt sánok na príslušenstvo BS-1 (dodáva sa pripojený k fotoaparátu)

- Pamäťové karty sa predávajú samostatne.

# Informácie o tomto dokumente

## ■ Symboly

V tomto dokumente sa používajú nasledujúce symboly. Používajte ich na pomoc pri vyhľadávaní potrebných informácií.

|   |  |
|---|--|
|  | Táto ikona označuje poznámky, informácie, ktoré je potrebné si prečítať pred použitím tohto výrobku. |
|  | Táto ikona označuje tipy, ďalšie informácie, ktoré môžu byť užitočné pri používaní tohto výrobku.    |
|  | Táto ikona označuje odkazy na ďalšie časti v tomto dokumente.  |

## ■ Výrazy

- Tento fotoaparát používa pamäťové karty CFexpress (typ B) a XQD. Všetky typy pamäťových kariet sa v tomto dokumente uvádzajú ako „pamäťové karty“. Na miestach, kde je potrebné rozlišovať rôzne typy, sa môžu použiť pojmy „pamäťová karta CFexpress“ a „pamäťová karta XQD“.
- V rámci tohto dokumentu sa nabíjačky uvádzajú ako „nabíjačky batérií“ alebo „nabíjačky“.
- V rámci tohto dokumentu sa zobrazenie na monitore a v hľadáčku fotoaparátu počas snímania uvádza ako „zobrazenie snímania“. Vo väčšine prípadov sa na obrázkoch zobrazuje monitor.
- V rámci tohto dokumentu sa smartfóny a tablety uvádzajú ako „zariadenia smart“.
- V rámci tohto dokumentu sa pojem „predvolené nastavenia“ používa na označenie nastavení účinných pri dodaní. Pri vysvetlivkách v tomto dokumente sa predpokladá, že sú použité predvolené nastavenia.

# Obsah

|  |           |
|--|-----------|
| Užívateľská príručka a Referenčná príručka Z 9 ..... | 2         |
| Obsah balenia.....                                   | 4         |
| Informácie o tomto dokumente .....                   | 5         |
| Pre vašu bezpečnosť .....                            | 8         |
| Oznamy.....  | 13        |
| <b>Časti fotoaparátu</b> .....                       | <b>17</b> |
| <hr/>  |           |
| Telo fotoaparátu .....                               | 17        |
| <b>Prvé kroky</b> .....                              | <b>22</b> |
| <hr/>  |           |
| Pripojenie popruhu .....                             | 22        |
| Nabíjanie batérie .....                              | 23        |
| Nabíjačka .....                                      | 23        |
| Nabíjací sieťový zdroj: Nabíjanie.....               | 26        |
| Vkladanie batérie .....                              | 28        |
| Vyberanie batérie .....                              | 30        |
| Úroveň nabitia batérie.....                          | 31        |
| Vkladanie pamäťových kariet .....                    | 32        |
| Vyberanie pamäťových kariet.....                     | 33        |
| Pripojenie objektívu .....                           | 34        |
| Odpájanie objektívov.....                            | 35        |
| Nastavenie fotoaparátu .....                         | 36        |
| <b>Základné fotografovanie a prehrávanie</b> .....   | <b>39</b> |
| <hr/>  |           |
| Zhotovovanie fotografií.....                         | 39        |
| Snímanie videosekvencií .....                        | 43        |
| Prehrávanie .....                                    | 46        |

## **Riešenie problémov**

**47**

---

|   |    |
|---|----|
| Pred kontaktovaním podpory zákazníkov ..... | 47 |
|---|----|

## **Technické informácie**

**48**

---

|   |        |
|---|--------|
| Starostlivosť o fotoaparát.....                                       | 48     |
| Dlhodobé skladovanie.....   | 48     |
| Starostlivosť o fotoaparát a batériu: Upozornenia.....                | 49     |
| Upozornenia: Starostlivosť o fotoaparát.....                          | 49     |
| Upozornenia: Starostlivosť o batériu.....                             | 54     |
| Upozornenia: Používanie nabíjačky.....                                | 57     |
| Upozornenia: Používanie nabíjacieho sieťového<br>zdroja .....         | 57     |
| Ochranné známky a licencie .....                                      | 58     |
| Upozornenia: Údaje o polohe (GPS/GLONASS) .....                       | 60     |
| Oznamy .....  | 61     |
| Bluetooth a Wi-Fi (bezdrôtová sieť LAN) .....                         | 62     |
| <br>Záručné podmienky - Záručný servis spoločnosti Nikon v Európe.... | <br>71 |

## Pre vašu bezpečnosť

Aby nedošlo k poškodeniu majetku alebo zraneniu vás či iných osôb, pred použitím tohto výrobku si prečítajte celú časť „Pre vašu bezpečnosť“.

Po prečítaní týchto bezpečnostných pokynov ich uchovávajte ľahko prístupné pre potreby v budúcnosti.

- ⚠ **NEBEZPEČENSTVO:** Nedodržanie pokynov označených touto ikonou predstavuje vysoké riziko usmrtenia alebo vážneho zranenia.
- ⚠ **VÝSTRAHA:** Nedodržanie pokynov označených touto ikonou by mohlo viesť k usmrteniu alebo vážnemu zraneniu.
- ⚠ **UPOZORNENIE:** Nedodržanie pokynov označených touto ikonou by mohlo viesť k zraneniu alebo poškodeniu majetku.

### ⚠ VÝSTRAHA

#### **Nepoužívajte počas chôdze ani obsluhy vozidla.**

Nedodržanie tohto pokynu by mohlo viesť k nehodám alebo inému zraneniu.

#### **Nerozoberajte ani neupravujte tento výrobok. Nedotýkajte sa vnútorných častí, k odhaleniu ktorých došlo v dôsledku pádu alebo inej nehody.**

Nedodržanie týchto pokynov by mohlo viesť k zasiahnutiu elektrickým prúdom alebo inému zraneniu.

#### **V prípade, že si všimnete akékoľvek nezvyčajné javy, ako sú dym, teplo alebo nezvyčajné zápachy, ktoré sa uvoľňujú z výrobku, ihneď odpojte batériu alebo zdroj napájania.**

Pokračovanie v používaní by mohlo viesť k vzniku požiaru, popáleninám alebo inému zraneniu.



**Uchovávajte v suchu. So zariadením nemanipulujte s mokrými rukami. So zástrčkou nemanipulujte s mokrými rukami.**

Nedodržanie týchto pokynov by mohlo viesť k vzniku požiaru alebo zasiahnutiu elektrickým prúdom.

---

**Dbajte na to, aby vaša pokožka nezostávala v dlhodobom kontakte s týmto výrobkom, pokiaľ je zapnutý alebo pripojený k napájaniu.**

Nedodržanie tohto pokynu by mohlo viesť k nízkoteplotným popáleninám.

---

**Nepoužívajte tento výrobok v prítomnosti horľavého prachu alebo plynu, ako sú propán, benzín alebo aerosóly.**

Nedodržanie tohto pokynu by mohlo viesť k výbuchu alebo vzniku požiaru.

---

**Nepozerajte priamo na slnko ani na iný zdroj silného svetla cez objektiv.**

Nedodržanie tohto pokynu by mohlo viesť k poškodeniu zraku.

---

**Nemierite blesk ani pomocné svetlo AF na vodiča motorového vozidla.**

Nedodržanie tohto pokynu by mohlo viesť k nehodám.

---

**Tento výrobok uchovávajte mimo dosahu detí.**

Nedodržanie tohto pokynu by mohlo viesť k zraneniu alebo poruche výrobku. Navyše, vezmite do úvahy, že malé časti predstavujú riziko udusenía. V prípade, že dieťa prehltnie akúkoľvek časť tohto výrobku, ihneď vyhľadajte lekársku pomoc.

---

**Nezaplietajte, neovíjajte ani nezakrúcajte popruhy okolo krku.**

Nedodržanie tohto pokynu by mohlo viesť k nehodám.

---

**Nepoužívajte batérie, nabíjačky ani sieťové zdroje, ktoré nie sú výslovne určené na používanie s týmto výrobkom. Keď používate batérie, nabíjačky a sieťové zdroje určené na používanie s týmto výrobkom, nevykonávajte nasledovné:**

- Poškodzovanie, úprava, násilné ťahanie alebo ohýbanie šnúr alebo káblov, ich umiestňovanie pod ťažké predmety alebo vystavovanie pôsobeniu tepla či plameňa.
- Používanie cestovných meničov alebo adaptérov určených na prevod z jedného napätia na iné napätie či so striedačmi, ktoré prevádzajú jednosmerné napájanie na striedavé napájanie.

Nedodržanie týchto pokynov by mohlo viesť k vzniku požiaru alebo zasiahnutiu elektrickým prúdom.

---

**Nemanipulujte so zástrčkou pri nabíjaní výrobku alebo používaní sieťového zdroja počas búrok.**

Nedodržanie tohto pokynu by mohlo viesť k zasiahnutiu elektrickým prúdom.

**So zariadením nemanipulujte s holými rukami na miestach vystavených pôsobeniu mimoriadne vysokých alebo nízkych teplôt.**

Nedodržanie tohto pokynu by mohlo viesť k popáleninám alebo omrzlinám.

**⚠ UPOZORNENIE**

**Nenechávajte objektív namierený na slnko alebo iné zdroje silného svetla.**

Svetlo zaostrené objektívom by mohlo spôsobiť vznik požiaru alebo poškodenie vnútorných častí výrobku. Pri snímaní objektov v protisvetle zachovávajte slnko dostatočne mimo obrazového poľa. Slnčné svetlo sústredené do fotoaparátu, keď sa slnko nachádza blízko obrazového poľa, by mohlo spôsobiť vznik požiaru.

**Vypnite tento výrobok, keď je jeho použitie zakázané. Vypnite funkciu získavania údajov o polohe. Ukončíte sledovanie polohy. Vypnite bezdrôtové funkcie, keď je použitie bezdrôtového zariadenia zakázané.**

Rádiofrekvenčné emisie vytvárané týmto výrobkom by mohli zasahovať do činnosti zariadení na palube lietadla alebo v nemocniciach či iných zdravotníckych zariadeniach.

**Vyberte batériu a odpojte sieťový zdroj, ak sa tento výrobok nebude dlhší čas používať.**

Nedodržanie tohto pokynu by mohlo viesť k vzniku požiaru alebo poruche výrobku.

**Neodpaľujte blesk v kontakte s pokožkou alebo objektmi či v ich bezprostrednej blízkosti.**

Nedodržanie tohto pokynu by mohlo viesť k popáleninám alebo vzniku požiaru.

**Nenechávajte výrobok tam, kde bude dlhodobo vystavený pôsobeniu mimoriadne vysokých teplôt, ako napríklad v uzatvorenom automobile alebo na priamom slnečnom svetle.**

Nedodržanie tohto pokynu by mohlo viesť k vzniku požiaru alebo poruche výrobku.

**Nepozerajte sa priamo na pomocné svetlo AF.**

Nedodržanie tohto pokynu by mohlo mať nepriaznivý vplyv na zrak.

**Neprepravujte fotoaparáty ani objektívy s pripojenými statívmi alebo podobným príslušenstvom.**

Nedodržanie tohto pokynu by mohlo viesť k zraneniu alebo poruche výrobku.

**Nedotýkajte sa pamäťovej karty, keď sa na monitore alebo v hľadáčkiku zobrazuje výstraha vysokej teploty.**

Pamäťová karta bude horúca, pričom pri vyberaní môže spôsobiť popáleniny alebo pád a poškodenie karty.



### **⚠ NEBEZPEČENSTVO (Batérie)**

**Dbajte na to, aby nedochádzalo k zlému zaobchádzaniu s batériami.**

Nedodržanie nasledujúcich pokynov by mohlo viesť k vytečeniu, prehriatiu, prasknutiu alebo vznieteniu batérií:

- Používajte len nabíjateľné batérie schválené na používanie v tomto výrobku.
- Nevystavujte batérie pôsobeniu plameňa alebo nadmerného tepla.
- Nerozoberajte.
- Neskratujte kontakty ich dotykcom s náhrdelníkmi, sponami do vlasov či inými kovovými predmetmi.
- Nevystavujte batérie ani iné výrobky, do ktorých sú vložené, pôsobeniu silných fyzických otrasov.
- Nestúpajte na batérie, neprepichujte ich klincami ani do nich neudierajte kladivami.

**Nabíjanie vykonávajte len tak, ako je to uvedené.**

Nedodržanie tohto pokynu by mohlo viesť k vytečeniu, prehriatiu, prasknutiu alebo vznieteniu batérií.

**Ak sa elektrolyt batérie dostane do kontaktu s očami, vypláchnite ich množstvom čistej vody a vyhľadajte okamžitú lekársku pomoc.**

Zdržanie postupu by mohlo viesť k zraneniam očí.

**Postupujte podľa pokynov personálu leteckej spoločnosti.**

Batérie ponechané bez dozoru vo vysokých nadmorských výškach v prostredí s nízkym tlakom môžu vytiecť, prehriať sa, prasknúť alebo sa vznietiť.

### **VÝSTRAHA (Batérie)**

**Batérie uchovávajte mimo dosahu detí.**

V prípade, že dieťa prehltnie batériu, vyhľadajte okamžitú lekársku pomoc.

**Batérie uchovávajte mimo dosahu domácich miláčikov a iných zvierat.**

Z batérií by mohol uniknúť elektrolyt, mohli by sa prehriať, prasknúť alebo sa vznietiť, keby ich zvieratá hryzli, žuvali alebo inak poškodili.

**Batérie neponárajte do vody ani nevystavujte pôsobeniu dažďa.**

Nedodržanie tohto pokynu by mohlo viesť k vzniku požiaru alebo poruche výrobku. Ihneď vysušte výrobok pomocou uteráka alebo podobného predmetu v prípade, že namokne.

**Ihneď prestaňte výrobok používať v prípade, že si všimnete akékoľvek zmeny na batériách, ako sú strata farby alebo deformácia. Ukončite nabíjanie nabíjateľných batérií EN-EL18d, ak sa nenabijú v priebehu určeného časového intervalu.**

Nedodržanie týchto pokynov by mohlo viesť k vytečeniu, prehriatiu, prasknutiu alebo vznieteniu batérií.

**Keď už batérie nie sú viac potrebné, zaizolujte kontakty samolepiacou páskou.**

V prípade, že sa kontakty batérie dostanú do kontaktu s kovovými predmetmi, môže dôjsť k prehriatiu, prasknutiu batérie alebo k vzniku požiaru.

**Ak sa elektrolyt batérie dostane do kontaktu s pokožkou alebo odevom osoby, ihneď opláchnite zasiahnutú oblasť množstvom čistej vody.**

Nedodržanie tohto pokynu by mohlo viesť k podráždeniu pokožky.

- Žiadna časť tejto dokumentácie dodanej s týmto výrobkom sa nesmie reprodukovat', prenášať, prepisovať, ukladať v systéme na vyhľadávanie informácií ani prekladať do iného jazyka v akejkoľvek forme ani akýmkoľvek spôsobom bez predchádzajúceho písomného súhlasu spoločnosti Nikon.
- Spoločnosť Nikon si vyhradzuje právo kedykoľvek zmeniť vzhľad a technické parametre hardvéru a softvéru uvedeného v tejto dokumentácii bez predchádzajúceho upozornenia.
- Spoločnosť Nikon nenesie žiadnu zodpovednosť za akékoľvek škody spôsobené používaním tohto výrobku.
- Aj keď bolo vynaložené maximálne úsilie, aby boli informácie uvedené v tejto dokumentácii presné a úplné, ocenili by sme, ak na prípadné chyby alebo opomenutia upozorníte miestneho zástupcu spoločnosti Nikon (adresa je uvedená zvlášť).

## ● Oznam týkajúci sa zákazu kopírovania alebo reprodukovania

Majte na pamäti, že aj prechovávanie materiálov, ktoré boli digitálne skopírované alebo reprodukované pomocou skenera, digitálneho fotoaparátu alebo iného zariadenia, môže byť v zmysle zákona trestné.

### • **Predmety, ktoré zákon zakazuje kopírovať alebo reprodukovat'**

Nekopírujte ani nereprodukujte papierové peniaze, mince, cenné papiere, štátne obligácie ani obligácie miestnej správy, a to ani v prípade, ak sú takéto kópie alebo reprodukcie označené ako „Vzorka“.

Kopírovanie alebo reprodukovanie papierových peňazí, mincí alebo cenných papierov, ktoré sú v obehú v inej krajine, je zakázané.

Bez predchádzajúceho povolenia štátu je zakázané kopírovať a reprodukovat' nepoužitú poštovú známku alebo korešpondenčné lístky vydané štátom.

Je zakázané kopírovať a reprodukovat' známky vydané štátom a certifikované dokumenty určené zákonom.

- **Upozornenia týkajúce sa niektorých kópií a reprodukcí**

Štát varuje pred kopírovaním a reprodukovaním cenných papierov vydaných súkromnými firmami (akcie, zmenky, šeky, darovacie listiny a pod.), cestovných preukazov alebo kupónových lístkov, okrem prípadov, keď daná firma poskytne minimálne potrebné množstvo kópií na obchodné účely. Taktiež nekopírujte a nereprodukujte cestovné pasy vydané štátom, licencie vydané štátnymi agentúrami a súkromnými skupinami, občianske preukazy a lístky, ako sú legitimácie alebo stravné lístky.

- **Poznámky o dodržiavaní autorských práv**

Podľa zákona o autorských právach nemôžu byť fotografie alebo záznamy autorsky chránených práv, vytvorené fotoaparátom, použité bez povolenia majiteľa autorských práv. Výnimky sa vťahujú len na osobné použitie, vezmite však do úvahy, že aj osobné použitie môže byť obmedzené v prípade fotografií alebo záznamov z výstav alebo živých vystúpení.

- **Používajte iba originálne elektronické príslušenstvo značky Nikon**

Fotoaparáty Nikon obsahujú zložité elektronické obvody. Len elektronické príslušenstvo značky Nikon (vrátane objektívov, nabíjačiek, batérií, sieťových zdrojov a príslušenstva bleskov) certifikované spoločnosťou Nikon výslovne na použitie s týmto digitálnym fotoaparátom Nikon bolo skonštruované a preukázalo sa, že pracuje v rámci prevádzkových a bezpečnostných požiadaviek týchto elektronických obvodov.

Používanie neoriginálneho elektronického príslušenstva (iného ako značky Nikon) môže poškodiť fotoaparát a spôsobiť stratu záruky od spoločnosti Nikon. Použitie nabíjateľných lítium-iónových batérií od iného výrobcu bez holografickej pečate Nikon zobrazenej vpravo môže narušiť normálne fungovanie fotoaparátu a zapríčiniť prehriatie, vznietenie, prasknutie alebo vytečenie batérií.



Ďalšie informácie o originálnom príslušenstve značky Nikon získate od autorizovaného miestneho predajcu výrobkov Nikon.

## ● Pamäťové karty

- Pamäťové karty môžu byť po použití horúce. Buďte opatrní pri vyberaní pamäťových kariet z fotoaparátu.
- Nevykonávajúce nasledujúce úkony počas formátovania alebo zaznamenávania, odstraňovania či kopírovania údajov do počítača alebo iného zariadenia. Nedodržanie týchto pokynov by mohlo spôsobiť stratu údajov alebo poškodenie fotoaparátu či karty.
  - Nevyberajte ani nekladajte pamäťové karty
  - Nevyvíňajte fotoaparát
  - Nevyberajte batériu
  - Neodpájajte sieťové zdroje
- Nedotýkajte sa kontaktov karty prstami ani kovovými predmetmi.
- Pri manipulácii s pamäťovými kartami nepoužívajte nadmernú silu. Nedodržanie tohto pokynu by mohlo spôsobiť poškodenie karty.
- Pamäťové karty neohýbajte, dávajte pozor, aby vám nespadli, a nevystavujte ich silným otrasom.
- Pamäťové karty nevystavujte pôsobeniu vody, tepla ani priameho slnečného svetla.
- Pamäťové karty neformátujte v počítači.

---

## ☑ **Pred zhotovovaním dôležitých snímok**

Pred fotografovaním pri dôležitých príležitostiach (napríklad na svadbách alebo pred zobrať fotoaparátu na cestu) zhotovte skúšobný záber, aby ste sa uistili, že fotoaparát funguje normálne. Spoločnosť Nikon nebude zodpovedná za škody ani ušlý zisk, ktorý môže byť spôsobený poruchou fotoaparátu.

## ☑ **Celoživotné vzdelávanie**

Ako súčasť snahy spoločnosti Nikon o „celoživotné vzdelávanie“, ktorá je zameraná na ustavičnú podporu výrobcov a vzdelávania, sú na nasledujúcich lokalitách k dispozícii neustále aktualizované informácie:

- **Pre používateľov v USA:** <https://www.nikonusa.com/>
- **Pre používateľov v Európe:** <https://www.europe-nikon.com/support/>
- **Pre používateľov v Ázii, Oceánii, na Strednom východe a v Afrike:** <https://www.nikon-asia.com/>

Na týchto stránkach nájdete najnovšie informácie o výrobkoch, tipy, odpovede na často kladené otázky a všeobecné rady týkajúce sa digitálneho spracovania snímok a fotografovania. Ďalšie informácie môžete získať od miestneho obchodného zástupcu spoločnosti Nikon. Kontaktné informácie nájdete na nasledujúcej adrese:

<https://imaging.nikon.com/>

---



# Časti fotoaparátu

## Telo fotoaparátu

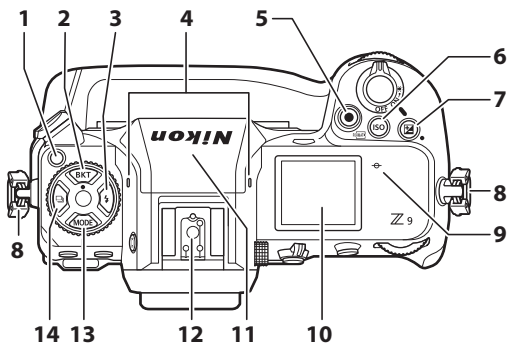

1 Tlačidlo uvoľnenia voliča režimov snímania

2 Tlačidlo **BKT**

3 Tlačidlo **AF-ON**

4 Stereofónny mikrofón (pre videosekvencie)

5 Tlačidlo záznamu videosekvencií

6 Tlačidlo **ISO** (rozmazá)

7 Tlačidlo **REPLAY**

8 Očko na upevnenie remienka fotoaparátu

9  (značka obrazovej roviny)

10 Kontrolný panel

11 Anténa GNSS

12 Sánky na príslušenstvo (pre voliteľný blesk)

13 Tlačidlo **MODE**

14 Tlačidlo 

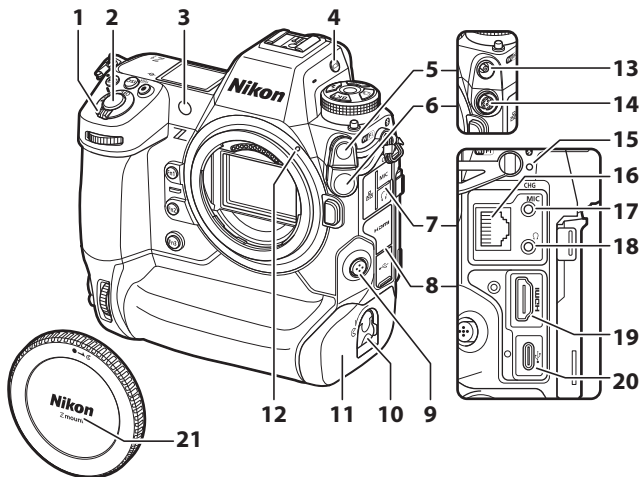

|   |   |
|---|---|
| 1 | Hlavný vypínač  |
| 2 | Tlačidlo spúšte   |
| 3 | Pomocné svetlo AF<br>Kontrolka redukcie efektu<br>červených očí<br>Kontrolka samospúšte |
| 4 | Tlačidlo $\square$  |
| 5 | Kryt synchronizačného<br>konektora blesku   |
| 6 | Kryt 10-kolíkového konektora<br>diaľkového ovládania                                    |
| 7 | Kryt konektorov mikrofónu,<br>slúchadiel a ethernetu                                    |
| 8 | Kryt konektorov USB a HDMI  |
| 9 | Tlačidlo režimu zaostrovania  |

|    |  |
|----|--|
| 10 | Poistka krytu priestoru pre<br>batériu       |
| 11 | Kryt priestoru pre batériu                   |
| 12 | Upevňovacia značka objektívu                 |
| 13 | Synchronizačný konektor<br>blesku            |
| 14 | 10-kolíkový konektor<br>diaľkového ovládania |
| 15 | Kontrolka nabíjania                          |
| 16 | Konektor ethernetu                           |
| 17 | Konektor pre externý mikrofón                |
| 18 | Konektor slúchadiel                          |
| 19 | Konektor HDMI                                |
| 20 | Konektor USB                                 |
| 21 | Krytka tela                                  |

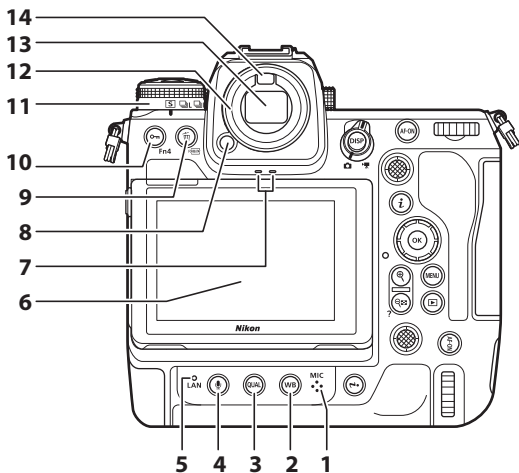

- 1 Mikrofón (pre hlasové poznámky)
- 2 Tlačidlo **WB**
- 3 Tlačidlo **QUAL**
- 4 Tlačidlo
- 5 Indikátor internetovej siete
- 6 Monitor
- 7 Reproduktor

- 8 Tlačidlo aretácie okulára
- 9 Tlačidlo (FORMÁT)
- 10 Tlačidlo (**Fn4**)
- 11 Volič režimov snímania
- 12 Gumená očnica
- 13 Hľadáčik
- 14 Snímač pohľadu do hľadáča

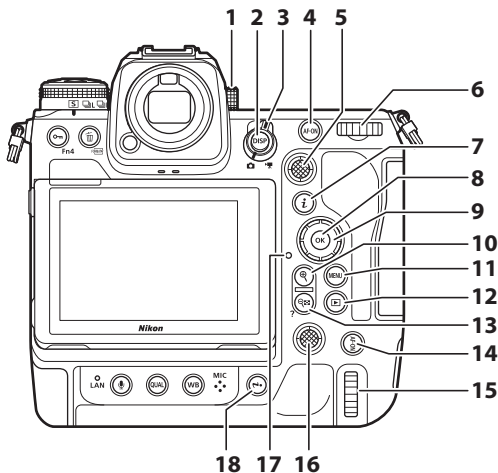

- |    |  |
|----|--|
| 1  | Dioptická korekcia                     |
| 2  | Tlačidlo <b>DISP</b>                   |
| 3  | Volič režimu fotografií/videosekvencií |
| 4  | Tlačidlo <b>AF-ON</b>                  |
| 5  | Pomocný volič                          |
| 6  | Hlavný príkazový volič                 |
| 7  | Tlačidlo <b>i</b>                      |
| 8  | Tlačidlo <b>⊗</b>                      |
| 9  | Multifunkčný volič                     |
| 10 | Tlačidlo <b>⊞</b>                      |
| 11 | Tlačidlo <b>MENU</b>                   |

- |    |   |
|----|---|
| 12 | Tlačidlo <b>▶</b>                             |
| 13 | Tlačidlo <b>⊞</b> (?)                         |
| 14 | Tlačidlo <b>AF-ON</b> pre vertikálne snímame  |
| 15 | Hlavný príkazový volič pre vertikálne snímame |
| 16 | Multifunkčný volič pre vertikálne snímame     |
| 17 | Kontrolka prístupu na pamäťovú kartu          |
| 18 | Tlačidlo <b>i</b> pre vertikálne snímame      |

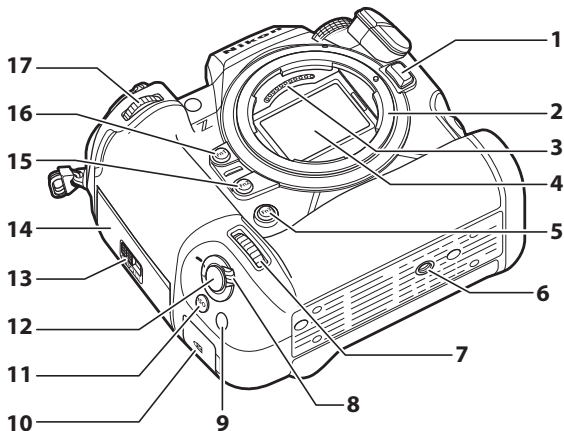

1 Tlačidlo aretácie bajonetu

2 Bajonet objektívu

3 Kontakty procesora

4 Obrazový snímač

5 Tlačidlo **Fn3**

6 Závit na pripojenie statívu

7 Pomocný príkazový volič pre vertikálne snímanie

8 Uzamykací prvok tlačidla spúšte pre vertikálne snímanie

9 Tlačidlo **Fn** pre vertikálne snímanie

10 Bezpečnostný slot (pre lanko proti krádeži)

11 Tlačidlo **ISO** pre vertikálne snímanie

12 Tlačidlo spúšte pre vertikálne snímanie

13 Poistka krytu slotu na pamäťovú kartu

14 Kryt slotu na pamäťovú kartu

15 Tlačidlo **Fn2**

16 Tlačidlo **Fn1**

17 Pomocný príkazový volič

# Prvé kroky

## Pripojenie popruhu

Spôsob pripojenia popruhu (či už dodaného popruhu alebo popruhu zakúpeného samostatne):

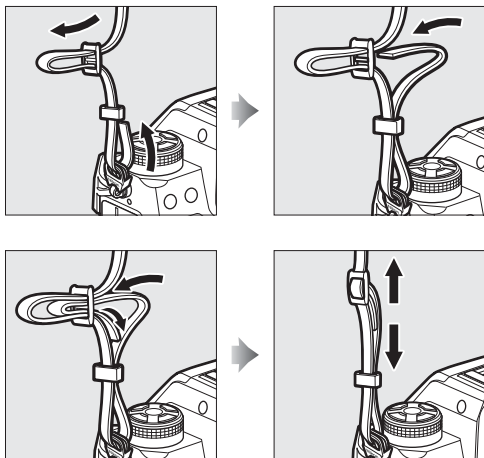

# Nabíjanie batérie

Pred použitím nabite dodanú batériu EN-EL18d.

## ☑ **Upozornenie: Batéria a nabíjačka**

Prečítajte si a dodržiavajte výstrahy a upozornenia v časti „Pre vašu bezpečnosť“ (□8) a „Starostlivosť o fotoaparát a batériu: upozornenia“ (□49).

## Nabíjačka

- Pred nabíjaním batérie pripojte nabíjací sieťový zdroj EH-7P k nabíjačke MH-33 a zapojte ho do domácej elektrickej zásuvky. Potom môžete batériu vložiť, aby sa začalo nabíjanie.

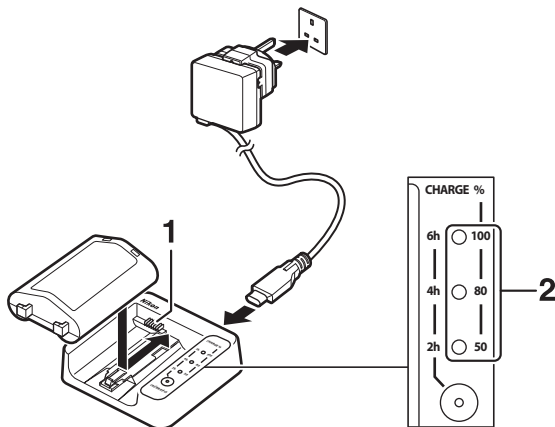

1 Kontakty na prenos signálov

2 Indikátory nabíjania (zelené)

- Indikátory nabíjania blikajú počas nabíjania a po dokončení nabíjania prestanú blikať. Vezmite do úvahy, že v závislosti od stavu nabitia batérie sa môže vyskytnúť oneskorenie približne desať sekúnd, než začnú indikátory blikať.
- Vložte batériu (najskôr kontakty), pričom zarovnajzte koniec batérie s vodiacim prvkom a potom batériu posúvajte vo vyznačenom smere dovedy, kým nezacvakne na miesto.
- Nechajte nabíjačku počas používania na mieste, kde zostane stabilná a bez pôsobenia vibrácií.
- Vybitá batéria sa úplne nabije približne za 4 hodiny.
- Počas nabíjania sa budú indikátory nabíjania postupne rozsviecovat' dovedy, kým sa nabíjanie nedokončí a nebudú svietiť všetky tri indikátory.
- Stav nabitia batérie zobrazujú indikátory nabíjania:

| Indikátory nabíjania | Stav nabitia |              |             |            |
|----------------------|--------------|--------------|-------------|------------|
|                      | <50%         | ≥50%, <80%   | ≥80%, <100% | 100%       |
| 100%                 | ● (nesvieti) | ● (nesvieti) | ☼ (bliká)   | ○ (svieti) |
| 80%                  | ● (nesvieti) | ☼ (bliká)    | ○ (svieti)  | ○ (svieti) |
| 50%                  | ☼ (bliká)    | ○ (svieti)   | ○ (svieti)  | ○ (svieti) |



---

### ☑ **Upozornenie: Nabíjanie batérií EN-EL18d**

Nabíjateľné lítium-iónové batérie EN-EL18d nie sú kompatibilné s nabíjačkami MH-26a ani MH-26. Pri nabíjaní batérií EN-EL18d prostredníctvom nabíjačky používajte MH-33.

### ☑ **Ak indikátory nabíjania rýchlo blikajú**

Ak indikátory nabíjania rýchlo blikajú (8-krát za sekundu):

- **Batéria nebola vložená správne:** Odpojte nabíjačku a vyberte a znova vložte batériu.
- **Okolité teplota je príliš vysoká alebo príliš nízka:** Nabíjačku používajte pri teplotách v rámci určeného teplotného rozsahu (0 – 40 °C).

Ak problém pretrváva, odpojte nabíjačku a ukončíte nabíjanie. Batériu a nabíjačku prineste do autorizovaného servisu spoločnosti Nikon.

---

## **Nabíjací sieťový zdroj: Nabíjanie**

Po vložení do fotoaparátu je možné batériu nabiť pomocou dodaného nabíjacieho sieťového zdroja EH-7P.

- Po uistení sa, že je fotoaparát vypnutý, pripojte nabíjací sieťový zdroj (①) a pripojte adaptér. Batéria sa bude nabíjať, pokiaľ je fotoaparát vypnutý. Počas pripájania a odpájania držte zástrčku priamo.

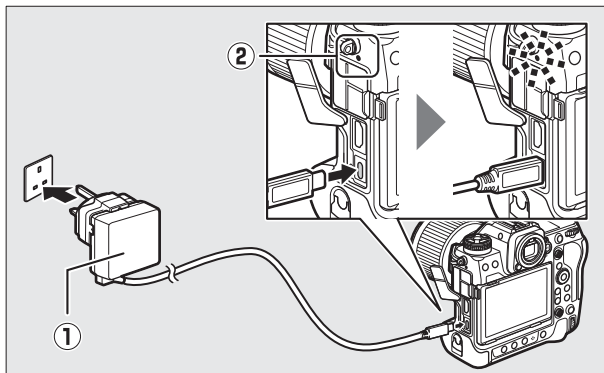

- Počas nabíjania bude svietiť indikátor nabíjania fotoaparátu (②) žltou farbou. Po dokončení nabíjania indikátor zhasne.
- Vybitá batéria sa úplne nabije približne za 3 hodiny a 40 minút.
- Po dokončení nabíjania odpojte nabíjací sieťový zdroj a odpojte ho od fotoaparátu.

---

### ✔ **Upozornenie: Nabíjanie batérií EN-EL18a/EN-EL18**

Nabíjací sieťový zdroj sa nedá použiť na nabíjanie nabíjateľných lítium-iónových batérií EN-EL18a alebo EN-EL18. Použite nabíjačku MH-26a.

### ✔ **Upozornenie: Nabíjací sieťový zdroj**

- Ak sa batéria nedá nabiť pomocou nabíjacieho sieťového zdroja napríklad preto, že batéria nie je kompatibilná alebo sa zvýšila teplota fotoaparátu, indikátor nabíjania bude rýchlo blikať asi 30 sekúnd a potom zhasne. Ak indikátor nabíjania nesvieti a vy ste si nevšimli nabíjanie batérie, zapnite fotoaparát a skontrolujte úroveň nabitia batérie.
- Batérie s označením „4“ (🔋) zobrazeným pre položky **[Battery info]** (Informácie o batérii) > **[Battery age]** (Vek batérie) v ponuke nastavenia sa nedajú nabíjať.

---

### ✔ **Nabíjací sieťový zdroj: Prívod napájania**

- Ak sa zvolí možnosť **[ON]** pre **[USB power delivery]** (Prívod napájania prostredníctvom USB) v ponuke nastavenia, nabíjací sieťový zdroj bude privádzať napájanie do fotoaparátu, keď je fotoaparát zapnutý.
- Batéria sa nebude nabíjať, pokiaľ je fotoaparát napájaný vonkajším zdrojom napájania.

### ✔ **Prívod napájania prostredníctvom USB počítača a nabíjanie batérie**

- Počítače budú privádzať prúd na napájanie fotoaparátu alebo nabíjanie batérie len po pripojení prostredníctvom USB kábla UC-E25 (k dispozícii samostatne). Dodaný USB kábel nie je možné použiť na tento účel.
  - V závislosti od modelu a technických parametrov výrobku nebudú niektoré počítače privádzať prúd na napájanie fotoaparátu alebo nabíjanie batérie.
-

# Vkladanie batérie

Pred vloženíím alebo vybratím batérie vypnite fotoaparát.

## 1 Odstráňte kryt priestoru pre batériu BL-7.

Nadvihnite poistku krytu priestoru pre batériu, otočte ju do otvorenej polohy (⊞) (①) a odstráňte kryt priestoru pre batériu (②).

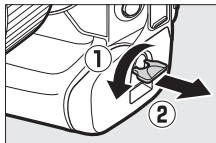

## 2 Nasadíte kryt na batériu.

- Ak je uvoľňovací prvok batérie umiestnený tak, že je viditeľná šípka (◀), posuňte uvoľňovací prvok batérie tak, aby zakryl šípku (◀).
- Vložte dva výstupky na batérii do zodpovedajúcich slotov v kryte podľa znázornenia. Uvoľňovací prvok batérie sa posunie nabok, aby úplne odhalil šípku (◀).

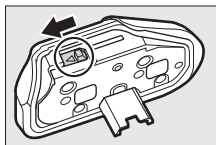

### 3 Vložte batériu.

Úplne a bezpečne vložte batériu podľa obrázka.

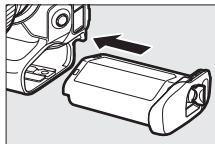

### 4 Zaisťte kryt.

- Otočte poistku krytu priestoru pre batériu do zatvorenej polohy (1) a sklopte ju nadol podľa znázornenia (2).

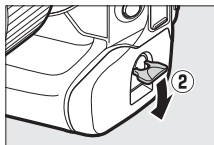
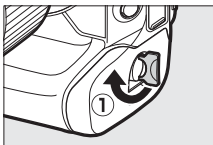

- Uistite sa, že je kryt bezpečne zaistený, aby sa zabránilo vypadnutiu batérie počas činnosti.

## **Vyberanie batérie**

Pred vybratím batérie vypnite fotoaparát, nadvihnite poistku krytu priestoru pre batériu a otočte ju do otvorenej polohy (☞).

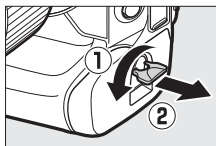

---

### **☑ Odstránenie krytu priestoru pre batériu**

Ak chcete odistiť kryt priestoru pre batériu tak, aby sa dal odstrániť z batérie, posuňte uvoľňovací prvok batérie v smere vyznačenom šípkou (◀) až do zastavenia.

### **☑ Kryt priestoru pre batériu**

- *Používajte len kryty priestoru pre batériu BL-7; iné kryty priestoru pre batériu sa s týmto fotoaparátom nedajú použiť.*
  - Kryt môžete počas nabíjania batérií v nabíjačke nechať pripojený.
  - Aby ste zabránili hromadeniu prachu vnútri priestoru pre batériu, nasadte kryt priestoru pre batériu na fotoaparát, keď nie je vložená batéria.
-

## Úroveň nabitia batérie

- Úroveň nabitia batérie sa zobrazuje na obrazovke snímania a kontrolnom paneli, pokiaľ je fotoaparát zapnutý.



Monitor



Hľadáčik

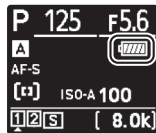

Kontrolný panel

- Zobrazenie úrovne nabitia batérie sa počas vybijania batérie znižuje od cez , , až po . Keď úroveň nabitia batérie klesne na , prerušte snímame a nabite batériu, alebo si pripravte náhradnú batériu.
- Ak sa zobrazí hlásenie [**Shutter release disabled. Recharge battery.**] (Spúšť je deaktivovaná. Nabite batériu.), nabite alebo vymeňte batériu.

### Časový spínač pohotovostného režimu

Fotoaparát používa časový spínač pohotovostného režimu, aby sa znížila spotreba energie z batérie. Ak sa nevykonajú žiadne úkony v priebehu približne 30 sekúnd, doba časového spínača pohotovostného režimu uplynie a monitor, hľadáčik a kontrolný panel sa vypnú. Niekoľko sekúnd pred vypnutím sa stlmí jas monitora a hľadáčika. Môžu sa znova aktivovať stlačením tlačidla spúšte do polovice. Dĺžka času pred automatickým uplynutím doby časového spínača pohotovostného režimu sa dá zvoliť pomocou Používateľského nastavenia c3 [**Power off delay**] (Oneskorenie vypnutia napájania) > [**Standby timer**] (Časový spínač pohotovostného režimu).

## Vkladanie pamäťových kariet

Fotoaparát je vybavený dvoma slotmi na pamäťové karty (sloty 1 a 2), čo umožňuje súčasné používanie dvoch pamäťových kariet.

- Pred vložením alebo vybratím pamäťových kariet vypnite fotoaparát.
- Držiac pamäťovú kartu so zobrazenou orientáciou ju vsuňte priamo do slotu tak, aby zapadla na miesto.

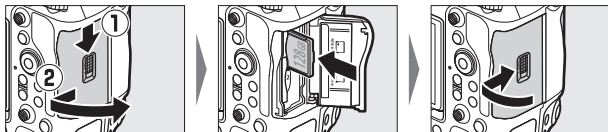

### ☑ Počet zostávajúcich snímok

- Obrazovka snímania a kontrolný panel ukazujú počet fotografií, ktoré je možné zhotoviť pri aktuálnych nastaveniach.
- Hodnoty nad 1 000 sa zaokrúhľujú nadol na najbližšiu stovku. Napríklad hodnoty od 8 000 do 8 099 sa zobrazia ako 8.0 k.
- Ak nie sú vložené žiadne pamäťové karty, zobrazí sa indikátor [-E-].





## **Vyberanie pamäťových kariet**

Po uistení sa, že kontrolka prístupu na pamäťovú kartu nesvieti, vypnite fotoaparát, otvorte kryt slotu na pamäťovú kartu a potlačeníím karty vysuňte kartu (①). Kartu môžete potom vybrať rukou (②).

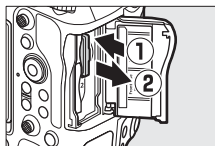

### **☑ Výstraha vysokej teploty pamäťovej karty**

Ako je uvedené na vnútornej strane krytu slotu na pamäťové karty, pamäťové karty vložené vo fotoaparáte sa môžu zohriať na vysokú teplotu. Nepokúšajte sa vyberať pamäťové karty, ak sa na obrazovke snímania objaví výstraha vysokej teploty; namiesto toho počkajte, kým fotoaparát nevychladne a výstraha nezmizne z obrazovky.

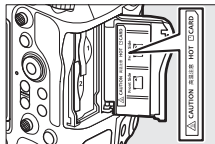

### **☑ Ikony slotu**

Umiestnenie aktuálnej snímky je zobrazené ikonou v ľavom dolnom rohu obrazovky prehrávania.

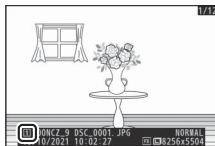

## Pripojenie objektívu

- Tento fotoaparát sa môže používať s objektívmi s bajonetom Nikon Z. Objektív vo všeobecnosti použitý v tomto dokumente na ilustračné účely je NIKKOR Z 50mm f/1,8 S.
- Dbajte na to, aby do fotoaparátu nevnikol prach.
- Pred pripájaním objektívu sa uistite, že je vypnutý fotoaparát.
  - Odstráňte krytku tela fotoaparátu (①, ②) a zadný kryt objektívu (③, ④).

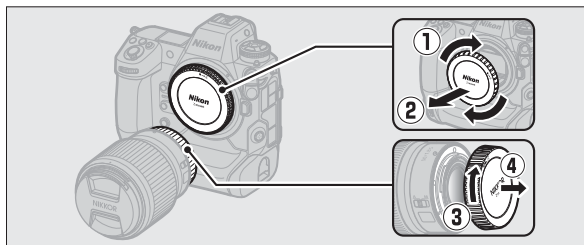

- Zarovnajzte upevňovacie značky na fotoaparáte (⑤) a objektíve (⑥).  
Nedotýkajte sa obrazového snímača ani kontaktov objektívu.

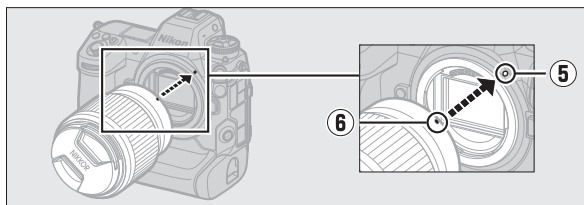

- Otáčajte objektív podľa zobrazenia dovedy, kým nezacvakne na miesto (7).

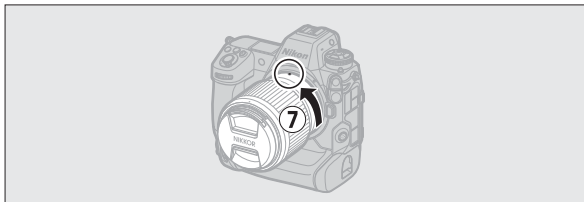

- Pred zhotovovaním snímok odstráňte predný kryt objektívu.

### **✔ Objektív s bajonetom Nikon F**

- Pred použitím objektívov s bajonetom Nikon F nezabudnite pripojiť bajonetový adaptér FTZ II/FTZ (k dispozícii samostatne).
- Pokus o pripojenie objektívov s bajonetom Nikon F priamo k fotoaparátu by mohol poškodiť objektív alebo obrazový snímač.

### **Odpájanie objektívov**

- Po vypnutí fotoaparátu podržte stlačené tlačidlo aretácie bajonetu (1) a zároveň otáčajte objektív v zobrazenom smere (2).
- Po odpojení objektívu nasadte späť kryty objektívu a krytku tela fotoaparátu.

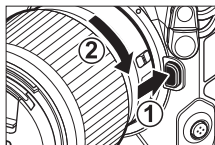



# Nastavenie fotoaparátu

Zapnite fotoaparát, vyberte jazyk a nastavte hodiny. Pred prvým použitím fotoaparátu postupujte podľa nižšie uvedených krokov, vyberte jazyk a časové pásmo a nastavte hodiny tak, aby sa s každou zhotovenou snímkou zaznamenal správny čas a dátum.

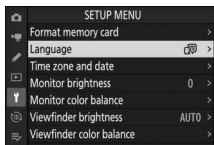
- 1 Stlačte MENU a v ponuke nastavenia zvýraznite [Language] (Jazyk) a stlačte .**



- 2 Zvoľte jazyk.**

Stlačením  alebo  zvýraznite požadovaný jazyk a stlačte  (dostupné jazyky sa menia podľa krajiny alebo regiónu, v ktorých sa fotoaparát pôvodne zakúpil).

- 3 Zvýraznite [Time zone and date] (Časové pásmo a dátum) a stlačte .**

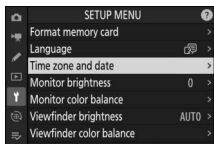

## 4 Vyberte časové pásmo.

- Zvoľte [**Time zone**] (Časové pásmo) v zobrazení [**Time zone and date**] (Časové pásmo a dátum).
- V zozname sa uvedú mestá vo vybranom pásme a rozdiel medzi časom vo vybranom pásme a Koordinovaným svetovým časom.
- Zvýraznite časové pásmo v zobrazení [**Time zone**] (Časové pásmo) a stlačte **OK**.

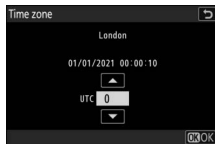

## 5 Zapnutie alebo vypnutie letného času.

- Zvoľte [**Daylight saving time**] (Letný čas) v zobrazení [**Time zone and date**] (Časové pásmo a dátum).
- Zvoľte [**ON**] (zapnutie letného času) alebo [**OFF**] (vypnutie letného času).
- Voľbou možnosti [**ON**] sa hodiny posunú o jednu hodinu dopredu; ak chcete účinok vrátiť späť, zvoľte možnosť [**OFF**].

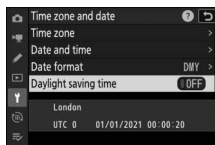

## 6 Nastavte hodiny.

- Zvoľte [**Date and time**] (Dátum a čas) v zobrazení [**Time zone and date**] (Časové pásmo a dátum).
- Po použití multifunkčného voliča na nastavenie hodín na dátum a čas v zvolenom časovom pásme v zobrazení [**Date and time**] (Dátum a čas) stlačte **OK** (vezmite do úvahy, že fotoaparát používa 24-hodinové hodiny).

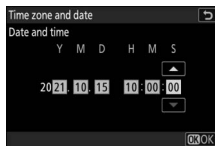

## 7 Vyberte formát dátumu.

- Zvoľte **[Date format]** (Formát dátumu) v zobrazení **[Time zone and date]** (Časové pásmo a dátum).
- Zvýraznite požadované poradie zobrazenia dátumu (rok, mesiac a deň) a stlačte **OK**.

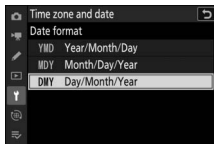

## 8 Zatvorte ponuky.

Zľahka stlačte tlačidlo spúšte do polovice, aby ste prešli do režimu snímania.



### Ikona ☺

Blikajúca ikona ☺ na obrazovke snímania znamená, že došlo k resetovaniu hodín fotoaparátu. Dátum a čas zaznamenané s novými fotografiami nebudú správne; na nastavenie hodín na správny čas a dátum použite možnosť **[Time zone and date]** (Časové pásmo a dátum) > **[Date and time]** (Dátum a čas) v ponuke nastavenia. Hodiny fotoaparátu sú napájané nezávislou batériou hodín. Batéria hodín sa nabíja, keď je vo fotoaparáte vložená hlavná batéria. Nabíjanie trvá približne 2 dni. Po nabití bude napájať hodiny približne jeden mesiac.

# Základné fotografovanie a prehrávanie

## Zhotovovanie fotografií

Nižšie sú uvedené základné kroky na zhotovovanie fotografií.

### ✓ Objektívy so zasúvateľnými tubusmi

Objektívy so zasúvateľnými tubusmi sa musia pred použitím vysunúť. Otáčajte krúžok zoomu podľa zobrazenia dovedy, kým objektív nezapadne do vysunutej polohy.

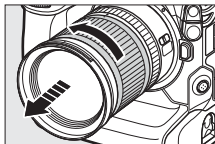

- 1** Zvoľte režim fotografií otočením voliča režimu fotografií/videosekvencií do polohy .

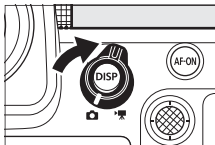

## 2 Pripravte fotoaparát.

Pravou rukou držte grip fotoaparátu a súčasne ľavou rukou podopierajte telo fotoaparátu alebo objektív, lakte prítlačte na bočné strany hrude.



Orientácia na šírku



Orientácia na výšku

## 3 Vytvorte kompozíciu fotografie.

Hlavný objekt umiestnite blízko stredu obrazového poľa.

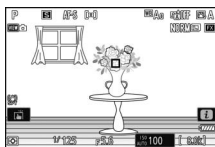



---

## 4 Ak chcete zaostriť, stlačte tlačidlo spúšte do polovice (t.j., jemne stlačte tlačidlo spúšte, pričom pohyb zastavte, keď je stlačené do polovice).



- Zaoštrovací bod sa zobrazí zelenou farbou, keď fotoaparát zaostrí. Ak fotoaparát nedokáže zaostriť, zaoštrovací bod bude blikať červenou farbou.
- Pomocné svetlo AF sa môže rozsvietiť na pomoc pri procese zaoštrovania, ak je objekt slabo osvetlený.
- Zaostriť môžete aj stlačením tlačidla **AF-ON**.

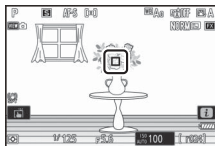

---

### Pomocné svetlo AF

Nezakrývajte pomocné svetlo AF, pokiaľ svieti.

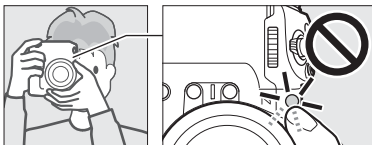

- 5** Bez toho, aby ste zdvihli prst z tlačidla spúšte, stlačením tlačidla spúšte úplne nadol zhotovte snímku.



**☑ Kontrolka prístupu na pamäťovú kartu**

Počas zaznamenávania fotografie bude svietiť kontrolka prístupu na pamäťovú kartu.

*Nevyberajte pamäťovú kartu ani batériu.*

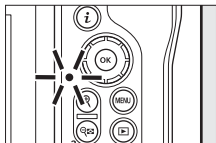

**☑ Dotyková spúšť**

Fotografiu môžete zhotoviť aj dotykom monitora. Dotykom objektu zaostrite a nadvihnutím prsta spustíte uzávierku.

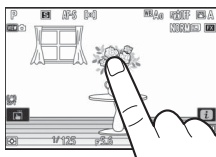

# Snímanie videosekvencií

Nižšie sú uvedené základné kroky na snímanie videosekvencií.

- 1 Zvoľte režim videosekvencií otočením voliča režimu fotografií/videosekvencií do polohy 。**

Veźmite do úvahy, že voliteľné blesky sa nedajú použiť, keď je fotoaparát v režime videosekvencií.

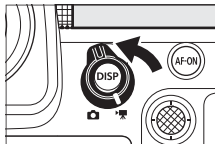

- 2 Ak chcete spustiť zaznamenávanie, stlačte tlačidlo záznamu videosekvencií.**

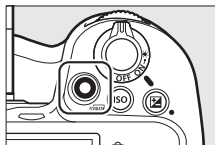

- Na monitore sa zobrazí indikátor záznamu. Monitor zobrazuje aj zostávajúci čas, alebo inak povedané, približné množstvo novej metráže, ktoré je možné zaznamenať na pamäťovú kartu.

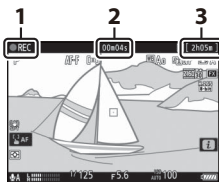

- 1 Indikátor záznamu
- 2 Čas záznamu videosekvencie (dĺžka zaznamenatej metráže)
- 3 Zostávajúci čas

- Počas zaznamenávania je možné fotoaparát znova zaostriť stlačením tlačidla **AF-ON**.
- Zvuk sa zaznamenáva prostredníctvom mikrofónu videosekvencie. Počas zaznamenávania nezakrývajte mikrofón videosekvencie.
- Zaostriť môžete aj klepnutím na objekt na monitore.

---

### **3** Ak chcete ukončiť zaznamenávanie, znovu stlačte tlačidlo záznamu videosekvencií.

---

#### **✓ Kontrolka prístupu na pamäťovú kartu**

Počas zaznamenávania videosekvencie bude svietiť kontrolka prístupu na pamäťovú kartu.  
*Nevyberajte pamäťovú kartu ani batériu.*

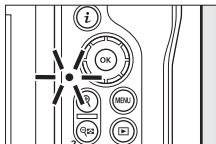

#### **✓ Ikona**

Ikona  znamená, že sa videosekvencie nedajú zaznamenávať.

## ☑ **Upozornenia: Záznam videosekvencií**

- Záznam videosekvencie sa ukončí automaticky, ak:
  - sa dosiahne maximálna dĺžka záznamu,
  - vyberiete iný režim snímania,
  - prepnete režimy pomocou voliča režimu fotografií/videosekvencií, alebo
  - sa odpojí objektív.
- Zvuky vydávané fotoaparátom je možné počuť na zaznamenanej metráži:
  - počas automatického zaostrovania,
  - počas stabilizácie obrazu, alebo
  - keď sa použije motorové nastavenie clony.

## ☑ **Výstraha vysokej teploty pamäťovej karty**

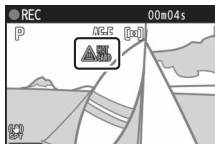

Počas zaznamenávania videosekvencie sa môžu pamäťové karty zohriať na vysokú teplotu a na obrazovke snímania sa môže objaviť výstraha vysokej teploty. Nepokúšajte sa vyberať pamäťovú kartu; namiesto toho počkajte, kým fotoaparát nevychladne a výstraha nezmizne z displeja.





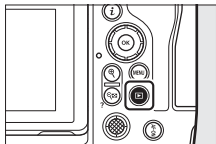

## Prehrávanie

Stlačením tlačidla  zobrazíte fotografie a videosekvencie na monitore alebo v hľadáči ku snímaní.

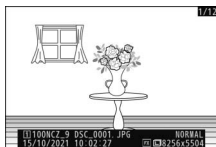

- Stlačením  alebo  alebo rýchlym potiahnutím prstom doľava alebo doprava zobrazíte ďalšie snímky.



- Videosekvencie sú označené ikonou . Klepnutím na ikonu  na displeji alebo stlačením tlačidla  spustíte prehrávanie.

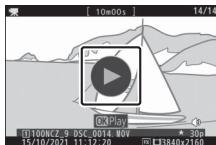

- Ak chcete ukončiť prezeranie a vrátiť sa do režimu snímania, stlačte tlačidlo spúšte do polovice.

# Riešenie problémov

## Pred kontaktovaním podpory zákazníkov

Problémy s fotoaparátom môžete vyriešiť podľa nižšie uvedených krokov. Pred konzultáciou so svojim predajcom alebo autorizovaným servisom spoločnosti Nikon si pozrite tento zoznam.

**KROK 1**

**Skontrolujte zoznam bežných problémov.**

Bežné problémy a riešenia sú uvedené v časti s riešením problémov v *Referenčnej príručke*.

**KROK 2**

**Vypnite fotoaparát a vyberte batériu, potom počkajte približne minútu, znova vložte batériu a zapnite fotoaparát.**

Fotoaparát môže po snímaní pokračovať v zapisovaní údajov na pamäťovú kartu. Pred vybratím batérie počkajte minimálne jednu minútu.

**KROK 3**

**Vyhľadávajte webové stránky spoločnosti Nikon.**

- Informácie o podpore a odpovede na často kladené otázky nájdete na webovej stránke vašej krajiny alebo regiónu (□ 16).
- Ak chcete stiahnuť najnovší firmvér pre váš fotoaparát, navštívte stránku:  
<https://downloadcenter.nikonimglib.com/>

**KROK 4**

**Obráťte sa na autorizovaný servis spoločnosti Nikon.**

# Technické informácie

## Starostlivosť o fotoaparát

### Dlhodobé skladovanie

Keď sa fotoaparát nebude dlhší čas používať, vyberte batériu. Pred vyberaním batérie sa uistite, že je fotoaparát vypnutý.

Fotoaparát neskladujte na miestach, ktoré:

- sú nedostatočne vetrané alebo vystavené pôsobeniu vlhkosti vyššej ako 60 %,
- sú vedľa zariadenia, ktoré vytvára silné elektromagnetické polia, ako sú televízory alebo rádiá, alebo
- sú vystavené pôsobeniu teploty nad 50 °C alebo pod -20 °C.



# Starostlivosť o fotoaparát a batériu: Upozornenia

## Upozornenia: Starostlivosť o fotoaparát

### ● **Dbajte na to, aby nedošlo k pádu**

Dbajte na to, aby nedošlo k pádu fotoaparátu ani objektívu a nevystavujte ich ani pôsobeniu prúdov vzduchu. Ak sa výrobok vystaví pôsobeniu silných otrasov alebo vibrácií, môže dôjsť k jeho poruche.

### ● **Uchovávajte v suchu**

Fotoaparát uchovávajte v suchu. Hrdzavenie vnútorného mechanizmu spôsobené vodou vnútri fotoaparátu môže byť nielen drahé na opravu, ale v skutočnosti môže spôsobiť neopraviteľné poškodenie.

### ● **Vyhýbajte sa náhlym zmenám teploty**

Prenesenie fotoaparátu z teplého do studeného prostredia alebo naopak môže spôsobiť vznik škodlivej kondenzácie vo vnútorných a na vonkajších častiach fotoaparátu. Pred tým, ako fotoaparát preniesiete cez tepelné rozhranie, vložte ho do utesneného vrečka alebo plastového puzdra. Fotoaparát je možné vybrať z vrečka alebo z puzdra, keď mal dostatočný čas na prispôsobenie sa novej teplote.

### ● **Nepribližujte sa s výrobkom k silným magnetickým poľiam**

Statické náboje alebo silné magnetické polia vytvárané zariadeniami, akými sú rádiové vysielacie, môžu spôsobovať rušenie monitora, poškodenie údajov uložených na pamäťovej karte alebo môžu ovplyvniť vnútorné obvody výrobku.

### ● **Objektív nenechávajte nasmerovaný na slnko**

Objektív nenechávajte dlhodobo nasmerovaný na slnko ani iné silné zdroje svetla. Intenzívne svetlo môže poškodiť obrazový snímač alebo spôsobiť vyblednutie či „vypálenie“. Fotografie zhotovené pomocou tohto fotoaparátu môžu vykazovať efekt bieleho rozmazania záberov.

### ● Lasery a iné zdroje silného svetla

Nemierite lasery ani iné zdroje mimoriadne silného svetla smerom k objektívu, keďže by to mohlo poškodiť obrazový snímač fotoaparátu.

### ● Čistenie

Pri čistení tela fotoaparátu odstráňte pomocou ofukovacieho balónika prach a textilné vlákna a potom telo fotoaparátu opatrne utrite jemnou, suchou handričkou. Po použití fotoaparátu na pláži alebo pri mori utrite všetok piesok a soľ suchou handričkou jemne navlhčenou v pitnej vode a potom celý fotoaparát vysušte. Vo výnimočných prípadoch môže statická elektrina spôsobiť zosvetlenie alebo stmavnutie LCD displejov; neznamená to však poruchu. Displej sa čoskoro vráti do normálneho stavu.

### ● Čistenie objektívu a hľadáča

Tieto sklenené prvky sa ľahko poškodia: prach a vlákna odstráňte pomocou ofukovacieho balónika. Ak používate aerosólový ofukovací balónik, nádobku držte v zvislej polohe, aby ste zabránili vytečeniu tekutiny, ktorá by mohla poškodiť sklenené prvky. Ak chcete z objektívu odstrániť odtlačky prstov alebo iné nečistoty, na jemnú handričku naneste malé množstvo prostriedku na čistenie objektívu a opatrne očistite objektív.

### ● Nedotýkajte sa obrazového snímača

Za žiadnych okolností by ste nemali vyvíjať tlak na obrazový snímač, dotýkať sa ho čistiacimi nástrojmi ani ho vystavovať pôsobeniu silného prúdu vzduchu z ofukovacieho balónika. Pri takýchto úkonoch by mohlo dôjsť k poškrabaniu alebo inému poškodeniu snímača.

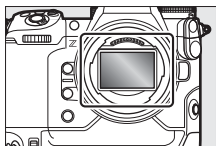

### ● **Nedotýkajte sa ochrany snímača**

Ak sa zvolí možnosť [Sensor shield closes] (Zatvorenie ochrany snímača) pre [Sensor shield behavior at power off] (Správanie ochrany snímača pri vypnutí napájania) v ponuke nastavenia, ochrana snímača pred obrazovým snímačom sa zatvorí, keď sa vypne fotoaparát. Nikdy neprepichujte ani nevyvíjajte tlak na ochranu snímača. Nedodržanie tohto pokynu by mohlo viesť k poškrabaniu alebo inému poškodeniu ochrany.

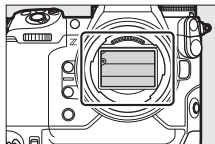

### ● **Kontakty objektívu**

Kontakty objektívu udržiavajte čisté. Nedotýkajte sa ich prstami.

### ● **Fotoaparát skladujte na dobre vetranom mieste**

Z dôvodu zabránenia vzniku plesní alebo snetí skladujte fotoaparát na suchom, dobre vetranom mieste. Fotoaparát neskladujte s naftalínovými ani gáľovými guľôčkami proti moliam, vedľa zariadenia, ktoré vytvára silné elektromagnetické polia, ani tam, kde by bol vystavený pôsobeniu extrémne vysokej teploty, napríklad blízko ohrievača alebo v uzatvorenom vozidle počas horúceho dňa. Nedodržanie týchto pokynov by mohlo viesť k poruche výrobku.

### ● **Dlhodobé skladovanie**

Aby nedošlo k poškodeniu napríklad unikajúcim elektrolytom z batérie, vyberte batériu, ak sa výrobok nebude dlhší čas používať. Fotoaparát skladujte v plastovom vrecku spoločne s pohlcovačom vlhkosti. Do plastového vrečka však nekladajte kožené puzdro fotoaparátu, pretože by sa tým mohol poškodiť materiál puzdra. Batériu skladujte na chladnom a suchom mieste. Vezmite do úvahy, že pohlcovač vlhkosti postupne stráca svoju schopnosť absorbovať vlhkosť a v pravidelných intervaloch ho treba vymieňať. Fotoaparát aspoň raz za mesiac vyberte zo skladovacieho priestoru, aby ste zabránili vzniku plesne alebo sneti, pričom niekoľkokrát spustíte uzávierku.

## ● **Pred vyberaním alebo odpájaním zdroja napájania vypnite výrobok**

Vybratie alebo odpojenie zdroja napájania počas zapnutého fotoaparátu by mohlo poškodiť výrobok. Obzvlášť je potrebné dbať na to, aby nedošlo k vybratiu či odpojeniu zdroja napájania počas zaznamenávania alebo odstraňovania snímok.

## ● **Monitor/hľadáčik**

- Monitory (vrátane hľadáčika) sú zhotovené s mimoriadne vysokou presnosťou; minimálne 99,99 % pixelov je účinných, s nie viac ako 0,01 % chýbajúcich alebo chybných pixelov. A preto hoci tieto displeje môžu obsahovať pixle, ktoré svietia nepretržite (biele, červené, modré alebo zelené) alebo nesvietia nikdy (čierne), nie je to porucha. Snímky zaznamenané pomocou tohto zariadenia nie sú ovplyvnené. Vyžaduje sa vaše porozumenie.
- V jasnom svetle môžu byť snímky na monitore zle viditeľné.
- Nevývijajte tlak na monitor. Mohlo by dôjsť k poruche alebo poškodeniu monitora. Prach alebo textilné vlákna na monitore je možné odstrániť pomocou ufukovacieho balónika. Nečistoty možno odstrániť utretím monitora zľahka jemnou handričkou alebo semišom. V prípade rozbitia monitora je potrebné dávať pozor, aby nedošlo k zraneniu z rozbitého skla. Dávajte pozor, aby sa tekutý kryštál z monitora nedotkol pokožky ani nevníkol do očí alebo úst.
- V prípade, že sa počas vytvárania kompozície záberov v hľadáčiku prejavia u vás ktorékoľvek z nasledujúcich príznakov, prerušte jeho používanie, až kým sa váš stav nezlepší:
  - nevoľnosť, bolesť očí, únava očí,
  - závrat, bolesť hlavy, tuhosť krku alebo ramien,
  - nevyrovnanosť alebo strata koordinácie rúk a očí alebo
  - nevoľnosť z pohybu.
- Počas sériového fotografovania môže displej rýchlo blikať. Sledovanie blikajúceho displeja by mohlo spôsobiť, že sa nebudete cítiť dobre. Prerušte jeho používanie, až kým sa váš stav nezlepší.

## ● **Jasná svetlá a objekty osvetlené v pozadí**

Šum vo forme prúžkov sa v ojedinelých prípadoch môže objavovať na snímkach, ktoré obsahujú jasné svetlá alebo objekty osvetlené z pozadia.

---

### **✔ Upozornenie: Likvidácia zariadení na ukladanie údajov**

Veďte do úvahy, že odstránením snímok alebo formátovaním pamäťových kariet či iných zariadení na ukladanie údajov sa pôvodné obrazové údaje neodstránia úplne. Odstránené súbory na vyhodnených zariadeniach na ukladanie údajov možno niekedy obnoviť pomocou bežne dostupného softvéru, čo môže mať za následok zneužitie osobných údajov na snímkach. Za zabezpečenie utajenia takýchto údajov zodpovedá používateľ.

Pred vyhodnením zariadenia na ukladanie údajov alebo prevodom jeho vlastníctva na inú osobu vymažte z neho všetky údaje pomocou bežne dostupného softvéru na odstraňovanie alebo naformátujte zariadenie a potom ho celé zaplňte snímkami, ktoré neobsahujú žiadne súkromné informácie (napríklad snímkami prázdnej oblohy). Pri fyzickom ničení pamäťových zariadení je potrebné dbať na opatrnosť, aby ste sa neporanili. Pred likvidáciou fotoaparátu alebo prevodom jeho vlastníctva na inú osobu by ste mali tiež použiť položku [**Reset all settings**] (Resetovať všetky nastavenia) v ponuke nastavenia fotoaparátu na odstránenie akýchkoľvek osobných údajov týkajúcich sa siete.

---

## **Upozornenia: Starostlivosť o batériu**

### **● Bezpečnostné pokyny týkajúce sa používania**

- Pri nesprávnom zaobchádzaní môžu batérie prasknúť, alebo z nich môže uniknúť elektrolyt, čo spôsobí koróziu výrobku. Pri manipulácii s batériami dodržiavajte nasledujúce bezpečnostné pokyny:
  - Pred výmenou batérie vypnite výrobok.
  - Batérie môžu byť po dlhodobom používaní horúce.
  - Kontakty batérie udržiajte čisté.
  - Používajte len batérie, ktoré boli schválené na používanie v tomto zariadení.
  - Batérie neskratujte ani nerozoberajte, ani ich nevystavujte pôsobeniu plameňa či nadmerného tepla.
  - Keď batéria nie je vložená vo fotoaparáte alebo v nabíjačke, zložte kryt kontaktov.
- Ak je batéria horúca, napríklad bezprostredne po použití, pred nabíjaním počkajte, kým nevychladne. Ak sa pokúsíte batériu nabiť pri jej zvýšenej vnútornej teplote, dôjde k zhoršeniu výkonu batérie, pričom sa batéria nemusí nabiť, alebo sa nabije len čiastočne.
- Ak sa batéria nebude určitý čas používať, vyberte ju z fotoaparátu a uskladnite ju na chladnom a suchom mieste s okolitou teplotou 15 °C až 25 °C. Vyhýbajte sa horúcim alebo mimoriadne chladným miestam.
- Batérie by sa mali nabíjať v rámci šiestich mesiacov používania. Počas dlhých období nepoužívania nabite batériu raz za šesť mesiacov pred jej vrátením na uskladnenie na chladnom mieste.
- Vyberte batériu z fotoaparátu alebo nabíjačky, keď sa nepoužíva. Fotoaparát a nabíjačka spotrebúvajú energiu, aj keď sú vypnuté, pričom môžu vybiť batériu natoľko, že sa nebude dať používať.

- Nepoužívajte batériu pri okolitej teplote nižšej ako  $-10\text{ }^{\circ}\text{C}$  alebo vyššej ako  $40\text{ }^{\circ}\text{C}$ . Nedodržaním tohto pokynu by mohlo dôjsť k poškodeniu batérie alebo zhoršeniu jej činnosti. Batériu nabíjajte vo vnútornom prostredí pri okolitej teplote  $5\text{ }^{\circ}\text{C}$  –  $35\text{ }^{\circ}\text{C}$ . Batéria sa nenabije, ak je jej teplota nižšia ako  $0\text{ }^{\circ}\text{C}$  alebo vyššia ako  $60\text{ }^{\circ}\text{C}$ .
- Kapacita môže klesnúť a čas nabíjania sa môže predĺžiť pri teplote batérie od  $0\text{ }^{\circ}\text{C}$  do  $15\text{ }^{\circ}\text{C}$  a od  $45\text{ }^{\circ}\text{C}$  do  $60\text{ }^{\circ}\text{C}$ .
- Batérie vo všeobecnosti preukazujú pokles kapacity pri nízkych teplotách. Dokonca aj čerstvé batérie nabité pri teplote nižšej ako približne  $5\text{ }^{\circ}\text{C}$  môžu vykazovať dočasné zvýšenie od „0“ do „1“ v zobrazení veku [**Battery info**] (Informácie o batérii) ponuky nastavenia, ale zobrazenie sa vráti do normálneho stavu, keď sa batéria nabije pri teplote približne  $20\text{ }^{\circ}\text{C}$  alebo vyššej.
- Kapacita batérie klesá pri nízkych teplotách. Zmena kapacity podľa teploty sa odráža v zobrazení úrovne nabitia batérie fotoaparátu. Výsledkom je, že zobrazenie batérie môže uvádzať pokles kapacity pri poklese teploty, aj keď je batéria úplne nabitá.
- Batérie môžu byť po použití horúce. Batérie vyberajte z fotoaparátu opatrne.

#### ● **Batérie pred použitím nabite**

Batériu pred použitím nabite. Dodaná batéria nie je pri dodaní úplne nabitá.

#### ● **Pripravte si náhradné batérie**

Pred fotografovaním si pripravte náhradnú batériu a udržiavajte ju v plne nabitom stave. Náhradné batérie nemusia byť v závislosti od konkrétnej lokality okamžite k dispozícii na zakúpenie.

### ● **Počas chladných dní majte pripravené plne nabité náhradné batérie**

Čiastočne nabité batérie nemusia počas chladných dní fungovať. Za studeného počasia nabite jednu batériu pred použitím a druhú uchovajte na teplom mieste pripravenú na výmenu podľa potreby. Po zahriatí studených batérií sa môže časť ich náboja obnoviť.

### ● **Úroveň nabitia batérie**

- Opakované zapínanie a vypínanie fotoaparátu s úplne vybitou batériou skráti výdrž batérie. Úplne vybité batérie sa musia pred opätovným použitím nabiť.
- Značné skrátenie doby, počas ktorej si plne nabitá batéria udrží svoje nabitie pri používaní pri izbovej teplote, znamená, že ju treba vymeniť. Kúpte si novú nabíjateľnú batériu.

### ● **Nepokúšajte sa nabíjať úplne nabité batérie**

Ďalším nabíjaním batérie po jej úplnom nabití sa môže zhoršiť výkon batérie.

### ● **Recyklácia použitých batérií**

Nabíjateľné batérie recyklujte v súlade s miestnymi predpismi, pričom nezabudnite najprv zaizolovať kontakty samolepiacou páskou.



## **Upozornenia: Používanie nabíjačky**

- Nehýbte nabíjačkou ani sa nedotýkajte batérie počas nabíjania; nedodržanie tohto bezpečnostného pokynu by mohlo mať vo veľmi zriedkavých prípadoch za následok, že nabíjačka ukáže dokončenie nabíjania, aj keď je batéria nabitá len čiastočne. Vyberte a znova vložte batériu, aby sa mohlo znova spustiť nabíjanie.
- Neskratujte kontakty nabíjačky. Nedodržanie tohto bezpečnostného pokynu môže spôsobiť prehriatie a poškodenie nabíjačky.
- Keď sa nabíjačka nepoužíva, odpojte nabíjačku alebo odpojte nabíjací sieťový zdroj.
- MH-33 používajte len s kompatibilnými batériami.
- Nepoužívajte nabíjačky s poškodením, ktoré zanechá odhalený vnútorný priestor alebo pri používaní vytvára nezvyčajné zvuky.
- Symboly na tomto výrobku majú nasledujúci význam:  
--- DC

## **Upozornenia: Používanie nabíjacieho sieťového zdroja**

- Pred nabíjaním batérie prostredníctvom nabíjacieho sieťového zdroja zaistite kryt priestoru pre batériu.
- Nehýbte fotoaparátom ani sa nedotýkajte batérie počas nabíjania; nedodržanie tohto bezpečnostného pokynu by mohlo mať vo veľmi zriedkavých prípadoch za následok, že fotoaparát ukáže dokončenie nabíjania, aj keď je batéria nabitá len čiastočne. Odpojte a znova pripojte zdroj, aby sa znova začalo nabíjanie.
- Neskratujte kontakty zdroja. Nedodržanie tohto bezpečnostného pokynu môže spôsobiť prehriatie a poškodenie nabíjačky.
- Odpojte zdroj od elektrickej zásuvky, keď sa nepoužíva.
- Nepoužívajte zdroje s poškodením, ktoré zanechá odhalený vnútorný priestor alebo pri používaní vytvára nezvyčajné zvuky.
- Symboly na tomto výrobku majú nasledujúci význam:  
~ AC, --- DC,  Zariadenie triedy II (konštrukcia výrobku má dvojité izoláciu)

## Ochranné známky a licencie

- CFexpress je ochranná známka spoločnosti CompactFlash Association v Spojených štátoch a ďalších krajinách.
- NVM Express je ochranná známka spoločnosti NVM Express Inc. v Spojených štátoch a ďalších krajinách.
- XQD je ochranná známka spoločnosti Sony Corporation.
- Windows je buď registrovaná ochranná známka alebo ochranná známka spoločnosti Microsoft Corporation v Spojených štátoch a/alebo ďalších krajinách.
- Apple®, App Store®, logá Apple, iPhone®, iPad®, Mac a macOS sú ochranné známky spoločnosti Apple Inc. zaregistrované v Spojených štátoch a/alebo ďalších krajinách.
- Android, Google Play a logo Google Play sú ochranné známky spoločnosti Google LLC. Robot Android je reprodukován alebo upravený na základe diela vytvoreného a zdieľaného spoločnosťou Google a používa sa v súlade s podmienkami popísanými v licencii Creative Commons 3.0 Attribution License.
- IOS je ochranná známka alebo registrovaná ochranná známka spoločnosti Cisco Systems, Inc. v Spojených štátoch a/alebo ďalších krajinách, pričom sa používa na základe udelenej licencie.
- HDMI, logo HDMI a High-Definition Multimedia Interface sú ochranné známky alebo registrované ochranné známky spoločnosti HDMI Licensing, LLC.

**HDMI**

- Slovná značka a logo Bluetooth® sú registrované ochranné známky, ktoré vlastní spoločnosť Bluetooth SIG, Inc., pričom akékoľvek použitie takýchto značiek spoločnosťou Nikon je na základe udelenej licencie.
- Wi-Fi a logo Wi-Fi sú ochranné známky alebo registrované ochranné známky spoločnosti Wi-Fi Alliance.
- Powered by intoPIX technology.



- Všetky ostatné obchodné názvy uvedené v tomto dokumente alebo v ostatnej dokumentácii dodanej s vaším výrobkom značky Nikon sú ochranné známky alebo registrované ochranné známky príslušných vlastníkov.
- Use of the Made for Apple badge means that an accessory has been designed to connect specifically to the Apple products identified in the badge, and has been certified by the developer to meet Apple performance standards. Apple is not responsible for the operation of this device or its compliance with safety and regulatory standards. Please note that the use of this accessory with an Apple product may affect wireless performance.
- This product includes software developed by the OpenSSL Project for use in the OpenSSL Toolkit.
- Softvér pre tento výrobok obsahuje softvér s otvoreným zdrojovým kódom, na ktorý sa vzťahujú autorské práva tretích strán. Zmluvné podmienky licencií pre tento softvér s otvoreným zdrojovým kódom nájdete v *Referenčnej príručke*.  
<https://downloadcenter.nikonimglib.com/>

# Upozornenia: Údaje o polohe (GPS/GLONASS)

## ● Údaje o polohe a denníky trás

- Ak sa možnosť [ON] zvolí pre [Location data (built-in)] (Údaje o polohe (vstavané)) > [Record location data] (Záznam údajov o polohe) v ponuke nastavenia, alebo prebieha sledovanie denníka, fotoaparát bude aj po vypnutí naďalej získavať údaje denníka a/alebo údaje o polohe.
- Osobné údaje je možné odvodiť z údajov o polohe uložených v denníkoch trás alebo vložených do fotografií a videosekvencií. Preto dávajte pozor, keď zdieľate fotografie, videosekvencie alebo denníky trás, alebo ich uvádzate na internete či iných miestach, kde si ich môžu pozrieť tretie strany. Nezabudnite si tiež prečítať „Upozornenie: Likvidácia zariadení na ukladanie údajov“ (☐53).

## ● Navigácia

Tento výrobok je fotoaparát. Nie je určený na použitie ako navigačné alebo geodetické zariadenie.

- Poloha, ktorú uvádza fotoaparát, je len približná. Nemá sa používať na geodetické meranie ani na navigáciu pri cestovaní lietadlom alebo autom, pešo či inými prostriedkami.

## ● Zámorské použitie

- Pred cestou si u cestovnej agentúry alebo na ambasáde či u organizácie cestovného ruchu overte informácie týkajúce sa obmedzení, ktoré môžu platiť v navštevovaných krajinách, a to ohľadom používania fotoaparátov s podporou záznamu údajov o polohe. Napríklad Čína zakazuje neoprávnené zaznamenávanie údajov o polohe. Zvoľte možnosť [OFF] pre [Record location data] (Záznam údajov o polohe).
- Od októbra 2021 nemusí funkcia zisťovania údajov o polohe pracovať podľa očakávania v Číne a v blízkosti čínskej hranice.

# Oznamy

## ● Poznámky pre užívateľov v Európe

**POZOR:** PRI ZÁMENE BATÉRIE ZA NESPRÁVNY TYP HROZÍ NEBEZPEČENSTVO VÝBUCHU. POUŽITÉ BATÉRIE LIKVIDUJTE PODĽA POKYNOV.

Tento symbol znamená, že elektrické a elektronické zariadenia je potrebné odovzdať do separovaného odpadu.

Nasledujúce upozornenie platí len pre používateľov v európskych krajinách:

- Tento výrobok je určený na separovaný zber na vhodnom zbernom mieste. Nevyhadzujte ho do bežného komunálneho odpadu.
- Separovaný zber a recyklácia pomáhajú zachovávať prírodné zdroje a predchádzať negatívnym dopadom na zdravie ľudí a životné prostredie, ktoré môžu vyplývať z nesprávnej likvidácie odpadu.
- Ďalšie informácie získate od predajcu alebo miestnych úradov zodpovedných za likvidáciu odpadov.



Tento symbol na batérii znamená, že batériu je potrebné odovzdať do separovaného odpadu.

Nasledujúce upozornenie platí len pre používateľov v európskych krajinách:

- Všetky batérie, či už označené alebo neoznačené týmto symbolom, sú určené na separovaný zber na vhodnom zbernom mieste. Nevyhadzujte ich do bežného komunálneho odpadu.
- Ďalšie informácie získate od predajcu alebo miestnych úradov zodpovedných za likvidáciu odpadov.



## **Bluetooth a Wi-Fi (bezdrôtová sieť LAN)**

Tento výrobok je riadený predpismi o kontrole vývozu Spojených štátov amerických (EAR). Povoľenie vlády USA sa nevzťahuje na export do iných než nasledujúcich krajín, ktoré sú v čase písania tohto dokumentu predmetom embarga alebo špeciálnych kontrol: Kuba, Irán, Severná Kórea, Sudán a Sýria (zoznam je predmetom zmeny).

Používanie bezdrôtových zariadení môže byť v niektorých krajinách alebo regiónoch zakázané. Pred použitím funkcií bezdrôtového príslušenstva tohto výrobku mimo krajiny zakúpenia kontaktujte autorizovaný servis spoločnosti Nikon.

Vysielač Bluetooth v tomto zariadení pracuje v pásme 2,4 GHz.

● **Upozornenie pre zákazníkov v Európe a v krajinách, ktoré spĺňajú požiadavky smernice o rádiových zariadeniach**

Týmto spoločnosť Nikon Corporation vyhlasuje, že typ Z 9 rádiového zariadenia je v súlade so Smernicou 2014/53/EÚ.

Úplné znenie vyhlásenia o zhode v rámci EÚ je k dispozícii na nasledujúcej internetovej adrese:

[https://imaging.nikon.com/support/pdf/DoC\\_N2014.pdf](https://imaging.nikon.com/support/pdf/DoC_N2014.pdf)



**Wi-Fi**

- Prevádzková frekvencia:
  - 2 412 – 2 462 MHz (kanál 11; Afrika, Ázia a Oceánia)
  - 2 412 – 2 462 MHz (kanál 11) a 5 180 – 5 825 MHz (USA, Kanada, Mexiko)
  - 2 412 – 2 462 MHz (kanál 11) a 5 180 – 5 805 MHz (ostatné krajiny na americkom kontinente)
  - 2 412 – 2 462 MHz (kanál 11) a 5 745 – 5 805 MHz (Gruzínsko)
  - 2 412 – 2 462 MHz (kanál 11) a 5 180 – 5 320 MHz (ostatné európske krajiny)
- Maximálny výstupný výkon (EIRP):
  - 2,4 GHz pásmo: 8,4 dBm
  - 5 GHz pásmo: 6,0 dBm (Gruzínsko)
  - 5 GHz pásmo: 9,0 dBm (ostatné krajiny)

**Bluetooth**

- Prevádzková frekvencia:
  - Bluetooth: 2 402 – 2 480 MHz
  - Nízka energia Bluetooth: 2 402 – 2 480 MHz
- Maximálny výstupný výkon (EIRP):
  - Bluetooth: 2,9 dBm
  - Nízka energia Bluetooth: 1,4 dBm

● **Upozornenie pre zákazníkov v Európe a Spojenom kráľovstve týkajúce sa nabíjacieho sieťového zdroja EH-7P**

• **Dovozca pre krajiny EÚ**

Nikon Europe B.V.

The Garden, Stroombaan 14, 1181 VX Amstelveen,  
The Netherlands

+31-20-7099-000

Identifikačné číslo organizácie: 34036589

Dovozca pre Spojené kráľovstvo: Nikon UK, Branch of Nikon Europe BV  
with Chamber of Commerce : BR022801

1 The Crescent, Surbiton, Surrey, KT6 4BN, United Kingdom

• **Výrobca**

NIKON CORPORATION

Shinagawa Intercity Tower C, 2-15-3, Konan, Minato-ku, Tokyo 108-6290  
Japan

• **Menovitý výstup:** Jednosm. 5,0 V/3,0 A, 15,0 W

• **Priemerná aktívna účinnosť:** 81,80 %

• **Účinnosť pri nízkej záťaži (10 %):** 72,5 %

• **Spotreba energie bez záťaže:** 0,075 W





## ● **Bezpečnosť**

Hoci jednou z výhod tohto výrobku je, že umožňuje iným, aby sa voľne pripojili k bezdrôtovej výmene údajov kdekoľvek v rámci jeho dosahu, ak sa neaktivuje zabezpečenie, môže dôjsť k nasledovnému:

- Odcudzenie údajov: Zlomyselné tretie strany môžu zachytiť bezdrôtový prenos s cieľom ukradnúť používateľské identifikátory, heslá a iné osobné informácie.
- Neoprávnený prístup: Neoprávnení používatelia môžu získať prístup k sieti a pozmeniť údaje alebo vykonať iné zlomyseľné úkony. Vezmite do úvahy, že vďaka konštrukčnému riešeniu bezdrôtových sietí môžu špecializované útoky umožniť neoprávnený prístup aj vtedy, keď je aktivované zabezpečenie.
- Nezabezpečené siete: Pripojenie k otvoreným sieťam môže viesť k neoprávnenému prístupu. Používajte iba zabezpečené siete.

---

## ▣ **Označenie zhody**

Štandardy, ktorým tento fotoaparát vyhovuje, je možné zobraziť pomocou možnosti [**Conformity marking**] (Označenie zhody) v ponuke nastavenia.

## **Certifikáty**

### • **Maroc/**

المغرب

**AGREE PAR L'ANRT MAROC**  
**Numéro d'agrément :**  
**MR00029511ANRT2021**



### • **México**

La operación de este equipo está sujeta a las siguientes dos condiciones:

- (1) es posible que este equipo o dispositivo no cause interferencia perjudicial y
- (2) este equipo o dispositivo debe aceptar cualquier interferencia, incluyendo la que pueda causar su operación no deseada.

### • **ประเทศไทย**

เครื่องโทรคมนาคมและอุปกรณ์นี้ มีความสอดคล้องตามมาตรฐานหรือข้อกำหนดทางเทคนิคของ กสทช

• عُمان

|                          |
|--------------------------|
| <b>Oman-TRA</b>          |
| <b>D090024</b>           |
| <b>TRA/TA-R/11808/21</b> |



A series of 20 horizontal lines for writing, spaced evenly down the page.



A series of 20 horizontal lines for writing, spaced evenly down the page.



A series of 20 horizontal lines for writing, spaced evenly down the page.



A series of 20 horizontal lines for writing, spaced evenly down the page.

# Záručné podmienky - Záručný servis spoločnosti Nikon v Európe

Vážený zákazník spoločnosti Nikon, ďakujeme vám za zakúpenie výrobku značky Nikon. V prípade, že váš výrobok značky Nikon bude vyžadovať záručný servis, obráťte sa na predajcu, u ktorého ste výrobok zakúpili, alebo na niektorého člena našej siete autorizovaných servisov v oblastiach predaja výrobkov spoločnosti Nikon Europe B.V. (napríklad Európa/Rusko/ďalšie). Podrobnosti nájdete na:

<https://www.europe-nikon.com/support>

Ak sa chcete vyhnúť zbytočným nepríjemnostiam, pred obrátením sa na predajcu alebo člena siete autorizovaných servisov si dôkladne prečítajte používateľskú príručku.

Na vaše zariadenie značky Nikon sa vzťahuje záruka týkajúca sa výrobných chýb v trvaní jedného kalendárneho roka od dátumu pôvodnej kúpy. Ak sa počas tejto záručnej doby preukáže chyba výrobku spôsobená nevhodným materiálom alebo spracovaním, naša sieť autorizovaných servisov v oblastiach predaja výrobkov spoločnosti Nikon Europe B.V. opraví tento výrobok (bez poplatku za prácu a súčasti) v súlade s podmienkami a požiadavkami uvedenými nižšie. Spoločnosť Nikon si na základe vlastného uváženia vyhradzuje právo vymeniť alebo opraviť výrobok.

1. Táto záruka sa poskytuje len po predložení vyplneného záručného listu a pôvodnej faktúry alebo pokladničného dokladu, na ktorých bude vyznačený daný výrobok, dátum jeho kúpy, typ výrobku a názov predajcu. Spoločnosť Nikon si vyhradzuje právo odmietnuť bezplatný záručný servis, ak vyššie uvedené dokumenty nemožno predložiť alebo ak sú údaje v nich neúplné alebo nečitateľné.

## 2. Táto záruka sa nebude vzťahovať na:

- Údržbu a opravu alebo výmenu súčastí potrebnú v dôsledku bežného opotrebovania.
- Úpravy bez predchádzajúceho písomného súhlasu spoločnosti Nikon, ktoré slúžia na zmenu normálneho účelu výrobku opísaného v používateľských príručkách.
- Prepravné náklady a všetky riziká spojené s prepravou, ktoré sa týkajú priamo alebo nepriamo záruky na výrobky.
- Poškodenia spôsobené zmenami alebo úpravami, ktoré sa bez predchádzajúceho písomného súhlasu spoločnosti Nikon mohli vykonať na výrobku s cieľom prispôbiť výrobok platným miestnym alebo štátnym technickým normám v inej krajine ako tej, pre ktorú bol výrobok pôvodne určený alebo vyrobený.

## 3. Záruku nebude možné využiť v prípade:

- Poškodenia spôsobeného nesprávnym používaním vrátane, ale nie výlučne nepoužívania výrobku na normálne účely alebo v súlade s používateľskými pokynmi na správne používanie a údržbu a tiež inštalácie alebo používania výrobku v rozpore s bezpečnostnými normami, ktoré platia v krajine, kde sa používa.
- Poškodenia spôsobeného nepredvídanými udalosťami vrátane, ale nie výlučne blesku, vody, ohňa, nesprávneho alebo nedbalého použitia.
- Úpravy, poškodenia, nečitateľnosti alebo odstránenia čísla modelu alebo sériového čísla výrobku.
- Poškodenia spôsobeného opravami alebo úpravami, ktoré vykonali neoprávnené servisné organizácie alebo osoby.
- Chýb systému, do ktorého je výrobok začlenený, alebo s ktorým sa používa.



4. Tento záručný servis nepostihuje zákonné práva zákazníka podľa príslušných platných vnútroštátnych zákonov ani právo zákazníka, ktoré si v súvislosti s predajom alebo kúpnopredajnou zmluvou môže uplatniť voči predajcovi.

**Upozornenie:** Prehľad všetkých autorizovaných servisných stredísk spoločnosti Nikon nájdete online po kliknutí na toto prepojenie (URL = <https://www.europe-nikon.com/service/>).

Bez písomného oprávnenia od spoločnosti NIKON CORPORATION sa nesmie tento dokument rozmnožovať v žiadnej forme v celku ani čiastočne (s výnimkou krátkej citácie v kritických článkoch alebo recenziách).

V rámci starostlivosti o životné prostredie sa spoločnosť Nikon snaží znížiť mieru používania papiera.

**NIKON CORPORATION**

© 2021 Nikon Corporation



SB2H03(1N)  
6MO0191N-03