

Digitálny fotoaparát s vymeniteľnými objektívmi  
ILCE-7M3 α7III

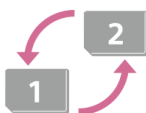

Použite tento návod, ak sa stretnete s akýmikoľvek problémami, alebo máte akékoľvek otázky o tomto výrobku.



### Automatické prepínanie médií

Ak používate dva sloty na pamäťové karty, môžete automaticky prepnúť na zaznamenávanie pomocou druhej pamäťovej karty, keď sa používaná pamäťová karta zaplní.



### Spôsob označenia údajov o polohe na záberoch

Môžete zaznamenať údaje o polohe na záberoch. Údaje o polohe sa dajú získať prostredníctvom smartfónu.



### Informácie o kompatibilite objektívu ILCE-7M3

Táto webová stránka uvádza informácie o kompatibilite objektívu. (Otvorí sa ďalšie okno.)

Popis jednotlivých častí/lkony a indikátory

Popis jednotlivých častí

[Predná strana](#)

[Zadná strana](#)

[Pohľad zhora/zboku](#)

[Spodná strana](#)

[Objektív FE 28-70 mm F3.5-5.6 OSS \(dodáva sa s ILCE-7M3K\)](#)

## Základné úkony

[Používanie ovládacieho kolieska](#)

[Použitie multifunkčného voliča](#)

[Používanie položiek MENU](#)

[Používanie tlačidla Fn \(Funkcia\)](#)

[Spôsob používania prostredia Quick Navi](#)

[Spôsob používania klávesnice](#)

## Ikony a indikátory

[Zoznam ikon na monitore](#)

[Prepínanie zobrazenia prostredia \(počas snímania/prehrávania\)](#)

[DISP Button \(Monitor/Finder\)](#)

## Príprava fotoaparátu

### [Kontrola fotoaparátu a dodaných položiek](#)

#### Nabitie akumulátora

[Vkladanie/vyberanie akumulátora](#)

[Nabíjanie akumulátora počas jeho vloženia vo fotoaparáte](#)

[Nabíjanie pomocou pripojenia k počítaču](#)

[Výdrž akumulátora a počet záberov, ktoré je možné nasnímať](#)

[Prívádzanie napájania z elektrickej zásuvky](#)

[Poznámky týkajúce sa akumulátora](#)

[Poznámky týkajúce sa nabíjania akumulátora](#)

#### Vloženie pamäťovej karty (predáva sa osobitne)

[Vloženie/vybratie pamäťovej karty](#)

[Pamäťové karty, ktoré je možné používať](#)

[Poznámky týkajúce sa pamäťovej karty](#)

## Pripojenie objektívu

[Pripojenie/odpojenie objektívu](#)

---

[Pripojenie slnečnej clony objektívu](#)

---

## Pripojenie príslušenstva

[Montážny adaptér](#)

---

[Montážny adaptér LA-EA1/LA-EA3](#)

---

[Montážny adaptér LA-EA2/LA-EA4](#)

---

[Vertikálny grip](#)

---

[Nastavenie jazyka, dátumu a času](#)

---

[In-Camera Guide](#)

---

## Snímanie

[Snímanie statických záberov](#)

---

## Zaostrovanie

[Focus Mode](#)

---

## Automatické zaostrovanie

[Focus Area](#)

---

[Automatické zaostrovanie s fázovou detekciou](#)

---

[Focus Standard](#)

---

[Focus Settings](#)

---

[Prispôsobenie nastavení oblasti zaostrovania orientácii fotoaparátu \(horizontálna/vertikálna\) \(Swf. V/H AF Area\)](#)

---

[AF/MF control](#)

---

[AF w/ shutter \(statický záber\)](#)

---

[AF On](#)

---

[Face/Eye AF Set.](#)

---

[AF in Focus Mag. \(statický záber\)](#)

---

[Center Lock-on AF](#)

---

[Focus Hold](#)

---

[Registrácia aktuálnej oblasti zaostrovania \(AF Area Regist.\) \(statický záber\)](#)

---

[Vymazanie zaregistrovanej oblasti automatického zaostrovania AF \(Del. Reg. AF Area\)](#)

---

[Pre-AF \(statický záber\)](#)

---

- [Eye-Start AF \(statický záber\)](#)
- [AF Track Sens \(statický záber\)](#)
- [Priority Set in AF-S](#)
- [Priority Set in AF-C](#)
- [AF Illuminator \(statický záber\)](#)
- [AF Area Auto Clear](#)
- [Disp. cont. AF area](#)
- [AF Micro Adj.](#)
- [AF System \(statický záber\)](#)
- [Aperture Drive in AF \(statický záber\)](#)

### Manuálne zaostrovanie

- [Manual Focus](#)
- [Priame manuálne zaostrovanie \(DMF\)](#)
- [Focus Magnifier](#)
- [MF Assist \(statický záber\)](#)
- [Focus Magnif. Time](#)
- [Initial Focus Mag. \(statický záber\)](#)
- [Peaking Setting](#)

### Voľba režimu činnosti (Nepretržité snímání/Samospúšť)

- [Drive Mode](#)
- [Cont. Shooting](#)
- [Zobrazenie indikátora zostávajúceho času nepretržitého snímání \(Cont. Shoot. Length\)](#)
- [Self-timer](#)
- [Self-timer\(Cont\)](#)
- [Cont. Bracket](#)
- [Single Bracket](#)
- [Indikátor počas snímání so stupňovaním](#)
- [WB bracket](#)
- [DRO Bracket](#)
- [Bracket Settings](#)

## Intervalové snímání

[Intvl. Shoot. Func.](#)

## Používání dotykových funkcí

[Touch Operation](#)

[Touch Panel/Pad](#)

[Dotykové zaostrování](#)

[Touch Pad Settings](#)

## Volba velikosti statických záberov/kvality obrazu

[JPEG Image Size \(statický záber\)](#)

[JPEG Quality \(statický záber\)](#)

[Aspect Ratio \(statický záber\)](#)

[File Format \(statický záber\)](#)

[RAW File Type \(statický záber\)](#)

[APS-C/Super 35mm](#)

[Zorný uhol](#)

## Volba režimu snímání

[Zoznam funkcí otočného prepínača režimov](#)

[Intelligent Auto](#)

[Informácie o rozpoznání scén](#)

[Program Auto](#)

[Aperture Priority](#)

[Shutter Priority](#)

[Manual Exposure](#)

[Snímání v režime Bulb](#)

[Scene Selection](#)

[Recall \(Camera Settings1/Camera Settings2\)](#)

[Movie: Exposure Mode](#)

[S&Q Motion: Exposure Mode](#)

## Ovládání expozičního režimu/režimu měření

[Exposure Comp.](#)

[Reset EV Comp.](#)

---

[Dial Ev Comp](#)

---

[Exposure Set. Guide](#)

---

[Exposure step](#)

---

[Metering Mode](#)

---

[Face Prty in Mlti Mtr](#)

---

[Spot Metering Point](#)

---

[Uzamknutie automatickej expozície](#)

---

[AEL w/ shutter \(statický záber\)](#)

---

[Exposure Std. Adjust](#)

---

[Exp.comp.set](#)

---

[Zebra Setting](#)

---

#### Automatická korekcia jasů a kontrastu

[D-Range Opt. \(DRO\)](#)

---

[Auto HDR](#)

---

#### Voľba citlivosti ISO

[ISO](#)

---

[ISO AUTO Min. SS](#)

---

#### Používanie zoomu

[Funkcia zoomu dostupné s týmto výrobkom](#)

---

[Zoom Clear Image/Digitálny zoom \(Zoom\)](#)

---

[Zoom Setting](#)

---

[Informácie o miere zväčšenia prostredníctvom zoomu](#)

---

[Zoom Ring Rotate](#)

---

#### Vyváženie bielej farby

[White Balance](#)

---

[Priority Set in AWB](#)

---

[Zachytenie základnej bielej farby v režime \[Custom Setup\]](#)

---

#### Nastavenie spôsobu spracovania záberov

[Creative Style](#)

---

[Picture Effect](#)

---

[Color Space \(statický záber\)](#)

---

## Nastavenia uzávierky

[Anti-flicker Shoot. \(statický záber\)](#)

---

[Release w/o Lens](#)

---

[Release w/o Card](#)

---

[Silent Shooting \(statický záber\)](#)

---

[e-Front Curtain Shut.](#)

---

## Redukcia rozmazania

[SteadyShot](#)

---

[SteadyShot Settings](#)

---

## Korekcia objektívu

[Lens Comp.](#)

---

## Redukcia šumu

[Long Exposure NR \(statický záber\)](#)

---

[High ISO NR \(statický záber\)](#)

---

## Rozpoznanie tvárí

[Regist. Faces Priority](#)

---

[Face Registration \(New Registration\)](#)

---

[Face Registration \(Order Exchanging\)](#)

---

[Face Registration \(Delete\)](#)

---

## Používanie blesku

[Používanie blesku \(predáva sa osobitne\)](#)

---

[Red Eye Reduction](#)

---

[Flash Mode](#)

---

[Flash Comp.](#)

---

[Uzamknutie úrovne zábleskovej expozície FEL](#)

---

[External Flash Set.](#)

---

[Wireless Flash](#)

---

## Snímanie videozáznamov

[Snímanie videozáznamov](#)

---

[Movie w/ shutter](#)

---

[Záznamové formáty videozáznamov](#)

---

[File Format \(videozáznam\)](#)

---

[Record Setting \(videozáznam\)](#)

---

[S&Q Settings](#)

---

[Proxy Recording](#)

---

[Audio Recording](#)

---

[Audio Level Display](#)

---

[Audio Rec Level](#)

---

[Audio Out Timing](#)

---

[Wind Noise Reduct.](#)

---

[Picture Profile](#)

---

[Gamma Disp. Assist](#)

---

[Auto Slow Shut. \(videozáznam\)](#)

---

[AF drive speed \(videozáznam\)](#)

---

[AF Track Sens \(videozáznam\)](#)

---

[TC/UB Settings](#)

---

[TC/UB Disp. Switch](#)

---

[MOVIE Button](#)

---

[Marker Display \(videozáznam\)](#)

---

[Marker Settings \(videozáznam\)](#)

---

[4K Output Sel. \(videozáznam\)](#)

---

[Video Light Mode](#)

---

## Zobrazenie

### Zobrazenie záberov

- [Prehliadanie statických záberov](#)

---

- [Zväčšenie zobrazeného záberu \(Enlarge Image\)](#)

---

- [Automatické otáčanie zaznamenaných záberov \(Display Rotation\)](#)

---

- [Otočenie záberu \(Rotate\)](#)



[Enlarge Init. Mag.](#)

[Enlarge Initial Pos.](#)

[Prehrávanie videozáznamov](#)

[Volume Settings](#)

[Photo Capture](#)

[Prehliadanie záberov v prostredí miniatúrnych náhľadov \(Image Index\)](#)

[Nastavenie spôsobu preskakovania medzi zábermi \(Image Jump Setting\)](#)

[Prepínanie medzi statickými zábermi a videozáznamami \(View Mode\)](#)

[Display as Group](#)

[Cont. PB for Intvl.](#)

[PB Speed for Intvl](#)

[Voľba pamäťovej karty na prehrávanie \(Select PB Media\)](#)

[Kopírovanie záberov z jednej pamäťovej karty na druhú \(Copy\)](#)

[Prehliadanie záberov pomocou prezentácie \(Slide Show\)](#)

## Ochrana údajov

[Ochrana záberov \(Protect\)](#)

## Nastavenie funkcie hodnotenia

[Rating](#)

[Rating Set \(Cust Key\)](#)

## Označenie záberov na tlač (DPOF)

[Určenie záberov na tlač \(Specify Printing\)](#)

## Mazanie záberov

[Vymazanie zobrazeného záberu](#)

[Mazanie viacerých zvolených záberov \(Delete\)](#)

[Delete confirm.](#)

## Zobrazenie záberov prostredníctvom TV prijímača

[Zobrazenie záberov prostredníctvom TV prijímača pomocou kábla HDMI](#)

## Prispôsobenie fotoaparátu

## Registrácia často používaných funkcií

[Memory \(Camera Settings1/Camera Settings2\)](#)

[Select Media \(Memory recall\)](#)

[Registrácia nastavení snímania do používateľského tlačidla \(Reg Cust Shoot Set\)](#)

#### Priradenie zvolených funkcií tlačidla

[Custom Key \(statický záber/videozáznam/prehrávanie\)](#)

[Function Menu Set](#)

#### Prispôsobenie funkcií krúžka/ovládača

[Dial Setup](#)

[Av/Tv Rotate](#)

[Function Ring\(Lens\)](#)

[Lock Operation Parts](#)

#### Prispôsobenie MENU (My Menu)

[Add Item](#)

[Sort Item](#)

[Delete Item](#)

[Delete Page](#)

[Delete All](#)

#### Kontrola záberov pred snímaním/po snímaní

[Auto Review](#)

[Aperture Preview](#)

[Shot. Result Preview](#)

[Live View Display](#)

#### Nastavenia monitora/hľadáča

[Grid Line](#)

[FINDER/MONITOR](#)

[Monitor Brightness](#)

[Viewfinder Bright.](#)

[Finder Color Temp.](#)

[Display Quality](#)

[Bright Monitoring](#)

#### Nastavenia pamätevej karty

<a href="#">Format</a>
<a href="#">File Number</a>
<a href="#">Set File Name</a>
<a href="#">Display Media Info.</a>
<a href="#">Rec. Media Settings: Prioritize Rec. Media</a>
<a href="#">Rec. Media Settings: Recording Mode</a>
<a href="#">Rec. Media Settings: Auto Switch Media</a>
<a href="#">Select REC Folder</a>
<a href="#">New Folder</a>
<a href="#">Folder Name</a>
<a href="#">Recover Image DB</a>

## Nastavenia fotoaparátu

<a href="#">Audio signals</a>
<a href="#">Pwr Save Start Time</a>
<a href="#">Auto Pwr OFF Temp.</a>
<a href="#">IR Remote Ctrl</a>
<a href="#">NTSC/PAL Selector</a>
<a href="#">HDMI Settings: HDMI Resolution</a>
<a href="#">HDMI Settings: 24p/60p Output (videozáznam)_(Len pre modely kompatibilné s 1080 60i)</a>
<a href="#">HDMI Settings: HDMI Info. Display</a>
<a href="#">HDMI Settings: TC Output (videozáznam)</a>
<a href="#">HDMI Settings: REC Control (videozáznam)</a>
<a href="#">HDMI Settings: CTRL FOR HDMI</a>
<a href="#">USB Connection</a>
<a href="#">USB LUN Setting</a>
<a href="#">USB Power Supply</a>
<a href="#">PC Remote Settings: Still Img. Save Dest.</a>
<a href="#">PC Remote Settings: RAW+J PC Save Img</a>
<a href="#">Language</a>
<a href="#">Date/Time Setup</a>

[Area Setting](#)

[Copyright Info](#)

[Version](#)

[Demo Mode](#)

## Uvedenie fotoaparátu do východiskových nastavení

[Setting Reset](#)

## Používanie funkcií siete

### Pripojenie tohto výrobku a smartfónu

[PlayMemories Mobile](#)

[Ovládanie fotoaparátu pomocou smartfónu so systémom Android \(Dialkové ovládanie jedným dotykom NFC\)](#)

[Ovládanie fotoaparátu pomocou smartfónu so systémom Android \(QR code\)](#)

[Ovládanie fotoaparátu pomocou smartfónu so systémom Android \(SSID\)](#)

[Ovládanie fotoaparátu pomocou zariadenia iPhone alebo iPad \(QR code\)](#)

[Ovládanie fotoaparátu pomocou zariadenia iPhone alebo iPad \(SSID\)](#)

### Prenos záberov do smartfónu

[Snd to Smrtphn Func: Send to Smartphone](#)

[Snd to Smrtphn Func: Sending Target \(vysokokomprimované videozáznamy s nízkym rozlíšením\)](#)

[Odosielanie záberov do smartfónu so systémom Android \(Zdieľanie jedným dotykom NFC\)](#)

### Prenos záberov do počítača

[Send to Computer](#)

[FTP Transfer Func.](#)

### Prenos záberov do TV prijímača

[View on TV](#)

### Načítanie údajov o polohe zo smartfónu

[Loc. Info. Link Set.](#)

### Používanie diaľkového ovládača s komunikáciou Bluetooth

[Bluetooth Rmt Ctrl](#)

### Zmena nastavení siete

[Airplane Mode](#)

[Wi-Fi Settings: WPS Push](#)

[Wi-Fi Settings: Access Point Set.](#)

---

[Wi-Fi Settings: Disp MAC Address](#)

---

[Wi-Fi Settings: SSID/PW Reset](#)

---

[Edit Device Name](#)

---

[Importovanie koreňovej certifikácie do fotoaparátu \(Imp Root Certificate\)](#)

---

[Reset Network Set.](#)

## Používanie počítača

### [Odporúčané počítačové prostredie](#)

---

#### Prenos záberov na používanie v počítači

[PlayMemories Home](#)

---

[Inštalácia PlayMemories Home](#)

---

[Pripojenie k počítaču](#)

---

[Prenos záberov do počítača bez použitia PlayMemories Home](#)

---

[Odpojenie fotoaparátu od počítača](#)

#### Vypracovanie záberov vo formáte RAW/Diaľkovo ovládané snímanie (Imaging Edge)

[Imaging Edge](#)

#### Vytvorenie disku s videozáznamami

[Voľba disku, ktorý sa má vytvoriť](#)

---

[Vytváranie diskov Blu-ray z videozáznamov s kvalitou obrazu s vysokým rozlíšením](#)

---

[Vytváranie diskov DVD \(disky so záznamom vo formáte AVCHD\) z videozáznamov s kvalitou obrazu s vysokým rozlíšením](#)

---

[Vytváranie diskov DVD z videozáznamov so štandardnou kvalitou obrazu](#)

## Zoznam položiek MENU

### [Používanie položiek MENU](#)

---

#### Camera Settings1

[File Format \(statický záber\)](#)

---

[RAW File Type \(statický záber\)](#)

---

[JPEG Quality \(statický záber\)](#)

---

[JPEG Image Size \(statický záber\)](#)

---

[Aspect Ratio \(statický záber\)](#)

---

[APS-C/Super 35mm](#)

- [Long Exposure NR \(statický záber\)](#)
- [High ISO NR \(statický záber\)](#)
- [Color Space \(statický záber\)](#)
- [Lens Comp.](#)
- [Scene Selection](#)
- [Drive Mode](#)
- [Bracket Settings](#)
- [Recall \(Camera Settings1/Camera Settings2\)](#)
- [Memory \(Camera Settings1/Camera Settings2\)](#)
- [Select Media \(Memory recall\)](#)
- [Registrácia nastavení snímání do uživatelského tlačítka \(Reg Cust Shoot Set\)](#)
- [Intvl. Shoot. Func.](#)
- [Focus Mode](#)
- [Priority Set in AF-S](#)
- [Priority Set in AF-C](#)
- [Focus Area](#)
- [Focus Settings](#)
- [Příspěvek nastavení oblasti zaostrování orientací fotoaparátu \(horizontální/vertikální\) \(Sw. V/H AF Area\)](#)
- [AF Illuminator \(statický záber\)](#)
- [Center Lock-on AF](#)
- [Face/Eye AF Set.](#)
- [AF Track Sens \(statický záber\)](#)
- [AF System \(statický záber\)](#)
- [Aperture Drive in AF \(statický záber\)](#)
- [AF w/ shutter \(statický záber\)](#)
- [Pre-AF \(statický záber\)](#)
- [Eye-Start AF \(statický záber\)](#)
- [Registrácia aktuálnej oblasti zaostrovania \(AF Area Regist.\) \(statický záber\)](#)
- [Vymazanie zaregistrovanej oblasti automatického zaostrovania AF \(Del. Reg. AF Area\)](#)
- [AF Area Auto Clear](#)

- [Disp. cont. AF area](#)
- [AF Micro Adj.](#)
- [Exposure Comp.](#)
- [Reset EV Comp.](#)
- [ISO](#)
- [ISO AUTO Min. SS](#)
- [Metering Mode](#)
- [Face Prty in Mlti Mtr](#)
- [Spot Metering Point](#)
- [Exposure step](#)
- [AEL w/ shutter \(statický záber\)](#)
- [Exposure Std. Adjust](#)
- [Flash Mode](#)
- [Flash Comp.](#)
- [Exp.comp.set](#)
- [Wireless Flash](#)
- [Red Eye Reduction](#)
- [External Flash Set.](#)
- [White Balance](#)
- [Priority Set in AWB](#)
- [D-Range Opt. \(DRO\)](#)
- [Auto HDR](#)
- [Creative Style](#)
- [Picture Effect](#)
- [Picture Profile](#)
- [Focus Magnifier](#)
- [Focus Magnif. Time](#)
- [Initial Focus Mag\\_\(statický záber\)](#)
- [AF in Focus Mag\\_\(statický záber\)](#)
- [MF Assist \(statický záber\)](#)

- [Peaking Setting](#)
- [Anti-flicker Shoot. \(statický záber\)](#)
- [Face Registration \(New Registration\)](#)
- [Face Registration \(Order Exchanging\)](#)
- [Face Registration \(Delete\)](#)
- [Regist. Faces Priority](#)

## Camera Settings2

- [Movie: Exposure Mode](#)
- [S&Q Motion: Exposure Mode](#)
- [File Format \(videozáznam\)](#)
- [Record Setting \(videozáznam\)](#)
- [S&Q Settings](#)
- [Proxy Recording](#)
- [AF drive speed \(videozáznam\)](#)
- [AF Track Sens \(videozáznam\)](#)
- [Auto Slow Shut. \(videozáznam\)](#)
- [Audio Recording](#)
- [Audio Rec Level](#)
- [Audio Level Display](#)
- [Audio Out Timing](#)
- [Wind Noise Reduct.](#)
- [Marker Display \(videozáznam\)](#)
- [Marker Settings \(videozáznam\)](#)
- [Video Light Mode](#)
- [Movie w/ shutter](#)
- [Silent Shooting \(statický záber\)](#)
- [e-Front Curtain Shut.](#)
- [Release w/o Lens](#)
- [Release w/o Card](#)
- [SteadyShot](#)



- [SteadyShot Settings](#)
- [Zoom Clear Image/Digitálny zoom \(Zoom\)](#)
- [Zoom Setting](#)
- [Zoom Ring Rotate](#)
- [DISP Button \(Monitor/Finder\)](#)
- [FINDER/MONITOR](#)
- [Zebra Setting](#)
- [Grid Line](#)
- [Exposure Set. Guide](#)
- [Live View Display](#)
- [Zobrazenie indikátora zostávajúceho času nepretržitého snímmania \(Cont. Shoot. Length\)](#)
- [Auto Review](#)
- [Custom Key \(statický záber/videozáznam/prehrávanie\)](#)
- [Function Menu Set.](#)
- [Dial Setup](#)
- [Av/Tv Rotate](#)
- [Dial Ev Comp](#)
- [MOVIE Button](#)
- [Lock Operation Parts](#)
- [Audio signals](#)
- [Function Ring\(Lens\)](#)

## Network

- [Snd to Smrtphn Func: Send to Smartphone](#)
- [Snd to Smrtphn Func: Sending Target \(vysokokomprimované videozáznamy s nízkym rozlíšením\)](#)
- [Send to Computer](#)
- [FTP Transfer Func.](#)
- [View on TV](#)
- [Ctrl w/ Smartphone](#)
- [Airplane Mode](#)
- [Wi-Fi Settings: WPS Push](#)

[Wi-Fi Settings: Access Point Set.](#)

[Wi-Fi Settings: Disp MAC Address](#)

[Wi-Fi Settings: SSID/PW Reset](#)

[Bluetooth Settings](#)

[Loc. Info. Link Set.](#)

[Bluetooth Rmt Ctrl](#)

[Edit Device Name](#)

[Importovanie koreňovej certifikácie do fotoaparátu \(Imp Root Certificate\).](#)

[Reset Network Set.](#)

## Playback

[Ochrana záberov \(Protect\).](#)

[Otočenie záberu \(Rotate\).](#)

[Mazanie viacerých zvolených záberov \(Delete\).](#)

[Rating](#)

[Rating Set\(Cust Key\).](#)

[Určenie záberov na tlač \(Specify Printing\).](#)

[Kopírovanie záberov z jednej pamäťovej karty na druhú \(Copy\).](#)

[Photo Capture](#)

[Zväčšenie zobrazeného záberu \(Enlarge Image\).](#)

[Enlarge Init. Mag.](#)

[Enlarge Initial Pos.](#)

[Prehliadanie záberov pomocou prezentácie \(Slide Show\).](#)

[Voľba pamäťovej karty na prehrávanie \(Select PB Media\).](#)

[Prepínanie medzi statickými zábermi a videozáznamami \(View Mode\).](#)

[Prehliadanie záberov v prostredí miniatúrnych náhľadov \(Image Index\).](#)

[Display as Group](#)

[Automatické otáčanie zaznamenaných záberov \(Display Rotation\).](#)

[Nastavenie spôsobu preskakovania medzi zábermi \(Image Jump Setting\).](#)

[Cont. PB for Intvl.](#)

[PB Speed for Intvl](#)

## Setup

[Monitor Brightness](#)

---

[Viewfinder Bright.](#)

---

[Finder Color Temp.](#)

---

[Gamma Disp. Assist](#)

---

[Volume Settings](#)

---

[Delete confirm.](#)

---

[Display Quality](#)

---

[Pwr Save Start Time](#)

---

[Auto Pwr OFF Temp.](#)

---

[NTSC/PAL Selector](#)

---

[Cleaning Mode](#)

---

[Touch Operation](#)

---

[Touch Panel/Pad](#)

---

[Touch Pad Settings](#)

---

[Demo Mode](#)

---

[TC/UB Settings](#)

---

[IR Remote Ctrl](#)

---

[HDMI Settings: HDMI Resolution](#)

---

[HDMI Settings: 24p/60p Output \(videozáznam\) \(Len pre modely kompatibilné s 1080 60i\)](#)

---

[HDMI Settings: HDMI Info. Display](#)

---

[HDMI Settings: TC Output \(videozáznam\)](#)

---

[HDMI Settings: REC Control \(videozáznam\)](#)

---

[HDMI Settings: CTRL FOR HDMI](#)

---

[4K Output Sel. \(videozáznam\)](#)

---

[USB Connection](#)

---

[USB LUN Setting](#)

---

[USB Power Supply](#)

---

[PC Remote Settings: Still Img. Save Dest.](#)

---

[PC Remote Settings: RAW+J PC Save Img](#)

---

- [Language](#)
- [Date/Time Setup](#)
- [Area Setting](#)
- [Copyright Info](#)
- [Format](#)
- [File Number](#)
- [Set File Name](#)
- [Rec. Media Settings: Prioritize Rec. Media](#)
- [Rec. Media Settings: Recording Mode](#)
- [Rec. Media Settings: Auto Switch Media](#)
- [Select REC Folder](#)
- [New Folder](#)
- [Folder Name](#)
- [Recover Image DB](#)
- [Display Media Info.](#)
- [Version](#)
- [Setting Reset](#)

#### My Menu

- [Add Item](#)
- [Sort Item](#)
- [Delete Item](#)
- [Delete Page](#)
- [Delete All](#)

#### Bezpečnostné opatrenia/Tento výrobok

##### [Upozornenia](#)

##### [Čistenie](#)

Čistenie obrazového snímača

- [Cleaning Mode](#)

[Počet záberov, ktoré je možné nasnímať](#)

[Dostupné záznamové časy](#)

[Používanie sieťového adaptéra/nabíjačky v zahraničí](#)

---

[Formát AVCHD](#)

---

[Licencia](#)

---

[Technické parametre](#)

---

[Ochranné známky](#)

---

[Zoznam hodnôt východiskových nastavení](#)

---

Ak máte problémy

[Riešenie problémov](#)

---

[Výstražné hlásenia](#)

Digitálny fotoaparát s vymeniteľnými objektívmi  
ILCE-7M3 α7III

## Predná strana

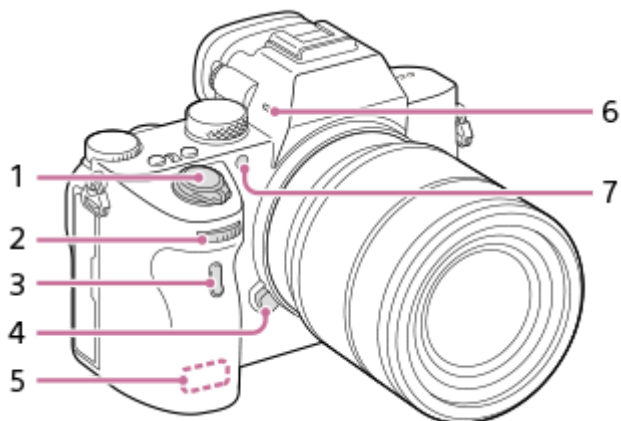

1. Hlavný vypínač ON/OFF (Napájanie)/Tlačidlo spúšte
2. Predný ovládač  
Môžete rýchlo upraviť nastavenia pre každý režim snímania.
3. Snímač infračerveného diaľkového ovládača
4. Tlačidlo uvoľnenia objektívu
5. Anténa Wi-Fi/Bluetooth (vstavaná)
6. Mikrofón  
Nezakrývajte túto časť počas snímania videozáznamu. V opačnom prípade môže dôjsť k výskytu šumu alebo zníženiu hlasitosti.
7. Osvetlenie pri automatickom zaostrovaní/Kontrolka samospúšte

### Keď je odpojený objektív

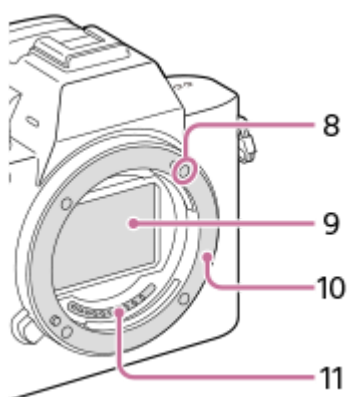

8. Upevňovacia značka
9. Obrazový snímač\*
10. Bajonet
11. Kontakty objektívu\*

\* Nedotýkajte sa priamo týchto častí.



## Zadná strana

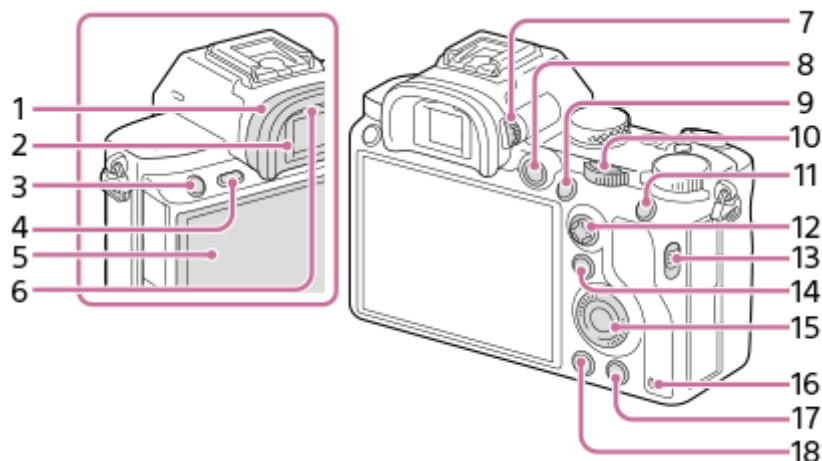

### 1. Kalich okulára

#### Odstránenie očnice

Potlačte upevňovacie prvky v spodnej časti kalicha okulára doľava a doprava a nadvihnite kalich okulára.

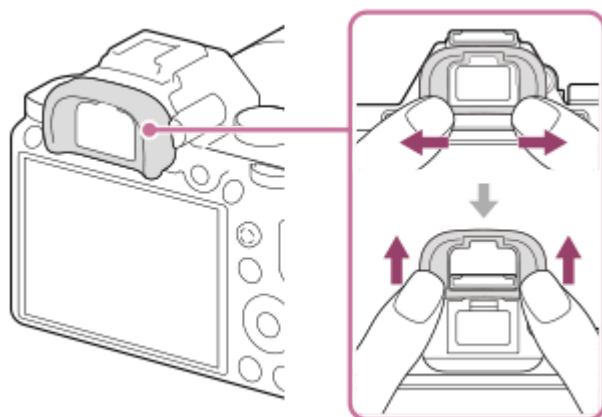

Odstráňte očnicu, keď pripájate uhlový hľadáčik (predáva sa osobitne). Taktiež zvolte MENU → (Camera Settings2) → [FINDER/MONITOR] a potom vykonajte prepnutie na [Viewfinder(Manual)] alebo [Monitor(Manual)].

### 2. Hľadáčik

3. Tlačidlo C3 (Tlačidlo používateľského nastavenia 3)/Tlačidlo (Ochrana)

4. Tlačidlo MENU

5. Monitor (Pre dotykovú činnosť: Dotykový panel/Dotyková plocha)

Monitor je možné nastaviť do ľahko viditeľného uhla a snímať z akejkoľvek polohy.





6. Snímač priblíženia oka

7. Ovládač dioptrickej korekcie

Ovládač dioptrickej korekcie nastavte podľa svojho zraku tak, aby bolo zobrazenie v hľadáčku ostré. Ak je ťažké obsluhovať ovládač dioptrickej korekcie, pred obsluhou tohto ovládača odstráňte kalich okulára.

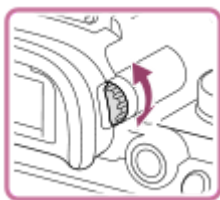

8. Tlačidlo MOVIE (Videozáznam)

9. Na snímanie: tlačidlo AF-ON (AF On)

Na zobrazenie: Tlačidlo  (Zväčšiť)

10. Zadný ovládač

Môžete rýchlo upraviť nastavenia pre každý režim snímania.

11. Na snímanie: Tlačidlo AEL

Na zobrazenie: Tlačidlo  (Miniatúrne náhľady)

12. Multifunkčný volič

13. Vypínač krytu mediálneho slotu

14. Na snímanie: Tlačidlo Fn (Funkcia)

Na zobrazenie: Tlačidlo  (Send to Smartphone)

Prostredie [Send to Smartphone] môžete zobrazit' stlačením tohto tlačidla.

15. Ovládacie koliesko

16. Kontrolka prístupu

17. Na snímanie: tlačidlo C4 (Tlačidlo používateľského nastavenia 4)

Na zobrazenie: Tlačidlo  (Vymazať)

18. Tlačidlo  (Prehrávanie)

## Pohľad zhora/zboku

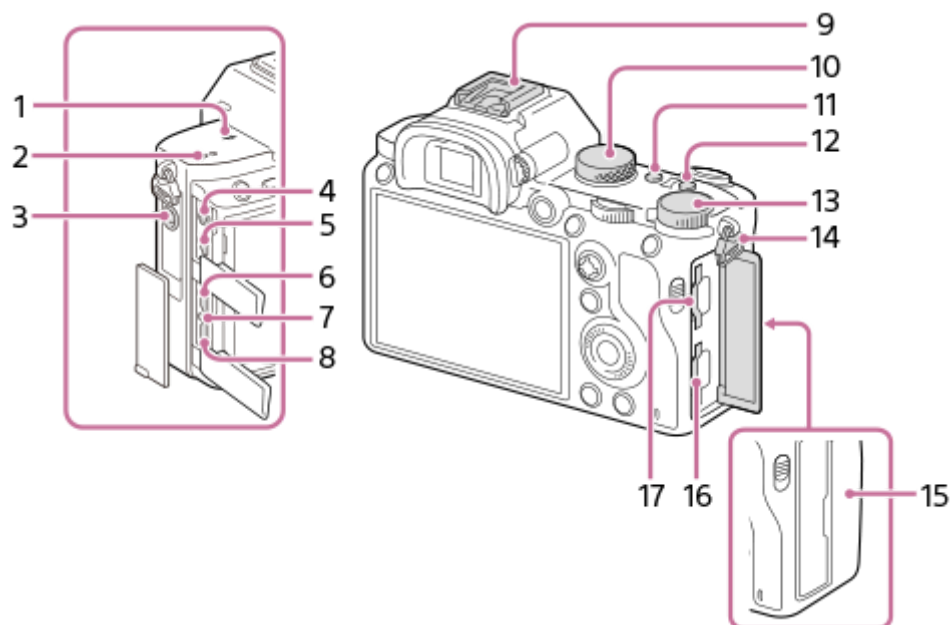

### 1. Značka polohy obrazového snímača

- Obrazový snímač je snímač, ktorý prevádza zdroj svetla na elektrický signál. Značka  ukazuje polohu obrazového snímača. Pri meraní presnej vzdialenosti medzi fotoaparátom a snímaným objektom vychádzajte z polohy horizontálnej čiary.

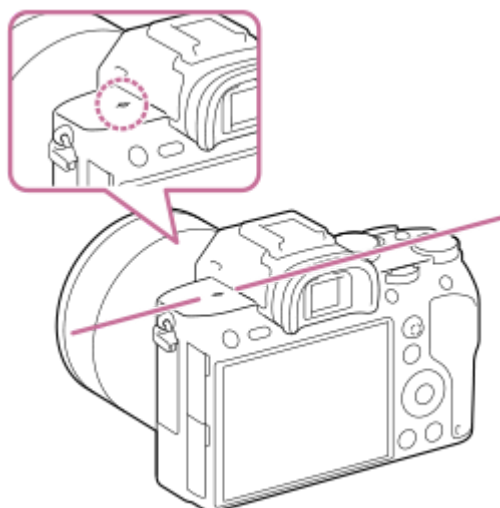

- Ak sa snímaný objekt nachádza bližšie, než je minimálna vzdialenosť snímania objektívu, zaostrenie sa nedá potvrdiť. Zabezpečte dostatočnú vzdialenosť medzi snímaným objektom a fotoaparátom.

### 2. Reproduktor

### 3. Konektor (Mikrofón)

Po pripojení externého mikrofónu sa vstavaný mikrofón automaticky vypne. Keď je typ externého mikrofónu s napájaním po zasunutí, napájanie mikrofónu sa bude privádzať z fotoaparátu.

### 4. Konektor (Slúchadlá)

### 5. Mikrokonektor HDMI

### 6. Konektor USB Type-C

7. Kontrolka nabíjania

8. Multi/Micro USB koncovka\*

Tento konektor podporuje zariadenia kompatibilné s Micro USB.

9. Sánky pre rôzne rozhrania\*

Niektoré časti príslušenstva sa nemusia zasunúť až na doraz a môžu vyčnievať dozadu zo sánok pre rôzne rozhrania. Keď však príslušenstvo dosiahne predný koniec sánok, pripojenie je dokončené.

10. Otočný prepínač režimov

11. Tlačidlo C2 (Tlačidlo používateľského nastavenia 2)

12. Tlačidlo C1 (Tlačidlo používateľského nastavenia 1)

13. Ovládač korekcie expozície

14. Háčiky na remienok na rameno

Pripevnite oba konce popruhu k fotoaparátu.

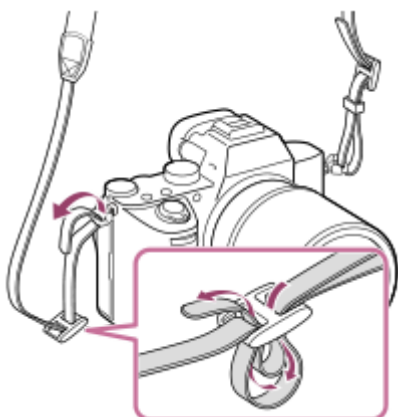

15.  (Značka N)

- Táto značka ukazuje dotykový bod na pripojenie fotoaparátu a smartfónu kompatibilného s funkciou NFC.

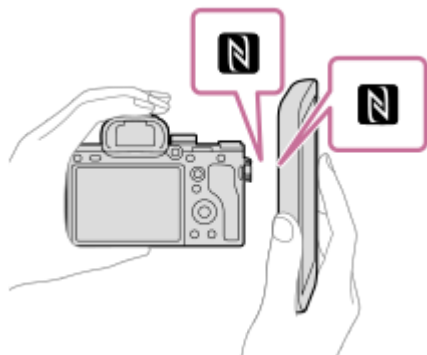

- NFC (Near Field Communication) je medzinárodný štandard technológie bezdrôtovej komunikácie s krátkym dosahom.

16. SLOT 1 (Slot na pamäťovú kartu 1)

Podporuje len karty SD (kompatibilné s UHS-I a UHS-II)

17. SLOT 2 (Slot na pamäťovú kartu 2)

Podporuje karty SD (kompatibilné s UHS-I) a médiá Memory Stick PRO Duo

\* Podrobnosti o kompatibilnom príslušenstve pre sánky pre rôzne rozhrania a Multi/Micro USB koncovku nájdete uvedené na webovej stránke spoločnosti Sony, alebo sa obráťte na svojho predajcu výrobkov značky Sony alebo miestne autorizované servisné stredisko spoločnosti Sony. Dá sa použiť aj príslušenstvo určené pre sánky na príslušenstvo. Činnosť s príslušenstvom od iných výrobcov nie je zaručená.

## Poznámky týkajúce sa USB koncoviek

Na privádzanie napájania, nabíjanie batérie a komunikáciu prostredníctvom USB môžete používať koncovku USB Type-C alebo Multi/Micro USB koncovku. Tieto úkony však nie je možné vykonávať súčasne s oboma koncovkami.

- Doba nabíjania batérie sa v závislosti od používanej koncovky nemení.
- Môžete použiť príslušenstvo pre Multi/Micro USB koncovku, ako je diaľkový ovládač (predáva sa osobitne), počas privádzania napájania alebo vykonávania diaľkovo ovládaného snímania prostredníctvom počítača pomocou koncovky USB Type-C.

4-732-948-85(1) Copyright 2018 Sony Corporation

Digitálny fotoaparát s vymeniteľnými objektívmi  
ILCE-7M3 α7III

## Spodná strana

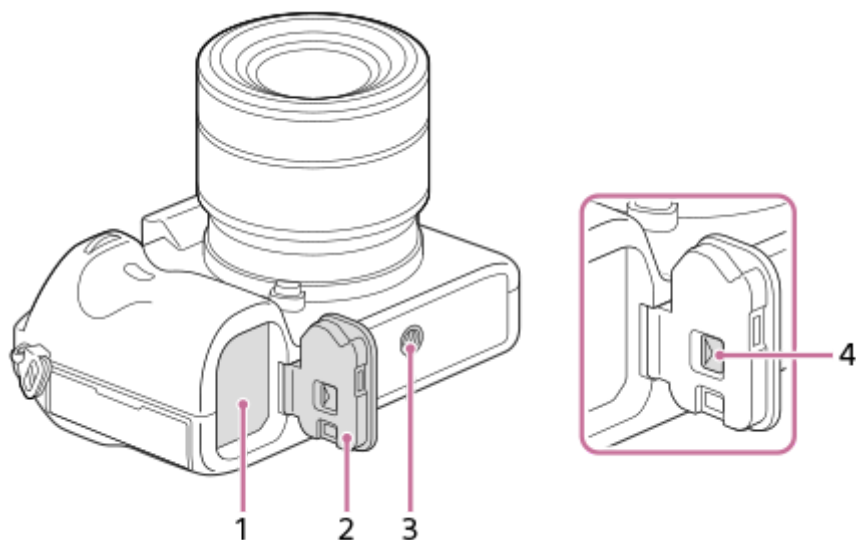

1. Slot na vloženie akumulátora

2. Kryt akumulátora

3. Otvor na upevnenie statívu

Použite statív so skrutkou, ktorá má dĺžku menej ako 5,5 mm. V opačnom prípade nebude možné pevne zaistiť fotoaparát, pričom môže dôjsť k poškodeniu fotoaparátu.

4. Poistný prvok krytu akumulátora

Digitálny fotoaparát s vymeniteľnými objektívmi  
ILCE-7M3 α7III

## Objektív FE 28-70 mm F3.5-5.6 OSS (dodáva sa s ILCE-7M3K)

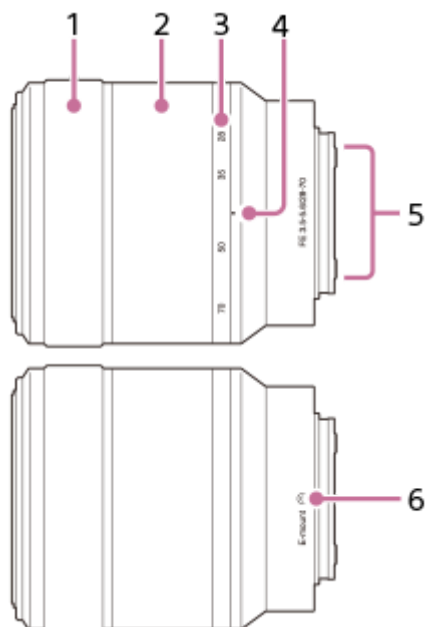



1. Zaoštrovací krúžok
2. Krúžok zoomu
3. Stupnica ohniskových vzdialeností
4. Ukazovateľ ohniskovej vzdialenosti
5. Kontakty objektívu  
Nedotýkajte sa priamo tejto časti.
6. Upevňovacia značka

Digitálny fotoaparát s vymeniteľnými objektívmi  
ILCE-7M3 α7III

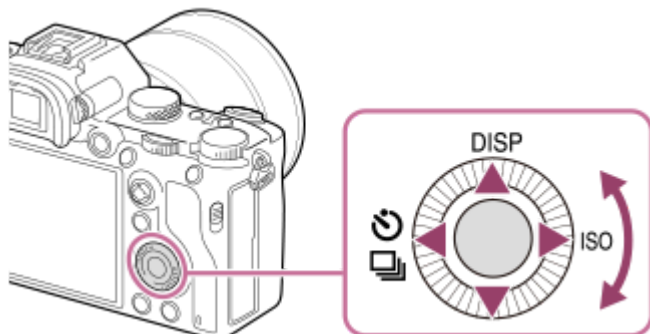
## Používanie ovládacieho kolieska



- Môžete zvoliť položky nastavenia otočením alebo stlačením hornej/spodnej/lavej/pravej strany ovládacieho kolieska. Vaša voľba sa určí, keď stlačíte stred ovládacieho kolieska.
- Funkcie DISP (Nastavenie zobrazenia),  /  (Drive Mode) a ISO (ISO) sa priradia hornej/lavej/pravej strane ovládacieho kolieska. Navyše môžete priradiť zvolené funkcie ľavej/pravej/spodnej strane a stredú ovládacieho kolieska a otočeniu ovládacieho kolieska.
- Počas prehliadania môžete zobrazíť nasledujúci/predchádzajúci záber stlačením pravej/lavej strany ovládacieho kolieska alebo otočením ovládacieho kolieska.

### Súvisiaca téma

- [Focus Standard](#)
- [Custom Key \(statický záber/videozáznam/prehrávanie\)](#)

Digitálny fotoaparát s vymeniteľnými objektívmi  
ILCE-7M3 α7III

## Použitie multifunkčného voliča

---

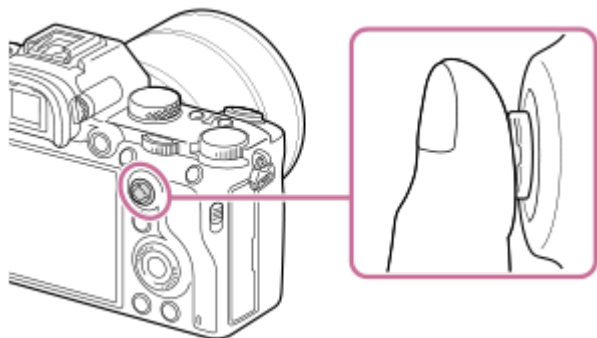

- Položte prst priamo na hornú časť multifunkčného voliča, aby ste s ním mohli manipulovať presnejšie.
- Keď sa [Focus Area] nastaví na [Zone], [Flexible Spot] alebo [Expand Flexible Spot], oblasť zaostrovania budete môcť posunúť stlačením hornej/spodnej/ľavej/pravej časti multifunkčného voliča.
- Funkcia [Focus Standard] sa priradí strednej časti multifunkčného voliča pri východiskových nastaveniach.

---

### Súvisiaca téma

- [Focus Area](#)
- [Focus Standard](#)



Digitálny fotoaparát s vymeniteľnými objektívmi  
ILCE-7M3 α7III

## Používanie položiek MENU

Môžete zmeniť nastavenia týkajúce sa všetkých úkonov fotoaparátu vrátane snímania, prehliadania a spôsobu obsluhy. Funkcie fotoaparátu môžete vykonávať aj z MENU.

- 1 Stlačením tlačidla MENU zobrazíte prostredie ponuky.

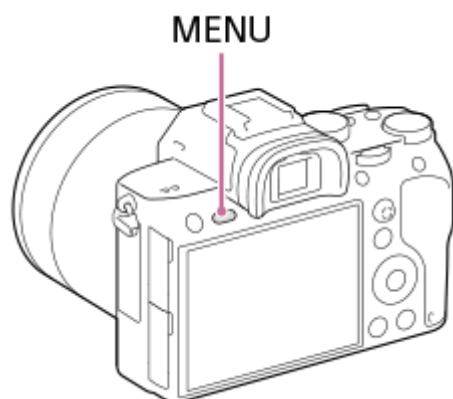

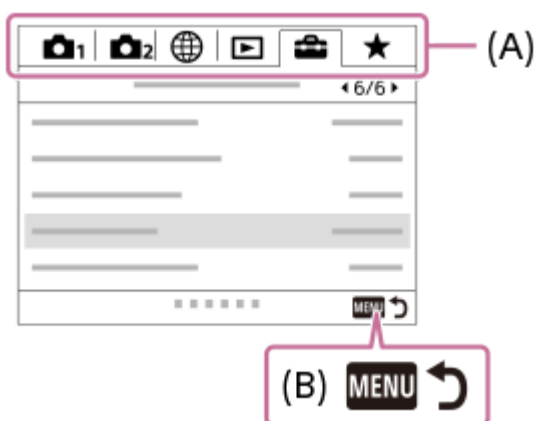

- 2 Zvoľte požadované nastavenie, ktoré chcete upraviť, a to pomocou hornej/spodnej/ľavej/pravej strany ovládacieho kolieska alebo otočením ovládacieho kolieska a potom stlačte stred ovládacieho kolieska.

- Zvoľte ikonu v hornej časti displeja (A) a stlačením ľavej/pravej strany ovládacieho kolieska sa presuňte na ďalšiu záložku MENU.
- Na nasledujúcu záložku MENU sa môžete posunúť stlačením tlačidla Fn. (Túto funkciu je možné použiť, keď je systémový softvér (firmvér) fotoaparátu verzie 3.00 alebo novšej.)
- Môžete prejsť späť na predchádzajúcu obrazovku stlačením tlačidla MENU (B).



- 3 Zvoľte požadovanú hodnotu nastavenia a stlačením stredú svoju voľbu potvrdíte.

### Rada

- Obrazovku ponuky je možné zobraziť priradením funkcie [MENU] používateľskému tlačidlu pomocou [  Custom Key] alebo [  Custom Key] a potom stlačením daného tlačidla. (Túto funkciu je možné použiť, keď je systémový softvér (firmvér) fotoaparátu verzie 3.00 alebo novšej.)

---

---

## Súvisiaca téma

- [Add Item](#)
- [Custom Key \(statický záber/videozáznam/prehrávanie\)](#)
- [Version](#)

4-732-948-85(1) Copyright 2018 Sony Corporation

Digitálny fotoaparát s vymeniteľnými objektívmi  
ILCE-7M3 α7III

## Používanie tlačidla Fn (Funkcia)

Môžete zaregistrovať často používané funkcie tlačidla Fn (Funkcia) a vyvolať ich počas snímania. Pre tlačidlo Fn (Funkcia) je možné zaregistrovať maximálne 12 často používaných funkcií.

- 1 Opakovaným stláčaním DISP na ovládacom koliesku zobrazte iný režim displeja ako [For viewfinder] a potom stlačte tlačidlo Fn (Funkcia).

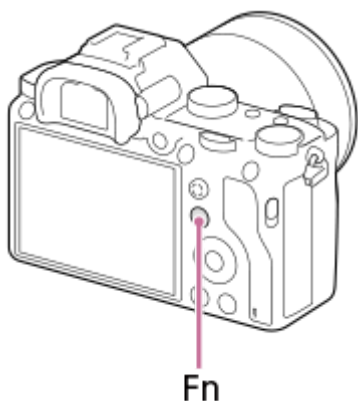

- 2 Zvoľte požadovanú funkciu stlačením hornej/spodnej/ľavej/pravej strany ovládacieho kolieska.

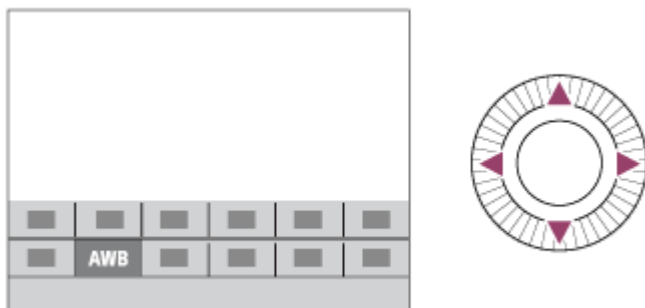

- 3 Zvoľte požadované nastavenie otočením predného ovládača a stlačte stred ovládacieho kolieska.

- Niektoré funkcie je možné jemne doladiť pomocou zadného ovládača.

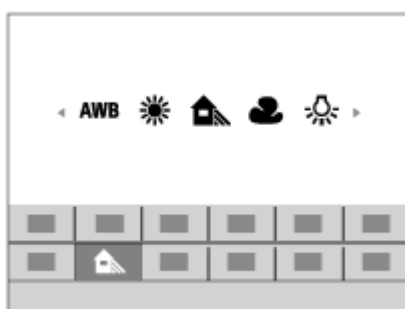

## Úprava nastavení z určených prostředí nastavenia

Zvoľte požadovanú funkciu v kroku 2 a potom stlačte stred ovládacieho kolieska. Zobrazí sa určená obrazovka nastavenia pre príslušnú funkciu. Úpravu nastavení vykonajte podľa sprievodcu obsluhou fotoaparátu **(A)**.

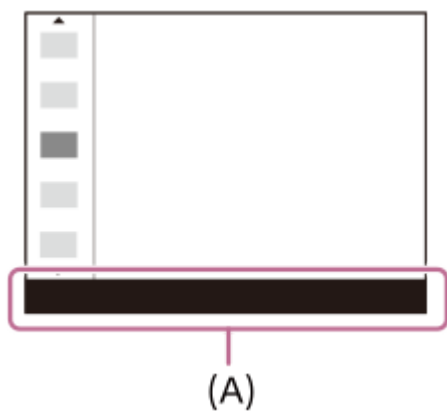



---

#### Súvisiaca téma

- [Function Menu Set.](#)

## Spôsob používania prostredia Quick Navi

Prostredie Quick Navi je funkcia optimalizovaná pre snímame pomocou hľadáča, ktorá umožňuje priame ovládanie nastavení.

- 1 MENU →  2 (Camera Settings2) → [DISP Button] → [Monitor].
- 2 Umiestnite značku  na [For viewfinder] a potom zvolíte [Enter].
- 3 Stlačte DISP na ovládacom koliesku na nastavenie režimu displeja na [For viewfinder].
- 4 Stlačením tlačidla Fn prepnete zobrazenie do prostredia Quick Navi.
  - Zobrazený obsah a jeho poloha na obrázkoch slúžia len na orientáciu, pričom sa od skutočných zobrazení môžu líšiť.

### Automatický režim/režim výberu scén



### Režim P/A/S/M



- 5 Zvolíte požadovanú funkciu stlačením hornej/spodnej/l'avej/pravej strany ovládacieho kolieska.
- 6 Požadované nastavenie zvolíte otočením predného ovládača.
  - Niektoré funkcie je možné jemne doladiť pomocou zadného ovládača.

## Úprava nastavení z určených prostredí nastavenia

Zvoľte požadovanú funkciu v kroku 5 a potom stlačte stred ovládacieho kolieska. Zobrazí sa určená obrazovka nastavenia pre príslušnú funkciu. Úpravu nastavení vykonajte podľa sprievodcu obsluhou fotoaparátu **(A)**.

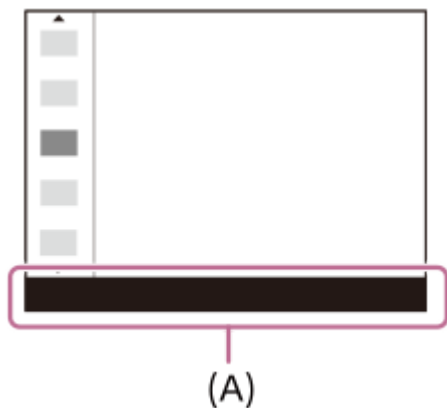

#### Poznámka

- Položky, ktoré sú sivé v prostredí Quick Navi, sa nedajú upraviť.
- Pri používaní [Creative Style], [Picture Profile] atď. je možné niektoré úlohy nastavenia vykonať len na určenej obrazovke.

---

#### Súvisiaca téma

- [Prepínanie zobrazenia prostredia \(počas snímania/prehrávania\)](#)

Digitálny fotoaparát s vymeniteľnými objektívmi  
ILCE-7M3 α7III

## Spôsob používania klávesnice

Keď sa vyžaduje manuálne zadávanie znakov, na displeji sa zobrazí klávesnica.



Posuňte kurzor na požadované tlačidlo pomocou ovládacieho kolieska a potom vykonajte zadanie stlačením stredy.

### 1. Okienko na zadávanie znakov

Zobrazia sa zadané znaky.

### 2. Prepínanie typu znakov

Po každom stlačení tohto tlačidla sa typ znakov prepne na písmená abecedy, číslice a symboly.

### 3. Klávesnica

Po každom stlačení tohto tlačidla sa v príslušnom poradí po jednom zobrazia znaky zodpovedajúce danému tlačidlu.

**Napríklad: Ak chcete zadať „abd“**

Jedným stlačením tlačidla pre „abc“ zobrazíte „a“ → zvolíte „“ ((5) Pohybovať kurzorom) a dvojnásobným stlačením tlačidla pre „abc“ zobrazíte „b“ → jedným stlačením tlačidla pre „def“ zobrazíte „d“.

### 4. Finalizácia

Finalizujú sa zadané znaky.

### 5. Posuv kurzora

Pohyb kurzora v okienku na zadávanie znakov doprava alebo doľava.

### 6. Vymazanie

Vymaže sa znak nachádzajúci sa pred kurzorom.

### 7.

Prepnutie nasledujúceho znaku na veľké alebo malé písmeno.

### 8.

Zadá sa medzera.

- Ak chcete zrušiť zadaný znak, zvolíte [Cancel].

Digitálny fotoaparát s vymeniteľnými objektívmi  
ILCE-7M3 α7III

## Zoznam ikon na monitore

Zobrazený obsah a jeho poloha na obrázkoch slúžia len na orientáciu, pričom sa od skutočných zobrazení môžu líšiť.

### Ikony na obrazovke snímania

#### Režim monitora

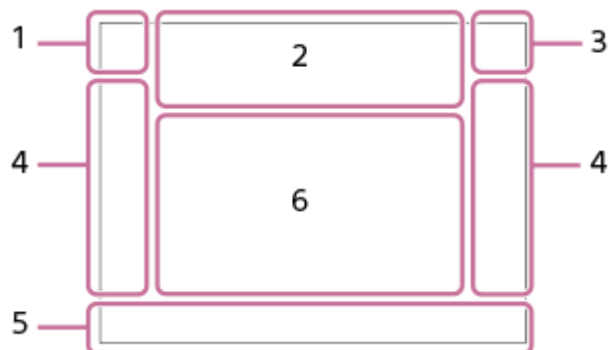

#### Režim hľadáča

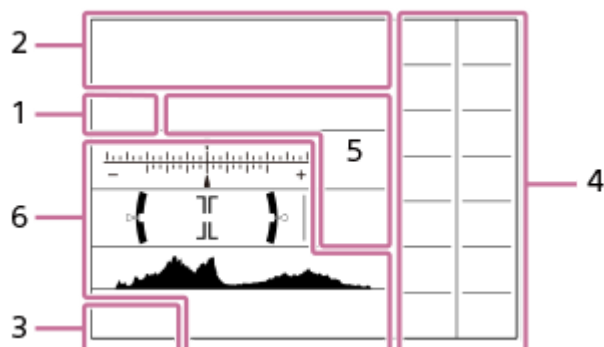

#### 1. Režim snímania/Rozpoznanie scén

**i** **☺** P P\* A S M **i** **⌘** **⌘** P **⌘** A **⌘** S **⌘** M **S&Q** P **S&Q** A **S&Q** S **S&Q** M

Režim snímania

**1** **2**

**M** **M** **M** **M**

Číslo registra

**☾** **▲** **☺** **☺** **☺** **☺** **☺** **☺** **☺** **☺** **☺** **☺**

Ikony rozpoznania scén

**☺** **☺** **☺** **☺** **☺** **☺** **☺** **☺**

Scene Selection

#### 2. Nastavenia fotoaparátu

**1** **2** **←1** **←2** **1RAW** **2RAW** **←1RAW** **←2RAW** **1JPEG** **2JPEG** **←1JPEG** **←2JPEG** **←1R+J** **←2R+J** **NO CARD**

Stav pamätevej karty

**100**

Zostávajúci počet záberov, ktoré je možné nasnímať

**||||3**

Zápis dát / Počet zostávajúcich záberov na zápis

**3:2** **16:9**

Zobrazovací pomer statických záberov



24M / 20M / 10M / 8.7M / 6.0M / 5.1M / 2.6M / 2.2M

Veľkosť záberu statických záberov

**RAW** **RAW**

Záznam záberov vo formáte RAW (komprimované/nekompimované)

**X.FINE FINE STD**

JPEG Quality

**XAVC S 4K XAVC S HD AVCHD**

Formát súborov videozáznamov

**100** **60** **50** **25** **16** **FX** **FH**

Nastavenie snímania videozáznamov

**120p 60p 60i 30p 24p 100p 50p 50i 25p**

Snímková frekvencia videozáznamov

**100**<sub>px</sub> **60**<sub>px</sub> **50**<sub>px</sub> **25**<sub>px</sub> **16**<sub>px</sub>

Proxy Recording

**120fps 60fps 30fps 15fps 8fps 4fps 100fps 50fps 25fps 12fps 6fps 3fps 2fps 1fps**

Rýchlosť snímania pre spomalené/zrýchlené snímáníe



APS-C/Super 35mm



Prebieha nabíjanie blesku

**VIEW**

Setting Effect OFF



AF Illuminator

**Flicker**

Zistilo sa blikanie



Vypnutie/zapnutie SteadyShot, Výstraha chvenia fotoaparátu

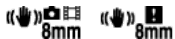

SteadyS. Focal Len./ Výstraha chvenia fotoaparátu



Inteligentný zoom/ Clear Image Zoom/Digitálny zoom

**-PC-**

Diaľkové ovládanie z počítača



Bright Monitoring



Silent Shooting



Diaľkový ovládač

**FTP FTP**

Funkcia FTP/stav prenosu FTP



Pripojenie k Wi-Fi/Odpojenie od Wi-Fi

\* Tieto ikony sa zobrazujú v oblasti 6 pri snímaní pomocou hľadáča.



Žiadny záznam zvuku videozáznamov



Wind Noise Reduct.



Zapnutie zápisu informácií o autorských právach



Gamma Disp. Assist



Focus Cancel



Lock-on AF Cancel

### Spot Focus

Vykonávanie [Spot Focus]



NFC aktívne



Pripojenie pomocou funkcie Bluetooth je dostupné/Pripojenie pomocou funkcie Bluetooth je nedostupné



Pripojené k smartfónu / Nepripojené k smartfónu



Získanie informácií o polohe/Informácie o polohe nie je možné získať



Airplane Mode



Výstraha prehriatia



Databázový súbor je plný/Chyba databázového súboru

### 3. Batéria



Stav batérie



Výstraha stavu batérie



Napájanie USB

### 4. Nastavenia snímania

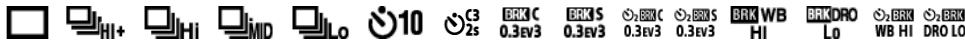

Drive Mode



Flash Mode/Wireless Flash/Red Eye Reduction

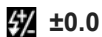

Flash Comp.



Focus Mode



File Format



Focus Area



Metering Mode



White Balance (automatický režim, predvolené nastavenie, automatický režim snímania pod vodou, používateľské nastavenie, farebná teplota, farebný filter)



D-Range Opt. /Auto HDR



Creative Style /Kontrast, sýtosť farieb a ostrosť



Picture Effect

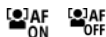

Face/Eye Prty in AF

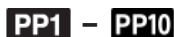

PP OFF

Picture Profile



Prioritize Rec. Media

## 5. Indikátor zaostrenia/nastavenia expozície



Indikátor zaostrenia

1/250

Rýchlosť uzávierky

F3.5

Hodnota clony



Korekcia expozície/Manuálne meranie

ISO400

ISO AUTO

Citlivosť ISO



Uzamknutie AE/Uzamknutie FEL

## 6. Vodiace indikátory/iné

● Lock-on AF

● Lock-on AF Cancel

Zobrazenie vodiaceho indikátora pre funkciu uzamknutia automatického zaostrovania sledovaného objektu (Lock-on AF)

● Focus Cancel

Zobrazenie vodiaceho indikátora pre zrušenie zaostrovania

-6 5 4 3 2 1 0 1 2 3 4+  
Indikátor stupňovania



Oblasť bodového merania

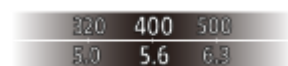

Sprievodca nastavením expozície



Indikátor rýchlosti uzávierky



Indikátor clony



Histogram

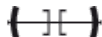

Digitálna libela

**STBY REC**

Pohotovostný režim snímania videozáznamu/Priebeh snímania videozáznamu

1:00:12

Skutočný záznamový čas videozáznamu (hodiny: minúty: sekundy)



Audio Level Display



REC Control

00:00:00:00

Časový kód (hodiny: minúty: sekundy: snímky)

00 00 00 00

Používateľský bit

## Ikony na obrazovke prehrávania

## Zobrazenie jedného záberu

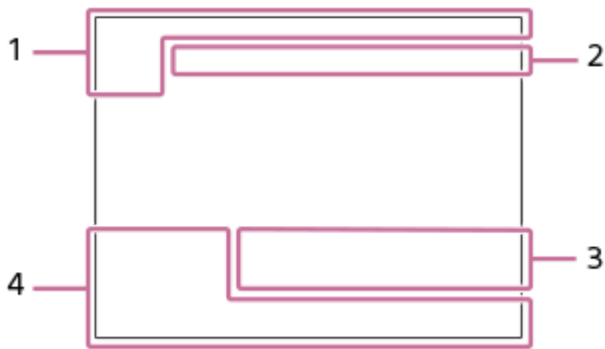

## Zobrazenie histogramu

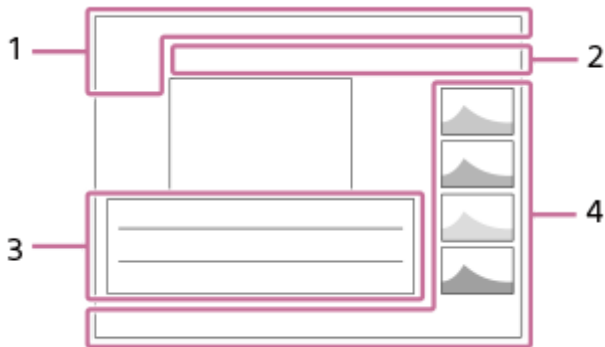

### 1. Základné informácie



Médiá prehrávania



View Mode



Rating



Ochrana

**DPOF**

DPOF je nastavené

**3/7**

Číslo súboru/Počet záberov v režime zobrazenia



NFC aktívne



Stav batérie



Display as Group



Zahrnutý je vysokokomprimovaný videozáznam s nízkym rozlíšením, ktorý odráža pôvodný videozáznam

**FTP** **FTP** **FTP**

Stav prenosu FTP

### 2. Nastavenia fotoaparátu

Pozrite si časť „Ikony na obrazovke snímania“.

### 3. Nastavenia snímania



Chyba obrazového efektu



Chyba automatického HDR

**35mm**

Ohnisková vzdialenosť objektívu

**HLG**

Snímanie s funkciou HDR (Hybrid Log-Gamma)

Ďalšie ikony zobrazené v tejto oblasti nájdete uvedené v časti „Ikony na obrazovke snímania“.

#### 4. Informácie o zábere

 **90°44'55"N**  
**233°44'55"W**

Informácie o zemepisnej šírke/zemepisnej dĺžke

**2018-1-1 10:37AM**

Dátum nasnímania

 **100-0003**

Číslo priečinka - číslo súboru



Histogram (Jas/R/G/B)

## Prepínanie zobrazenia prostredia (počas snímania/prehrávania)

Môžete zmeniť obsah zobrazenia na displeji.

### 1 Stlačte tlačidlo DISP (Nastavenie zobrazenia).

- Ak chcete prepnúť informácie zobrazené v hľadáči, stlačte tlačidlo DISP počas pozerania do hľadáča.
- Po každom stlačení tlačidla DISP sa bude meniť zobrazenie displeja.
- Zobrazený obsah a jeho poloha slúžia len na orientáciu, pričom sa od skutočného zobrazenia môžu líšiť.

#### Počas snímania (Monitor)

Display All Info. → No Disp. Info. → Histogram → Level → For viewfinder → Display All Info.

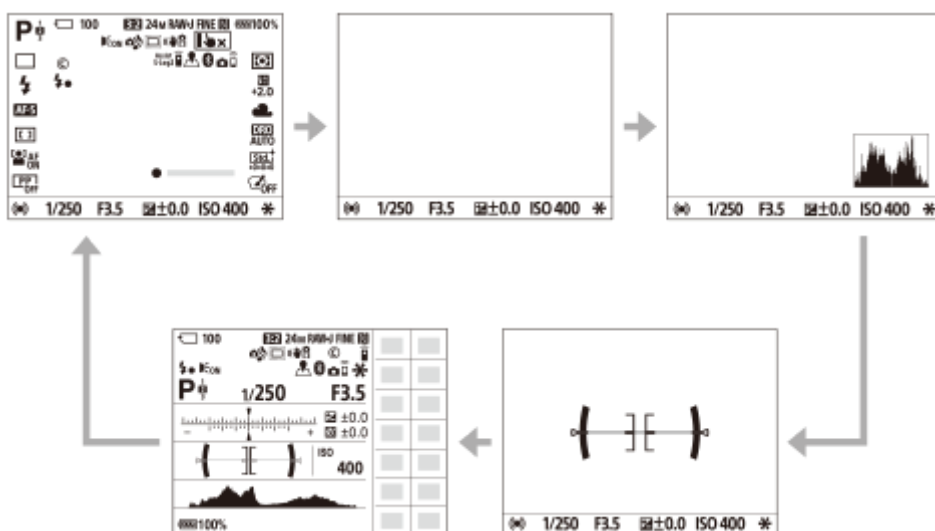

#### Počas snímania (Hľadáčik)

Level → No Disp. Info. → Histogram → Level



#### Počas prehrávania (Monitor/Hľadáčik)

Display Info. → Histogram → No Disp. Info. → Display Info.

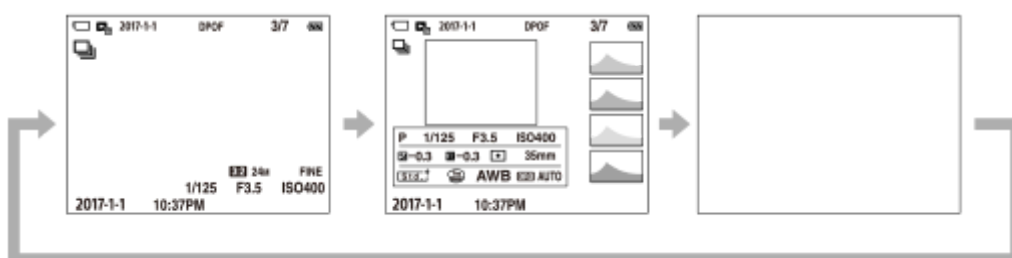

- Ak záber obsahuje preexponovanú alebo podexponovanú oblasť, zodpovedajúca časť bude blikať na zobrazení histogramu (upozornenie na preexponované/podexponované oblasti).
- Nastavenia prehrávania sa použijú aj v [Auto Review].

## Zobrazenie histogramu

Histogram zobrazuje rozloženie jasů, pričom zobrazuje, koľko je k dispozícii pixlov podľa jasů. Zobrazuje tmavšiu časť smerom doľava a jasnejšiu časť smerom doprava.

Histogram sa mení v závislosti od korekcie expozície.

Špičková hodnota na pravom alebo ľavom konci histogramu znamená, že záber obsahuje preexponovanú alebo podexponovanú oblasť, a to v uvedenom poradí. Takéto nedostatky sa nedajú opraviť pomocou počítača po nasnímaní. Korekciu expozície vykonajte podľa potreby ešte pred snímaním.



(A): Počet pixlov

(B): Jas

### Poznámka

- Zobrazenie v hľadáčkovi a zobrazenie na monitore pre snímanie sa dajú nastaviť osobitne. Pozrite sa do hľadáčka, aby ste mohli vykonať nastavenia zobrazenia pre hľadáček.
- Informácie v zobrazení histogramu neuvádzajú finálnu fotografiu. Sú to informácie o zábere zobrazenom na displeji. Finálny výsledok bude závisieť od hodnoty clony atď.
- Zobrazenie histogramu sa bude výrazne líšiť medzi snímaním a prehliadaním v nasledujúcich prípadoch:
  - Keď sa použije blesk
  - Pri snímaní slabo osvetleného objektu, ako je napríklad nočná scéna
- V režime videozáznamu sa [For viewfinder] nedá zobraziť.

### Rada

- Pri východiskových nastaveniach sa nezobrazí nasledovné.
  - Graphic Display
  - Monitor Off
  - Display All Info. (pri použití hľadáčka)

Ak chcete meniť režimy zobrazenia, ktoré sa prepnú, keď stlačíte tlačidlo DISP, zvolte MENU → 2 (Camera Settings2) → [DISP Button] a zmeňte nastavenie.

- DISP Button (Monitor/Finder)

4-732-948-85(1) Copyright 2018 Sony Corporation



Digitálny fotoaparát s vymeniteľnými objektívmi  
ILCE-7M3 α7III

## DISP Button (Monitor/Finder)

Umožňuje nastaviť režimy zobrazenia displeja, ktoré je možné zvoliť pomocou DISP (Nastavenie zobrazenia) v režime snímania.

1 MENU →  2 (Camera Settings2) → [DISP Button] → [Monitor] alebo [Finder] → požadované nastavenie → [Enter].

Položky označené s  sú dostupné.

### Podrobnosti položky ponuky

#### Graphic Display :

Zobrazujú sa základné informácie o snímaní. Graficky sa zobrazujú rýchlosť uzávierky a hodnota clony.

#### Display All Info. :

Zobrazujú sa informácie o snímaní.

#### No Disp. Info. :

Informácie o snímaní sa nezobrazujú.

#### Histogram :

Graficky sa zobrazuje rozloženie jasu.

#### Level :

Ukazuje, či je výrobok vo vodorovnej polohe dopredu-dozadu (A) aj do strán (B). Keď je výrobok vo vodorovnej polohe v každom smere, farba tohto indikátora sa zmení na zelenú.

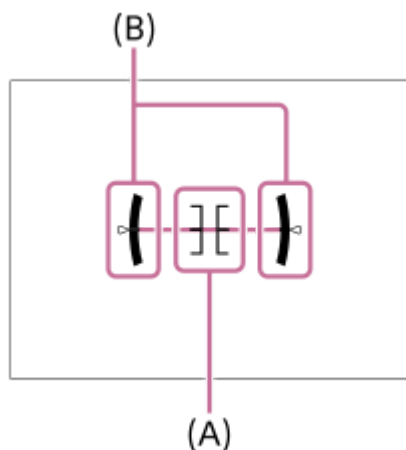

#### For viewfinder\*:

Zobrazia sa len informácie o snímaní na monitore, nie objekt. Toto nastavenie je nastavenie zobrazenia pre snímání s hľadáčikom.

#### Monitor Off\*:

Vždy sa vypne monitor pri snímaní záberov. Môžete používať monitor pri prehliadaní záberov alebo používaní MENU. Toto nastavenie je nastavenie zobrazenia pre snímání s hľadáčikom.

\* Tieto režimy displeja sú dostupné len pri nastavení pre [Monitor].

### Poznámka

- Ak do značnej miery nakloníte výrobok dopredu alebo dozadu, chyba vodorovnej polohy bude veľká.
- Výrobok môže mať hranicu chyby takmer  $\pm 1^\circ$ , aj keď sa sklon opraví pomocou vodováhy.

---

---

## Súvisiaca téma

- [Prepínanie zobrazenia prostredia \(počas snímania/prehrávania\)](#)

4-732-948-85(1) Copyright 2018 Sony Corporation

Digitálny fotoaparát s vymeniteľnými objektívmi  
ILCE-7M3 α7III

## Kontrola fotoaparátu a dodaných položiek

Najprv skontrolujte názov modelu vášho fotoaparátu. Dodané príslušenstvo sa líši v závislosti od modelu. Číslo v zátvorkách uvádza počet kusov.

### Dodáva sa so všetkými modelmi

- Fotoaparát (1)
- AC adaptér (1)  
Tvar sieťového adaptéra sa môže líšiť v závislosti od krajiny/regiónu.
- Napájací kábel (1)\* (dodáva sa v niektorých krajinách/regiónoch)

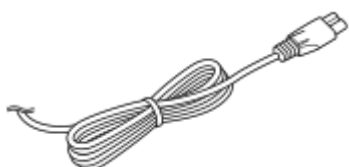

\* S fotoaparátom môže byť dodaných niekoľko napájacích káblov. Použite vhodný kábel, ktorý zodpovedá vašej krajine/vášmu regiónu.

- Nabíjateľná batéria NP-FZ100 (1)



- Mikro USB kábel (1)

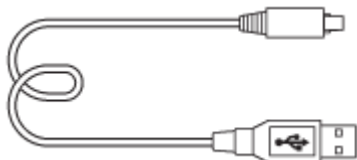

- Popruh na plece (1)

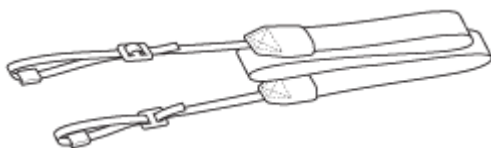

- Kryt na hlavnú časť (1) (Nasadená na fotoaparát)



- Kryt na sánky (1) (Nasadená na fotoaparát)
- Kalich okulára (1) (Nasadená na fotoaparát)
- Návod na používanie (1)
- Referenčná príručka (1)

### ILCE-7M3K

- Objektív so zoomom FE 28-70 mm F3.5-5.6 OSS (1) (vrátane predného krytu na objektív a zadného krytu na objektív)

- Slničná clona objektívu (1)

4-732-948-85(1) Copyright 2018 Sony Corporation

Digitálny fotoaparát s vymeniteľnými objektívmi  
ILCE-7M3 α7III

## Vkladanie/vyberanie akumulátora

- 1 Otvorte kryt batérie.



- 2 Vložte akumulátor počas stlačenia poistného prvku (A) pomocou špičky akumulátora tak, aby sa akumulátor zaistil na mieste.

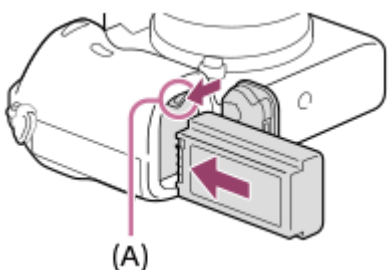

- 3 Zatvorte kryt.

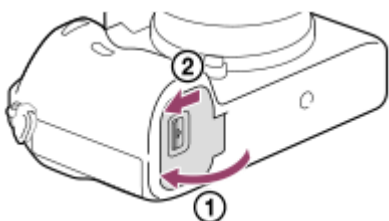

### Vyberanie akumulátora

Uistite sa, že nesvieti kontrolka prístupu a vypnite fotoaparát. Potom posuňte poistný prvok (A) a vyberte batériu. Dávajte pozor, aby vám akumulátor nespadol.

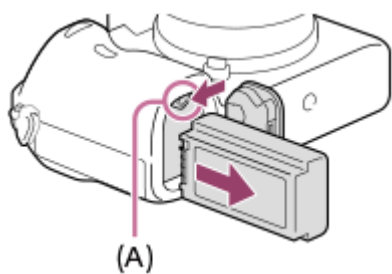

Digitálny fotoaparát s vymeniteľnými objektívmi  
ILCE-7M3 α7III

## Nabíjanie akumulátora počas jeho vloženia vo fotoaparáte

- 1 Vypnite napájanie.
- 2 Pripojte fotoaparát s batériou vloženou do AC adaptéra (je súčasťou dodávky) pomocou USB kábla a potom pripojte AC adaptér k elektrickej zásuvke.

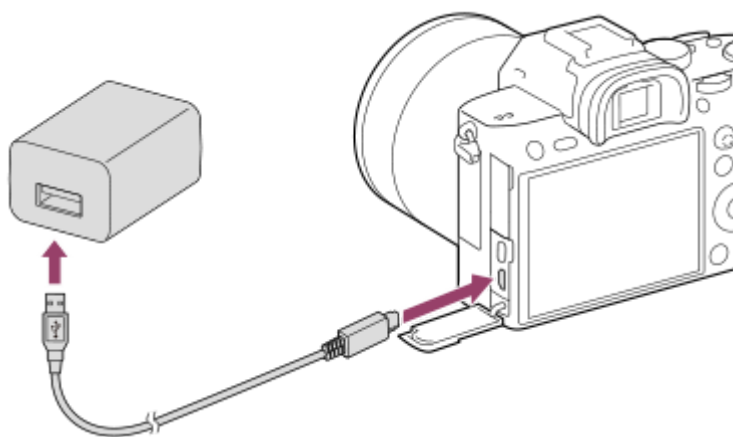

### Kontrolka nabíjania na fotoaparáte (oranžová)

Svieti: Nabíjanie

Nesvieti: Nabíjanie je dokončené

Bliká: Vyskytla sa chyba nabíjania alebo sa nabíjanie dočasne prerušilo, pretože sa teplota fotoaparátu nenachádza v rámci správneho rozsahu

- Doba nabíjania (úplne nabitie): Doba nabíjania je približne 285 min.
- Vyššie uvedený nabíjací čas platí pri nabíjaní úplne vybitého akumulátora pri teplote 25 °C. Nabíjanie môže trvať dlhšie, a to v závislosti od podmienok používania a okolností.
- Kontrolka nabíjania zhasne, keď je nabíjanie dokončené.
- Ak sa kontrolka nabíjania rozsvieti a potom ihneď zhasne, znamená to, že je akumulátor úplne nabitý.

### Poznámka

- Ak kontrolka nabíjania bliká, keď akumulátor nie je úplne nabitý, vyberte akumulátor alebo odpojte USB kábel od fotoaparátu a potom ho znova vložte na nabíjanie.
- Ak kontrolka nabíjania na fotoaparáte bliká, keď je sieťový adaptér pripojený k elektrickej zásuvke, znamená to, že sa nabíjanie dočasne prerušilo, pretože teplota je mimo odporúčaného rozsahu. Keď sa teplota vráti späť do správneho rozsahu, nabíjanie sa obnoví. Odporúčame nabíjať akumulátor pri teplote okolia od 10 °C do 30 °C.
- Použite blízku elektrickú zásuvku, keď používate AC adaptér/nabíjačku batérií. Ak sa vyskytne akákoľvek porucha, ihneď odpojte zástrčku od elektrickej zásuvky, aby sa odpojil zdroj napájania.  
Ak používate výrobok s kontrolkou nabíjania, vezmite do úvahy, že výrobok nie je odpojený od zdroja napájania, aj keď táto kontrolka nesvieti.
- Ak zapnete fotoaparát, napájanie sa bude privádzať z elektrickej zásuvky a vy budete môcť ovládať fotoaparát. Akumulátor sa však nebude nabíjať.
- Keď použijete úplne nový akumulátor alebo akumulátor, ktorý sa nepoužíval dlhý čas, kontrolka nabíjania môže rýchlo blikáť, keď sa akumulátor nabíja. Ak k tomu dôjde, vyberte akumulátor alebo odpojte USB kábel od fotoaparátu a potom ho znova vložte na nabíjanie.

- Nenabíjajte akumulátor nepretržite ani opakovane bez toho, aby sa použil, ak je už úplne alebo takmer nabitý. V opačnom prípade môže dôjsť k zhoršeniu činnosti akumulátora.
- Keď je nabíjanie dokončené, odpojte sieťový adaptér od elektrickej zásuvky.
- Používajte len originálne batérie a AC adaptéry značky Sony.
- Použite USB kábel (je súčasťou dodávky) alebo štandardný USB kábel.
- Čas nabíjania bude rovnaký, aj keď sa použije kábel USB Type-C.

---

### Súvisiaca téma

- [Poznámky týkajúce sa akumulátora](#)
- [Poznámky týkajúce sa nabíjania akumulátora](#)
- [Používanie sieťového adaptéra/nabíjačky v zahraničí](#)

Digitálny fotoaparát s vymeniteľnými objektívmi  
ILCE-7M3 α7III

## Nabíjanie pomocou pripojenia k počítaču

Batéria sa dá nabiť pripojením fotoaparátu k počítaču pomocou USB kábla.

### 1 Vypnite výrobok a pripojte ho ku konektoru USB počítača.

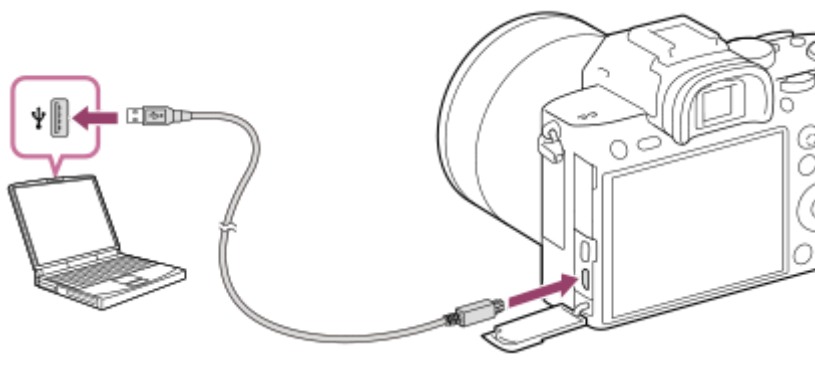

#### Poznámka

- Ak je výrobok pripojený k prenosnému počítaču, ktorý nie je pripojený k zdroju napájania, úroveň nabitia batérie prenosného počítača sa zníži. Nenechávajte výrobok pripojený k prenosnému počítaču na dlhšiu dobu.
- Nezapínajte/nevypínajte ani nereštartujte počítač a ani ho neaktivujte z kludového režimu, keď je medzi počítačom a fotoaparátom zriadené USB pripojenie. V opačnom prípade by mohlo dôjsť k poruche. Pred zapnutím/vypnutím alebo reštartovaním počítača, alebo jeho aktiváciou z kludového režimu odpojte fotoaparát od počítača.
- Správnu činnosť nie je možné zaručiť pri všetkých typoch počítačov.
- Nabíjanie nie je možné zaručiť v prípade počítača zhotoveného na zákazku, upraveného počítača alebo počítača pripojeného cez USB rozbočovač.
- Fotoaparát nemusí pracovať správne, keď sa súčasne používajú iné USB zariadenia.

#### Súvisiaca téma

- [Poznámky týkajúce sa akumulátora](#)
- [Poznámky týkajúce sa nabíjania akumulátora](#)



Digitálny fotoaparát s vymeniteľnými objektívmi  
ILCE-7M3 α7III

## Výdrž akumulátora a počet záberov, ktoré je možné nasnímať

		Výdrž akumulátora	Počet záberov
Snímanie (statické zábery)	Režim displeja	-	Približne 710
	Režim hľadáča	-	Približne 610
Skutočné snímanie (videozáznamy)	Režim displeja	Približne 125 min.	-
	Režim hľadáča	Približne 115 min.	-
Nepretržité snímanie (videozáznamy)	Režim displeja	Približne 210 min.	-
	Režim hľadáča	Približne 200 min.	-

### Poznámka

- Vyššie uvedené odhadované hodnoty pre výdrž akumulátora a počet záberov, ktoré je možné nasnímať, platia pri plne nabitom akumulátore. Výdrž akumulátora a počet záberov môžu klesnúť v závislosti od podmienok používania.
- Výdrž akumulátora a počet záberov, ktoré je možné zaznamenať, sú odhadované hodnoty vyplývajúce zo snímania s východiskovými nastaveniami za nasledujúcich podmienok:
  - Použitie akumulátora pri teplote okolia 25 °C.
  - Používanie pamäťovej karty Sony SDXC (U3) (predáva sa osobitne)
  - Používanie objektívu FE 28-70mm F3.5-5.6 OSS
- Hodnoty pre „Snímanie (statické zábery)“ vyplývajú zo štandardu CIPA, pričom platia pre snímanie za nasledujúcich podmienok: (CIPA: Camera & Imaging Products Association)
  - Jeden záber sa nasníma každých 30 sekúnd.
  - Napájanie sa zapína a vypína pri každom desiatom zábere.
- Počet minút snímania videozáznamu vyplýva zo štandardu CIPA, pričom platí pre snímanie za nasledujúcich podmienok:
  - Kvalita obrazu je nastavená na XAVC S HD 60p 50M /50p 50M.
  - Skutočné snímanie (videozáznamy): Výdrž akumulátora vyplývajúca z opakovaného snímania, používania zoomu, pohotovostného režimu snímania, zapínania/vypínania, atď.
  - Nepretržité snímanie (videozáznamy): Výdrž akumulátora vyplývajúca z nepretržitého snímania až po dosiahnutie limitu (29 minút) a potom pokračovanie v snímaní opätovným stlačením tlačidla MOVIE (Videozáznam). Ostatné funkcie, ako sú približovanie, sa nepoužívajú.

Digitálny fotoaparát s vymeniteľnými objektívmi  
ILCE-7M3 α7III

## Privádzanie napájania z elektrickej zásuvky

Použite dodaný sieťový adaptér na snímánie a prehliadanie záberov počas privádzania napájania z elektrickej zásuvky. Týmto sa ušetrí energia akumulátora fotoaparátu.

- 1 Vložte akumulátor do fotoaparátu.
- 2 Pripojte fotoaparát k elektrickej zásuvke pomocou USB kábla a AC adaptéra (je súčasťou dodávky).

### Poznámka

- Fotoaparát sa neaktivuje, ak je akumulátor úplne vybitý. Vložte dostatočne nabitý akumulátor do fotoaparátu.
- Ak používate fotoaparát počas privádzania napájania z elektrickej zásuvky, uistite sa, že sa ikona (  ), ktorá uvádza, že prebieha napájanie prostredníctvom USB, zobrazuje na monitore.
- Nevyberajte akumulátor počas privádzania napájania z elektrickej zásuvky. Ak vyberiete akumulátor, fotoaparát sa vypne.
- Nevyberajte akumulátor, pokiaľ svieti kontrolka prístupu. Mohlo by dôjsť k poškodeniu dát na pamäťovej karte.
- Pokiaľ je zapnuté napájanie, akumulátor sa nebude nabíjať, aj keď je fotoaparát pripojený k sieťovému adaptéru.
- Za určitých podmienok sa napájanie môže dodatočne privádzať z akumulátora, aj keď používate sieťový adaptér.
- Neodpájajte USB kábel počas privádzania napájania z elektrickej zásuvky. Pred odpojením USB kábla vypnite fotoaparát.
- V závislosti od teploty fotoaparátu a akumulátora sa môže čas nepretržitého snímánie skrátiť počas privádzania napájania z elektrickej zásuvky.
- Pri použití mobilnej nabíjačky ako zdroja napájania sa pred použitím uistite, že je úplne nabitá. Rovnako dávajte pozor na stav nabitia mobilnej nabíjačky počas používania.

Digitálny fotoaparát s vymeniteľnými objektívmi  
ILCE-7M3 α7III

## Poznámky týkajúce sa akumulátora

### Poznámky týkajúce sa akumulátora

- Používajte len akumulátory určené pre tento výrobok.
- Správny indikátor stavu batérie sa nemusí zobrazíť za určitých prevádzkových podmienok alebo podmienok prostredia.
- Akumulátor nevystavujte pôsobeniu vody. Akumulátor nie je odolný voči vode.
- Akumulátor nenechávajte na mimoriadne horúcich miestach, ako napríklad v aute alebo na priamom slnečnom svetle.

### Nabíjanie akumulátora

- Pred prvým použitím tohto výrobku nabite akumulátor (je súčasťou dodávky).
- Nabitý akumulátor sa postupne vybíja, aj keď sa nepoužíva. Nabite akumulátor pred každým použitím výrobku, aby ste neprišli o žiadnu príležitosť nasnímať zábery.
- Nenabíjajte akumulátory okrem akumulátorov určených pre tento výrobok. V opačnom prípade môže dôjsť k úniku elektrolytu, prehrievaniu, výbuchom, zasiahnutiam elektrickým prúdom, popáleninám alebo zraneniam.
- Ak kontrolka nabíjania bliká, keď akumulátor nie je úplne nabitý, vyberte akumulátor alebo odpojte USB kábel od fotoaparátu a potom ho znova vložte na nabíjanie.
- Odporúčame nabíjať akumulátor pri teplote okolia od 10 °C do 30 °C. Akumulátor sa nemusí účinne nabiť pri teplote mimo tohto rozsahu.
- Keď pripojíte tento výrobok a prenosný počítač, ktorý nie je pripojený k zdroju napájania, úroveň nabitia batérie prenosného počítača sa môže znížiť. Nenabíjajte tento výrobok pomocou prenosného počítača príliš dlho.
- Nezapínajte/nereštartujte počítač, neuvádzajte počítač z kludového do prevádzkového režimu, ani nevypínajte počítač, pokiaľ je tento výrobok pripojený k počítaču prostredníctvom USB kábla. V opačnom prípade môže dôjsť k poruche tohto výrobku. Odpojte tento výrobok a počítač pred vykonávaním vyššie uvedených činností.
- Nabíjanie sa nedá zaručiť, ak používate svojpomocne zhotovený alebo upravený počítač.
- Keď je nabíjanie dokončené, odpojte sieťový adaptér od elektrickej zásuvky alebo odpojte USB kábel od fotoaparátu. V opačnom prípade môže dôjsť k skráteniu výdrže akumulátora.

### Indikátor stavu akumulátora

- Indikátor stavu batérie sa zobrazí na displeji.



**A:** Vysoká úroveň nabitia akumulátora  
**B:** Akumulátor je vybitý

- Trvá to približne minútu, kým sa zobrazí správny indikátor stavu batérie.
- Správny indikátor stavu batérie sa nemusí zobrazíť za určitých prevádzkových podmienok alebo podmienok prostredia.
- Ak sa indikátor stavu akumulátora nezobrazí na displeji, stlačením tlačidla DISP (Nastavenie zobrazenia) ho zobrazíte.

### Čas nabíjania (úplné nabitie)

Čas nabíjania je približne 285 minút pomocou sieťového adaptéra (je súčasťou dodávky).

Vyššie uvedený nabíjací čas platí pri nabíjaní úplne vybitého akumulátora pri teplote 25 °C. Nabíjanie môže trvať dlhšie, a to v závislosti od podmienok používania a okolností.

## Účinné používanie akumulátora

- Výkon batérie klesá v prostredí s nízkou teplotou. To znamená, že prevádzkový čas akumulátora na miestach s nízkou teplotou je kratší. Aby sa zaistilo dlhšie používanie akumulátora, odporúčame vložiť akumulátor do vrečka blízko tela, aby sa zohrial, a potom ho vložiť do tohto výrobku bezprostredne pred začatím snímania. Ak máte vo vrečku akékoľvek kovové predmety, ako sú napríklad kľúče, dávajte pozor, aby nedošlo k skratu.
- Akumulátor sa rýchlo vybije, ak budete často používať blesk alebo funkciu nepretržitého snímania, často zapínať/vypínať fotoaparát alebo nastavíte veľmi vysoký jas monitora.
- Pred snímaním samotných záberov odporúčame pripraviť si náhradné akumulátory a zhotoviť skúšobné zábery.
- Ak je konektor akumulátora znečistený, je možné, že sa výrobok nebude dať zapnúť alebo sa akumulátor nenabije správne. V takomto prípade vyčistite batériu jemným poutieraním akéhokoľvek prachu mäkkou handričkou alebo vatovým tampónom.

## Spôsob skladovania akumulátora

Aby sa zachovala funkcia akumulátora, nabite akumulátor a potom ho úplne vybite vo fotoaparáte minimálne raz do roka pred jeho uskladnením. Akumulátor skladujte na chladnom, suchom mieste po jeho vybratí z fotoaparátu.

## Životnosť akumulátora

- Životnosť akumulátora je obmedzená. Ak budete opakovane alebo dlhodobo používať rovnakú batériu, jej kapacita postupne klesne. Ak dôjde k značnému skráteniu disponibilného času akumulátora, pravdepodobne nastal čas na jeho výmenu za nový akumulátor.
- Životnosť akumulátora sa mení podľa spôsobu jeho skladovania a podľa prevádzkových podmienok a prostredia, v ktorých sa každý akumulátor používa.

## Poznámky týkajúce sa nabíjania akumulátora

---

- Dodaný sieťový adaptér je určený pre tento výrobok. Nepripájajte ho k iným elektronickým zariadeniam. V opačnom prípade by mohlo dôjsť k poruche.
- Používajte originálny sieťový adaptér značky Sony.
- Ak počas nabíjania bliká kontrolka nabíjania výrobku, vyberte akumulátor, ktorý sa nabíja a potom pevne vložte rovnaký akumulátor späť do výrobku. Ak kontrolka nabíjania znova bliká, môže to znamenať, že akumulátor je chybný, alebo že je vložený iný ako určený typ akumulátora. Skontrolujte, či je daný akumulátor určeného typu. Ak je akumulátor určeného typu, vyberte akumulátor, nahradte ho novým alebo iným akumulátorom a skontrolujte, či sa novovložený akumulátor nabíja správne. Ak sa novovložený akumulátor nabíja správne, znamená to, že predtým vložený akumulátor môže byť chybný.
- Ak kontrolka nabíjania bliká, aj keď je sieťový adaptér pripojený k výrobku a k elektrickej zásuvke, znamená to, že sa nabíjanie dočasne prerušilo a prešlo do pohotovostného režimu. Nabíjanie sa preruší a automaticky prejde do pohotovostného režimu vtedy, keď sa teplota nachádza mimo odporúčanej prevádzkovej teploty. Keď sa teplota vráti do správneho rozsahu, nabíjanie sa obnoví a kontrolka nabíjania sa znova rozsvieti. Odporúčame nabíjať akumulátor pri teplote okolia od 10°C do 30°C.

Digitálny fotoaparát s vymeniteľnými objektívmi  
ILCE-7M3 α7III

## Vloženie/vybratie pamäťovej karty

Vysvetľuje spôsob vloženia pamäťovej karty (predáva sa osobitne) do výrobku.

### 1 Otvorte kryt pamäťovej karty.

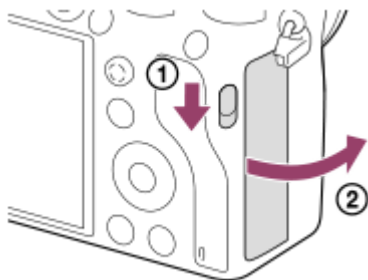

### 2 Vložte kartu SD do slotu 1.

- Pri použití dvoch pamäťových kariet vložte druhú pamäťovú kartu do slotu 2.

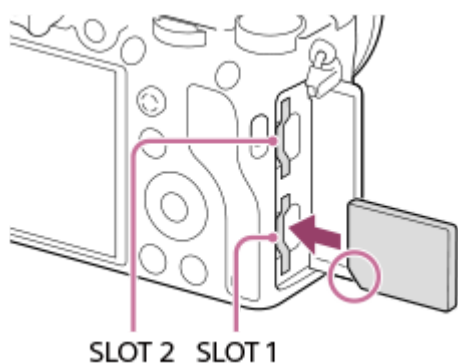

- S odrezaným rohom smerujúcim podľa obrázka vložte pamäťovú kartu tak, aby zacvakla na miesto. Vložte pamäťovú kartu správne. V opačnom prípade by mohlo dôjsť k poruche.



#### Typy pamäťových kariet, ktoré je možné vložiť do slotov na pamäťové karty

Slot 1 (spodný): Podporuje karty SD (kompatibilné s UHS-I a UHS-II)

Slot 2 (horný): Podporuje karty SD (kompatibilné s UHS-I) a médiá Memory Stick PRO Duo

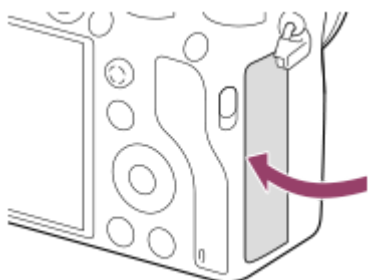
### 3 Zatvorte kryt.



- Pri prvom použití pamäťovej karty s fotoaparátom sa odporúča, aby ste kartu naformátovali vo fotoaparáte s cieľom dosiahnuť stabilnejšiu činnosť pamäťovej karty.
- Slot na pamäťovú kartu na zaznamenávanie môžete zmeniť voľbou MENU →  (Setup) → [Rec. Media Settings] → [Prioritize Rec. Media].
- Ak chcete zaznamenať rovnaký záber na dve pamäťové karty súčasne alebo roztriediť zaznamenané zábery do dvoch slotov na pamäťové karty podľa typu záberov (statický záber/videozáznam), zvolte MENU →  (Setup) → [Rec. Media Settings] → [Recording Mode].
- Použite slot 1, keď používate len jednu kartu SD.
- Použite slot 2, keď používate médium Memory Stick. V takomto prípade nastavte [Prioritize Rec. Media] na [Slot 2].
- Nevkladajte médium Memory Stick do slotu 1. Mohlo by to spôsobiť poruchu.

## Vyberanie pamäťovej karty

Otvorte kryt pamäťovej karty a uistite sa, že kontrolka prístupu **(A)** nesvieti a potom jedným jemným potlačením pamäťovej karty ju vyberte.

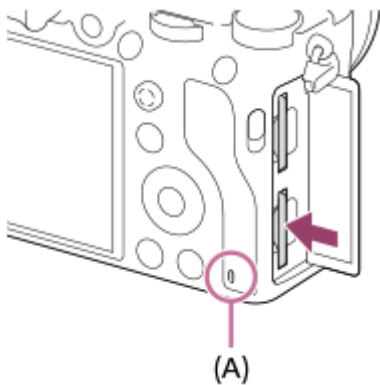

### Súvisiaca téma

- [Pamäťové karty, ktoré je možné používať](#)
- [Poznámky týkajúce sa pamäťovej karty](#)
- [Format](#)
- [Rec. Media Settings: Prioritize Rec. Media](#)
- [Voľba pamäťovej karty na prehrávanie \(Select PB Media\)](#)
- [Rec. Media Settings: Recording Mode](#)

Digitálny fotoaparát s vymeniteľnými objektívmi  
ILCE-7M3 α7III

## Pamäťové karty, ktoré je možné používať

Pri použití pamäťových kariet microSD alebo médií Memory Stick Micro s týmto fotoaparátom nezabudnite použiť vhodný adaptér.

### Pamäťové karty SD

Záznamový formát		Podporovaná pamäťová karta
Statický záber		Karta SD/SDHC/SDXC
AVCHD		Karta SD/SDHC/SDXC (triedy 4 alebo rýchlejšia, alebo U1 alebo rýchlejšia)
XAVC S	4K 60 Mb/s* HD 50 Mb/s alebo menej* HD 60 Mb/s	Karta SDHC/SDXC (triedy 10, alebo U1 alebo rýchlejšia)
	4K 100 Mb/s* HD 100 Mb/s	Karta SDHC/SDXC (U3)





\* Vrátane súčasného záznamu vysokokomprimovaných videozáznamov s nízkym rozlíšením

### Médiá Memory Stick

Záznamový formát		Podporovaná pamäťová karta
Statický záber		Memory Stick PRO Duo/ Memory Stick PRO-HG Duo
AVCHD		Memory Stick PRO Duo (Mark 2)/ Memory Stick PRO-HG Duo
XAVC S	4K 60 Mb/s* HD 50 Mb/s alebo menej* HD 60 Mb/s	Memory Stick PRO-HG Duo
	4K 100 Mb/s* HD 100 Mb/s	—

\* Vrátane súčasného záznamu vysokokomprimovaných videozáznamov s nízkym rozlíšením

#### Poznámka

- Použite slot 1, keď používate pamäťovú kartu UHS-II. Taktiež zvolte MENU →  (Setup) → [Rec. Media Settings] → [Prioritize Rec. Media] → [Slot 1].
- Médium Memory Stick PRO Duo sa nedá použiť v slot 1.
- Keď sa pamäťová karta SDHC dlhodobo používa na snímání videozáznamu vo formáte XAVC S, nasnímané videozáznamy sa rozdeľujú do súborov s veľkosťou 4 GB. S rozdelenými súborami je možné narábať ako so samostatnými súborami pri ich prenášaní do počítača pomocou softvéru PlayMemories Home.
- Pri zaznamenávaní videozáznamu na pamäťové karty v slot 1 aj slot 2 s nasledujúcimi nastaveniami fotoaparátu vložte dve pamäťové karty s rovnakým systémom súborov. Videozáznamy vo formáte XAVC S sa nedajú zaznamenávať súčasne pri použití kombinácie systému súborov exFAT a systému súborov FAT32.
  - [  File Format ] je nastavený na [XAVC S 4K] alebo [XAVC S HD].
  - [Recording Mode] v rámci [Rec. Media Settings] je nastavený na [Simult. (  )] alebo [Simult. (  /  )].

Pamäťová karta

Systém súborov



Pamäťová karta	System súborov
Pamäťová karta SDXC	exFAT
Memory Stick PRO Duo (Mark2), Memory Stick PRO-HG Duo, pamäťová karta SDHC	FAT32

- Pred pokusom o obnovu databázových súborov na pamäťovej karte úplne nabite akumulátor.

---

### Súvisiaca téma

- [Poznámky týkajúce sa pamäťovej karty](#)
- [Počet záberov, ktoré je možné nasnímať](#)
- [Dostupné záznamové časy](#)
- [Rec. Media Settings: Recording Mode](#)

## Poznámky týkajúce sa pamäťovej karty

- Ak dlhodobo opakovane snímate a vymazávate zábery, môže dôjsť k fragmentácii údajov v súbore na pamäťovej karte, pričom sa snímanie videozáznamu môže v priebehu snímania prerušiť. Ak k tomu dôjde, uložte svoje zábery do počítača alebo na iné pamäťové miesto a potom vykonajte [Format] pomocou tohto fotoaparátu.
- Nevyberajte akumulátor alebo pamäťovú kartu, neodpájajte USB kábel ani nevypínajte fotoaparát, kým svieti kontrolka prístupu. Môže to spôsobiť poškodenie údajov na pamäťovej karte.
- Kvôli ochrane si nezabudnite údaje zálohovať.
- Nie je zaručené, že budú všetky pamäťové karty fungovať správne.
- Zábery uložené na pamäťovej karte SDXC sa nedajú preniesť do počítačov ani AV zariadení, ani zobrazíť v počítačoch či AV zariadeniach, ktoré nie sú kompatibilné s exFAT, keď sú pripojené pomocou USB kábla. Uistite sa, že je zariadenie kompatibilné s exFAT pred jeho pripojením k tomuto fotoaparátu. Ak pripojíte tento fotoaparát k nekompatibilnému zariadeniu, môže sa zobrazíť výzva na formátovanie pamäťovej karty. Nikdy neformátujte kartu na základe tejto výzvy, keďže by došlo k vymazaniu všetkých údajov na karte. (exFAT je systém súborov používaný pri pamäťových kartách SDXC.)
- Nevystavujte pamäťovú kartu pôsobeniu vody.
- Dbajte na to, aby nedošlo k nárazu, ohnaniu ani pádu pamäťovej karty.
- Nepoužívajte ani neskladujte pamäťovú kartu za nasledujúcich podmienok:
  - Miesta s vysokou teplotou, ako napríklad v aute zaparkovanom na slnku
  - Miesta vystavené pôsobeniu priameho slnečného žiarenia
  - Vlhké miesta alebo miesta s prítomnosťou korozívnych látok
- Používanie pamäťovej karty v blízkosti oblastí so silnou magnetizáciou alebo na miestach vystavených statickej elektrine alebo elektrickému šumu môže poškodiť údaje na pamäťovej karte.
- Nedotýkajte sa konektora pamäťovej karty rukou ani kovovým predmetom.
- Nenechávajte pamäťovú kartu v dosahu malých detí. Mohli by ju náhodne prehltnúť.
- Nerozoberajte ani neupravujte pamäťovú kartu.
- Pamäťová karta môže byť bezprostredne po dlhodobom používaní horúca. Dávajte pozor pri manipulácii s pamäťovou kartou.
- Činnosť pamäťovej karty naformátovanej v počítači nie je v tomto výrobku zaručená. Pamäťovú kartu naformátujte prostredníctvom tohto výrobku.
- Rýchlosť načítania/zápisu údajov sa líši v závislosti od kombinácie používanej pamäťovej karty a používaného zariadenia.
- Nevyvíjajte nadmerný tlak pri písaní na miesto určené na poznámku na pamäťovej karte.
- Nelepte nálepku na samotnú pamäťovú kartu ani na adaptér pamäťovej karty.
- Ak je prepínač ochrany proti zápisu alebo vymazaniu na pamäťovej karte nastavený do polohy uzamknutia LOCK, nie je možné zaznamenať ani vymazať zábery. V takomto prípade nastavte tento prepínač do polohy záznamu.
- Ak chcete používať médium Memory Stick Micro alebo pamäťovú kartu microSD s týmto výrobkom:
  - Nezabudnite vložiť danú pamäťovú kartu do určeného adaptéra. Ak vložíte pamäťovú kartu do tohto výrobku bez adaptéra pamäťovej karty, je možné že sa nebude dať z tohto výrobku vybrať.
  - Pri vkladaní pamäťovej karty do adaptéra pamäťovej karty dbajte na to, aby bola pamäťová karta vložená so správnou orientáciou a potom ju vložte až na doraz. Ak sa karta nevloží správne, môže to spôsobiť poruchu.
- Informácie o médiu Memory Stick PRO Duo a médiu Memory Stick PRO-HG Duo:
  - Toto médium Memory Stick je vybavené funkciou MagicGate. MagicGate je technológia na ochranu autorských práv, ktorá využíva šifrovanie. Zaznamenávanie/prehrávanie dát, ktoré vyžaduje funkcie MagicGate, sa nedá vykonávať prostredníctvom tohto výrobku.
  - Vysokorýchlostný prenos dát, ktorý využíva paralelné rozhranie, je podporovaný.



Digitálny fotoaparát s vymeniteľnými objektívmi  
ILCE-7M3 α7III

## Prípojenie/odpojenie objektívu

Pred pripojením alebo odpojením objektívu vypnite fotoaparát.

- 1 Odstráňte kryt bajonetu (A) z fotoaparátu a zadný kryt objektívu (B) zo zadnej časti objektívu.

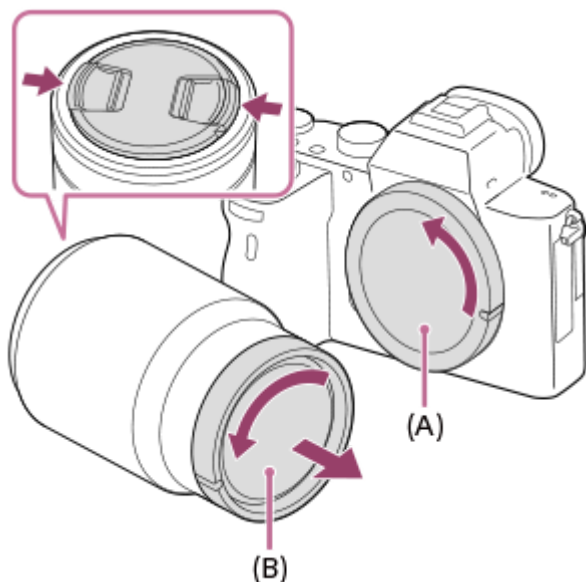

- Po dokončení snímania sa odporúča pripevniť predný kryt na objektív.

- 2 Nasadíte objektív zarovnaním dvoch bielych značiek (montážnych značiek) na objektíve a fotoaparáte.

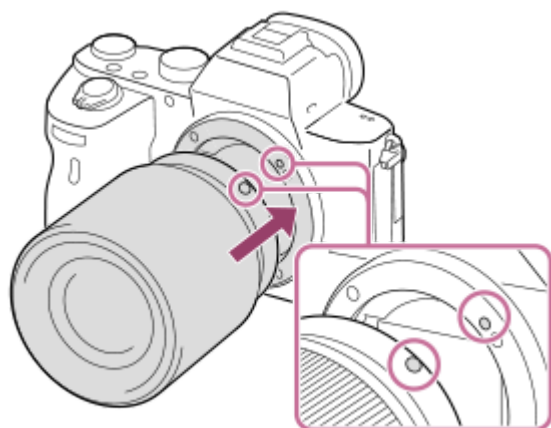

- Držte fotoaparát s bajonetom smerujúcim nadol, aby sa zabránilo vniknutiu prachu a malých úlomkov do fotoaparátu.

- 3 Počas mierneho potláčania objektívu smerom k fotoaparátu pomaly otáčajte objektív v smere šípky dovedy, kým nezacvakne do zaistenej polohy.

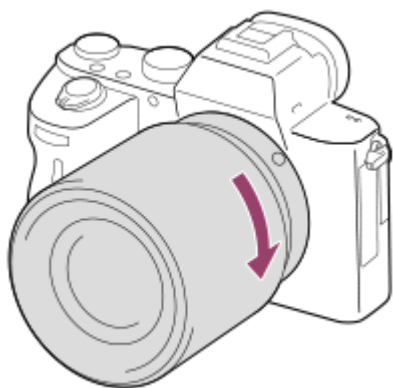

- Objektív pri pripájaní držte priamo.

## Odpojenie objektívu

Podržte stlačené tlačidlo uvoľnenia objektívu **(A)** a otáčajte objektív v smere šípky doľava, kým sa nezastaví. Po odpojení objektívu nasadte kryt bajonetu na fotoaparát a kryty objektívu na prednú a zadnú časť objektívu, aby sa zabránilo vniknutiu prachu a malých úlomkov do fotoaparátu a objektívu.

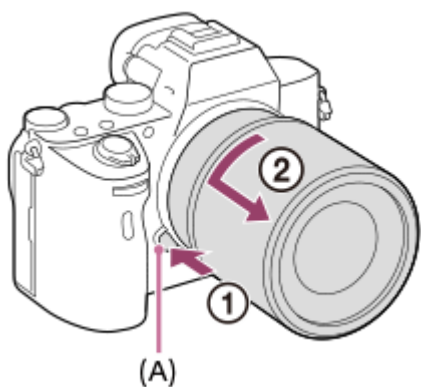

### Poznámka

- Pri pripájaní/odpájaní objektívu pracujte rýchlo v bezprašnom prostredí.
- Pri pripájaní objektívu nestlačte tlačidlo uvoľnenia objektívu.
- Pri pripájaní objektívu nepoužívajte silu.
- Na použitie objektívu A-mount (predáva sa osobitne) sa vyžaduje montážny adaptér (predáva sa osobitne). Pri používaní montážneho adaptéra vychádzajte z návodu na používanie dodaného s montážnym adaptérom.
- Ak chcete snímať zábery s pokrytím celého obrazového poľa, použite objektív kompatibilný s veľkosťou obrazového snímača, ktorá pokrýva celé obrazové pole.
- Keď použijete objektív s otvorom na pripevnenie statívu, pripevnite statív k tomuto otvoru, aby sa zaistilo vyváženie hmotnosti objektívu.
- Pri prenášaní fotoaparátu s pripojeným objektívom pevne držte fotoaparát aj objektív.
- Nedržte časť objektívu, ktorá je vysunutá kvôli nastaveniu priblíženia alebo zaostrenia.

## Súvisiaca téma

- [Pripojenie slnečnej clony objektívu](#)

Digitálny fotoaparát s vymeniteľnými objektívmi  
ILCE-7M3 α7III

## Prípojenie slnečnej clony objektívu

Odporúčame použiť slnečnú clonu objektívu, aby sa zabránilo vplyvu svetla mimo obrazového poľa snímania na záber.

- 1 Priložte montážnu časť slnečnej clony objektívu k hlave objektívu a otáčajte slnečnú clonu objektívu v smere hodinových ručičiek dovtedy, kým nezacvakne.

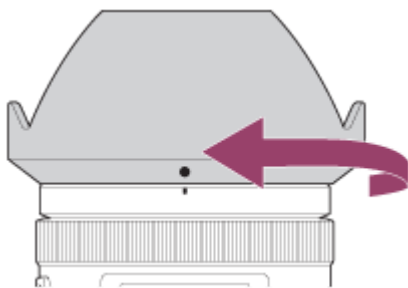

### Poznámka

- Pripojte slnečnú clonu objektívu správne. V opačnom prípade nemusí mať slnečná clona objektívu žiadny účinok, alebo sa môže čiastočne odrážať na zábere.
- Keď je slnečná clona objektívu pripojená správne, značka upevnenia slnečnej clony objektívu (červená ryska) bude zodpovedať červenej značke upevnenia na slnečnej clone. (Na niektorých objektívoch sa nemusí nachádzať žiadna značka upevnenia slnečnej clony objektívu.)
- Odstráňte slnečnú clonu objektívu pri použití blesku, keďže slnečná clona objektívu zakrýva svetlo blesku a môže sa na zábere zobrazíť ako tieň.
- Ak chcete uložiť slnečnú clonu objektívu po snímaní, pripevnite ju k objektívu opačne.

### Súvisiaca téma

- [Prípojenie/odpojenie objektívu](#)

Digitálny fotoaparát s vymeniteľnými objektívmi  
ILCE-7M3 α7III

## Montážny adaptér

Pomocou montážneho adaptéra (predáva sa osobitne) môžete pripojiť objektív A-mount (predáva sa osobitne) k tomuto výrobku.

Podrobnosti nájdete v návode na obsluhu dodanom spolu s montážnym adaptérom.

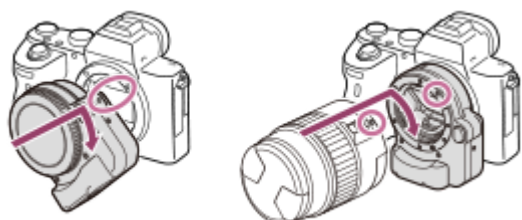

### Poznámka

- Keď sa zvolí iné nastavenie ako [Continuous Shooting: Lo] pre [Cont. Shooting], počas prvého záberu sa zaostrenie uzamkne, aj keď sa [Focus Mode] nastaví na [Continuous AF].
- Pri určitých objektívoch sa montážny adaptér ani automatické zaostrovanie nemusia dať použiť. Poradte sa so svojim predajcom výrobkov značky Sony alebo miestnym autorizovaným servisným strediskom spoločnosti Sony ohľadom kompatibilných objektívov.
- Montážny adaptér LA-EA2 alebo LA-EA4 (predáva sa osobitne) a vertikálna rukoväť (predáva sa osobitne) nie sú skonštruované na súčasné pripojenie. Ak ich pripojíte súčasne, priestor medzi montážnym adaptérom a vertikálnou rukoväťou sa zúži, čo sťaží držanie fotoaparátu.
- Pri použití objektívu A-mount sa prísvetlenie nedá použiť.
- Počas snímania videozáznamu sa môže zaznamenať prevádzkový zvuk objektívu a výrobku. Zvuk môžete vypnúť voľbou MENU →  2 (Camera Settings2) → [Audio Recording] → [Off].
- Výrobku to môže trvať dlhý čas, kým zaostrí, alebo môže mať problém so zaostrením, a to v závislosti od použitého objektívu alebo snímaného objektu.

### Súvisiaca téma

- [Montážny adaptér LA-EA1/LA-EA3](#)
- [Montážny adaptér LA-EA2/LA-EA4](#)

Digitálny fotoaparát s vymeniteľnými objektívmi  
ILCE-7M3 α7III

## Montážny adaptér LA-EA1/LA-EA3

Pri použití montážneho adaptéra LA-EA1 (predáva sa osobitne) alebo montážneho adaptéra LA-EA3 (predáva sa osobitne) sú dostupné nasledujúce funkcie.

### Snímanie s pokrytím celého obrazového poľa:

LA-EA1: Nie je dostupné

LA-EA3: Dostupné len s objektívmi kompatibilnými so snímaním s pokrytím celého obrazového poľa

### Autofocus:

Dostupné len s objektívom SAM/SSM

### Systém automatického zaostrovania:

Phase Detection AF/Contrast AF

### Voľba AF/MF:

Môže sa zmeniť pomocou prevádzkového prepínača na objektíve.

### Focus Mode:

Single-shot AF/Continuous AF\*

\* Toto nastavenie bude nedostupné, keď sa [ AF System] nastaví na [Contrast AF].

- Ak sa používa montážny adaptér a fotoaparát je prepnutý do režimu videozáznamu, automatické zaostrovanie bude fungovať len vtedy, ak sa stlačí tlačidlo spúšte do polovice, alebo je aktívna funkcia [AF On].
- Pri použití montážneho adaptéra v režime videozáznamu nastavte clonu manuálne.

### Dostupná oblasť zaostrovania:

Keď je [ AF System] nastavený na [Phase Detection AF]:

[Wide]/[Center]/[Flexible Spot]

- Všetky typy oblastí zaostrovania sú dostupné, keď je verzia systémového softvéru (firmvéru) fotoaparátu 2.00 alebo novšia.

Keď je [ AF System] nastavený na [Contrast AF]:

[Wide]/[Zone]/[Center]/[Flexible Spot]/[Expand Flexible Spot]

### SteadyShot:

V tele

## Súvisiaca téma

- [Focus Area](#)



Digitálny fotoaparát s vymeniteľnými objektívmi  
ILCE-7M3 α7III

## Montážny adaptér LA-EA2/LA-EA4

Pri použití montážneho adaptéra LA-EA2 (predáva sa osobitne) alebo montážneho adaptéra LA-EA4 (predáva sa osobitne) sú dostupné nasledujúce funkcie.

### Snímanie s pokrytím celého obrazového poľa:

LA-EA2: Nie je dostupné

LA-EA4: Dostupné len s objektívmi kompatibilnými so snímaním s pokrytím celého obrazového poľa

### Autofocus:

Dostupná

### Systém automatického zaostrovania:

Automatické zaostrovanie s fázovou detekciou, ktoré ovláda určený snímač automatického zaostrovania vnútri montážneho adaptéra

### Voľba AF/MF:

Objektívy, ktoré nepodporujú DMF (s prepínačom režimu zaostrovania): Dá sa zmeniť pomocou prepínača režimu zaostrovania na objektíve.

Objektívy, ktoré podporujú DMF (s prepínačom režimu zaostrovania): Dá sa zmeniť pomocou prepínača režimu zaostrovania na objektíve. Keď sa prepínač režimu zaostrovania na objektíve nastaví na automatické zaostrovanie AF, budete môcť zmeniť spôsob zaostrovania pomocou ovládania fotoaparátu.

Iné objektívy (bez prepínača režimu zaostrovania): Dá sa zmeniť pomocou ovládania fotoaparátu.

### Focus Mode:

LA-EA2: Single-shot AF/Continuous AF/DMF\*

LA-EA4: Single-shot AF/Continuous AF/Automatic AF/DMF\*

\* Dostupné len pri použití objektívov, ktoré podporujú funkciu Direct Manual Focus (Priame manuálne zaostrovanie).

- Aj keď je [Priority Set in AF-S] nastavené na [Balanced Emphasis], dočasne sa prepne na [AF].
- Aj keď je [Priority Set in AF-C] nastavené na [Balanced Emphasis], dočasne sa prepne na [Release].

### Dostupná oblasť zaostrovania:

Wide/Center/Flexible Spot/Lock-on AF

### SteadyShot:

V tele

Digitálny fotoaparát s vymeniteľnými objektívmi  
ILCE-7M3 α7III



## Vertikálny grip

Môžete pripojiť vertikálny grip (predáva sa osobitne) k tomuto výrobku a snímať zábery s vertikálnou orientáciou. Pri pripájaní vertikálneho gripu najprv odstráňte kryt batérie. Podrobnosti nájdete v návode na používanie vertikálneho gripu.

### Spôsob odstránenia krytu batérie

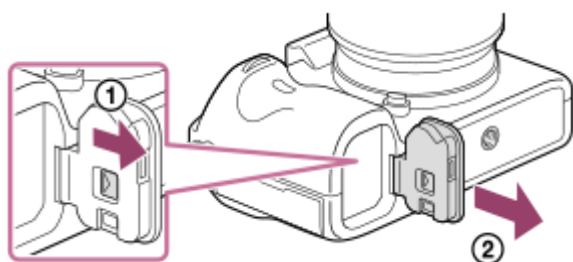
Posuňte poistný prvok krytu akumulátora tohto výrobku v smere šípky. Kolík krytu akumulátora bude umiestnený vnútri krytu akumulátora.



- Odstránený kryt batérie môžete pripievať k vertikálnemu gripu, aby sa nestratil.
- Keď je vertikálny grip pripojený k tomuto výrobku, stav batérie sa bude zobrazovať ako **1**  **2** .

### Spôsob pripevnenia krytu batérie

Posuňte poistný prvok krytu akumulátora a zarovnajte záves krytu akumulátora s otvorom hriadeľa krytu akumulátora na pripojenie krytu akumulátora.

#### Rada

- Akumulátor vnútri vertikálnej rukoväti sa dá nabíjať počas pripojenia vertikálnej rukoväti k fotoaparátu. Vypnite fotoaparát a pripojte fotoaparát k AC adaptéru (je súčasťou dodávky) pomocou USB kábla a potom pripojte AC adaptér k elektrickej zásuvke.

#### Poznámka

- Montážny adaptér LA-EA2/LA-EA4 (predáva sa osobitne) a vertikálna rukoväť nie sú skonštruované na súčasné pripojenie. Ak ich pripojíte súčasne, priestor medzi montážnym adaptérom a vertikálnou rukoväťou sa zúži, čo sťažuje držanie fotoaparátu.

Digitálny fotoaparát s vymeniteľnými objektívmi  
ILCE-7M3 α7III

## Nastavenie jazyka, dátumu a času

Prostredie nastavenia jazyka, dátumu a času sa zobrazí automaticky, keď sa tento výrobok zapne po prvýkrát, uvedie do východiskových nastavení, alebo keď dôjde k vybitiu vnútornej nabíjateľnej záložnej batérie.

- 1 Zapnite fotoaparát.**

Zobrazí sa prostredie na nastavenie jazyka a potom prostredie na nastavenie dátumu a času.
- 2 Zvoľte svoj jazyk a potom stlačte stred ovládacieho kolieska.**
- 3 Skontrolujte, či je [Enter] zvolené na displeji a potom stlačte stred.**
- 4 Zvoľte svoju požadovanú zemepisnú polohu a potom stlačte stred.**
- 5 Zvoľte položku nastavenia pomocou hornej/spodnej strany ovládacieho kolieska alebo otočením ovládacieho kolieska a potom stlačte stred.**
- 6 Nastavte [Daylight Savings], [Date/Time] a [Date Format] pomocou hornej/spodnej/ľavej/pravej strany a potom stlačte stred.**
  - Polnoc je označená ako 12:00 AM a poludnie ako 12:00 PM, keď nastavujete [Date/Time].
  - Hodnoty zmeňte pomocou hornej/spodnej časti, keď nastavujete [Date/Time].
- 7 Zopakovaním krokov 5 a 6 nastavte ostatné položky, potom zvoľte [Enter] a stlačte stred.**

## Informácie o uchovaní dátumu a času

Tento fotoaparát má vnútornú nabíjateľnú batériu na uchovanie dátumu a času a ostatných nastavení, bez ohľadu na to, či je napájanie zapnuté alebo vypnuté, alebo či je akumulátor nabitý alebo vybitý.

Ak chcete nabiť vnútornú nabíjateľnú záložnú batériu, vložte nabitý akumulátor do fotoaparátu a nechajte výrobok na 24 hodín alebo dlhšie vo vypnutom stave.

Ak sa hodiny resetujú po každom nabití akumulátora, je možné, že je vnútorná nabíjateľná záložná batéria opotrebovaná. Obráťte sa na svoje servisné stredisko.

### Rada

- Ak chcete znova nastaviť dátum a čas alebo zemepisnú polohu po dokončení nastavenia dátumu a času, zvoľte MENU →  (Setup) → [Date/Time Setup] alebo [Area Setting].

### Poznámka

- Ak sa prostredie nastavenia dátumu a času zruší pred dokončením postupu, toto prostredie nastavenia dátumu a času sa zobrazí po každom zapnutí fotoaparátu.
- Tento fotoaparát nemá funkciu vkladania dátumu na zábery. Môžete vložiť dátum na zábery a potom zábery uložiť a vytlačiť pomocou softvéru PlayMemories Home (len pre systém Windows).

## Súvisiaca téma



- [Date/Time Setup](#)
- [Area Setting](#)
- [Používanie ovládacieho kolieska](#)

4-732-948-85(1) Copyright 2018 Sony Corporation

Digitálny fotoaparát s vymeniteľnými objektívmi  
ILCE-7M3 α7III

## In-Camera Guide

[In-Camera Guide] zobrazuje popis položiek MENU, položky a nastavenia Fn (Funkcia).

Funkciu [In-Camera Guide] vopred priradíte požadovanému tlačidlu pomocou [  Custom Key] alebo [  Custom Key].

**1** MENU →  2 (Camera Settings2) → [  Custom Key] alebo [  Custom Key] → požadované tlačidlo, potom priradíte funkciu [In-Camera Guide] danému tlačidlu.

- Funkcia [In-Camera Guide] sa určitým tlačidlám nedá priradiť.

**2** Zvoľte MENU alebo položku Fn, ktorých popis si chcete pozrieť, potom stlačte tlačidlo, ktorému je priradená funkcia [In-Camera Guide].

Zobrazí sa popis danej položky.

### Súvisiaca téma

- [Custom Key \(statický záber/videozáznam/prehrávanie\)](#)

Digitálny fotoaparát s vymeniteľnými objektívmi  
ILCE-7M3 α7III

## Snímanie statických záberov

- 1 Zvoľte požadovaný režim snímania otočením otočného prepínača režimov.

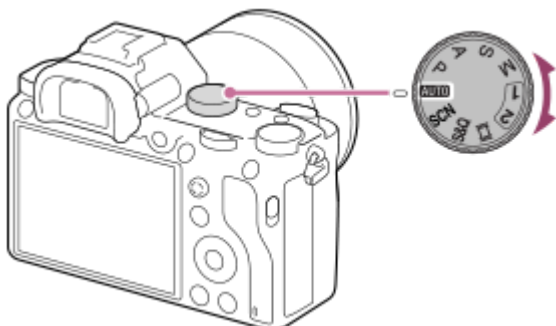

- 2 Nastavte uhol displeja a držte fotoaparát. Alebo pozerajte do hľadáča a držte fotoaparát.

- 3 Keď je pripojený objektív so zoomom, zábery zväčšíte otočením krúžku zoomu.

- 4 Zaostríte stlačením tlačidla spúšte do polovice.

Keď je záber zaostrovaný, ozve sa zvuková signalizácia a rozsvieti sa indikátor (ako je ●).

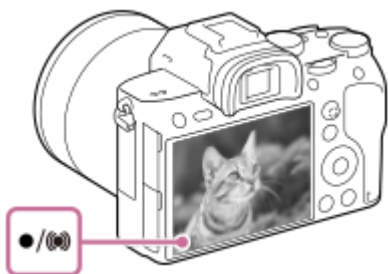

- 5 Tlačidlo spúšte stlačte úplne nadol.

### Snímanie záberov s uzamknutým zaostrením na požadovaný objekt (funkcia Focus-lock)

Snímanie záberov s uzamknutým zaostrením na požadovaný objekt v režime automatického zaostrovania.

1. MENU → 1 (Camera Settings1) → [Focus Mode] → [Single-shot AF] alebo [Automatic AF].
2. Umiestnite snímaný objekt do oblasti automatického zaostrovania a stlačte tlačidlo spúšte do polovice.



Zaostrenie sa uzamkne.

- Ak je ťažké zaostriť na požadovaný objekt, nastavte [Focus Area] na [Center] alebo [Flexible Spot].

3. Podržte stlačené tlačidlo spúšte do polovice a umiestnite snímaný objekt späť do pôvodnej polohy s cieľom vytvoriť novú kompozíciu záberu.



4. Stlačením tlačidla spúšte úplne nadol zhotovte záber.

#### Rada

- Keď výrobok nedokáže zaostriť automaticky, indikátor zaostrenia bude blikať a zvuková signalizácia sa neozve. Buď zmeňte kompozíciu záberu, alebo zmeňte nastavenie zaostrenia. V režime [Continuous AF] sa rozsvieti , pričom sa zvuková signalizácia toho, že sa dosiahlo zaostrenie, neozve.
- Po snímaní sa zobrazí ikona, ktorá bude znamenať, že sa zapisujú údaje. Nevyberajte pamäťovú kartu, pokiaľ sa zobrazuje táto ikona.

#### Poznámka

- Keď sa snímaný objekt pohybuje, nie je možné uzamknúť zaostrenie, aj keď sa [Focus Mode] nastavilo na [Automatic AF].

---

#### Súvisiaca téma

- [Zoznam funkcií otočného prepínača režimov](#)
- [Zoom Clear Image/Digitálny zoom \(Zoom\)](#)
- [Prehliadanie statických záberov](#)
- [Auto Review](#)
- [Focus Mode](#)
- [Focus Area](#)

Digitálny fotoaparát s vymeniteľnými objektívmi  
ILCE-7M3 α7III

## Focus Mode

Zvolí sa spôsob zaostrovania vhodný na pohyb snímaného objektu.

1 MENU →  1 (Camera Settings1) → [Focus Mode] → požadované nastavenie.

### Podrobnosti položky ponuky

#### **AF-S** (Single-shot AF):

Výrobok uzamkne zaostrenie po dokončení zaostrovania. Použite to v prípade, že je snímaný objekt nehybný.

#### **AF-A** (Automatic AF):

[Single-shot AF] a [Continuous AF] sa prepnú podľa pohybu objektu. Po stlačení tlačidla spúšte do polovice výrobok uzamkne zaostrenie, keď určí, že je snímaný objekt nehybný, alebo bude pokračovať v zaostrovaní, keď sa daný objekt pohybuje. Počas nepretržitého snímania bude výrobok automaticky snímať s automatickým zaostrovaním pri nepretržitom snímaní od druhého záberu.

#### **AF-C** (Continuous AF):

Výrobok nepretržite zaostruje, pokiaľ je stlačené tlačidlo spúšte do polovice. Túto možnosť použijete vtedy, keď je snímaný objekt v pohybe. V režime [Continuous AF] sa neozve žiadna zvuková signalizácia, keď fotoaparát zaostří.

#### **DMF** (DMF):

Môžete vykonať jemné nastavenia manuálne po vykonaní automatického zaostrenia, čo umožní rýchlejšie zaostrenie na objekt ako pri použití manuálneho zaostrovania od začiatku. Je to praktické v situáciách, ako je snímanie v režime makro.

#### **MF** (Manual Focus):

Zaostrenie sa nastaví manuálne. Ak nie je možné zaostriť na požadovaný objekt pomocou automatického zaostrovania, použijete manuálne zaostrovanie.

### Indikátor zaostrenia

● (svieti):

Objekt je zaostrený a zaostrenie je uzamknuté.

● (bliká):

Objekt nie je zaostrený.

⦿ (svieti):

Objekt je zaostrený. Zaostrenie sa bude nepretržite nastavovať podľa pohybov daného objektu.

⦿ (svieti):

Zaostrovanie prebieha.

### Objekty, na ktoré je ťažké zaostriť pomocou automatického zaostrovania

- Tmavé a vzdialené objekty
- Objekty s nedostatočným kontrastom
- Objekty za sklom
- Rýchlo sa pohybujúce objekty
- Odrážané svetlo alebo lesklé povrchy
- Blikajúce svetlo
- Objekty v protisvetle
- Nepretržite sa opakujúce vzory, ako sú fasády budov.
- Objekty v oblasti zaostrovania s rôznymi ohniskovými vzdialenosťami.

#### Rada

- V režime [Continuous AF] je možné uzamknúť zaostrenie podržaním stlačeného tlačidla, ktorému bola priradená funkcia [Focus Hold].



- Keď nastavíte zaostrenie na nekonečno v režime manuálneho zaostrovania alebo v režime priameho manuálneho zaostrovania, uistite sa, že zaostrenie je na dostatočne vzdialený objekt na základe kontroly monitora alebo hľadáča.

### Poznámka

- [Automatic AF] je dostupné len pri použití objektívu, ktorý podporuje automatické zaostrovanie s fázovou detekciou.
- Keď sa nastaví [Continuous AF] alebo [Automatic AF], uhol zobrazenia sa môže počas zaostrovania postupne meniť. Nemá to vplyv na skutočne nasnímané zábery.
- Len [Continuous AF] a [Manual Focus] sú dostupné pri snímaní videozáznamov alebo pri nastavení otočného prepínača režimov na **S&Q**.

---

### Súvisiaca téma

- [Priame manuálne zaostrovanie \(DMF\)](#)
- [Manual Focus](#)
- [MF Assist \(statický záber\)](#)
- [Automatické zaostrovanie s fázovou detekciou](#)

Digitálny fotoaparát s vymeniteľnými objektívmi  
ILCE-7M3 α7III

## Focus Area

Zvolí sa oblasť zaostrovania. Túto funkciu použijete vtedy, keď je ťažké zaostriť správne v režime automatického zaostrovania.

1 MENU →  (Camera Settings1) → [Focus Area] → požadované nastavenie.

### Podrobnosti položky ponuky

#### Wide :

Automaticky zaostrí na objekt s pokrytím celého rozsahu displeja. Keď stlačíte tlačidlo spúšte do polovice v režime snímania statických záberov, okolo zaostrenej oblasti sa zobrazí zelený rámček.

#### Zone :

Zvoľte zónu na monitore, na ktorú je potrebné zaostriť, a výrobok automaticky zvolí oblasť zaostrovania.

#### Center :

Výrobok automaticky zaostrí na objekt v strede záberu. Použijete spolu s funkciou uzamknutia zaostrenia na vytvorenie požadovanej kompozície záberu.

#### Flexible Spot :

Umožňuje posunúť zaostrovací rámček do požadovaného bodu na displeji a zaostriť na mimoriadne malý objekt v úzkej oblasti.

#### Expand Flexible Spot :

Ak výrobok nedokáže zaostriť na jeden zvolený bod, použije zaostrovacie body okolo flexibilného bodu ako oblasti s druhotnou prioritou na dosiahnutie zaostrenia.

#### Lock-on AF :

Po podržaní tlačidla spúšte stlačeného do polovice bude výrobok sledovať daný objekt v rámci zvolenej oblasti automatického zaostrovania. Toto nastavenie bude dostupné len vtedy, keď sa [Focus Mode] nastaví na [Continuous AF]. Namierte kurzor na [Lock-on AF] v prostredí nastavenia [Focus Area] a potom zvolte požadovanú oblasť na spustenie sledovania pomocou ľavej/pravej strany ovládacieho kolieska. Oblasť spustenia sledovania môžete posunúť do požadovaného bodu aj určením danej oblasti ako zóny, flexibilného bodu alebo rozšírite flexibilný bod.

### Príklady zobrazenia rámčeka zaostrovania

Zaostrovací rámček sa bude líšiť nasledovne.

#### Pri zaostrovaní na väčšiu oblasť

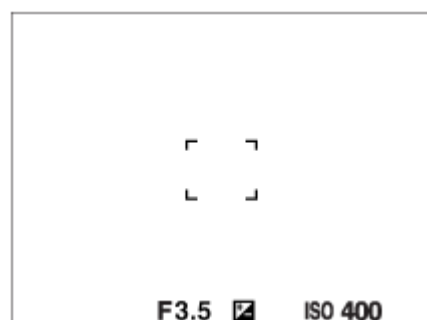

#### Pri zaostrovaní na menšiu oblasť

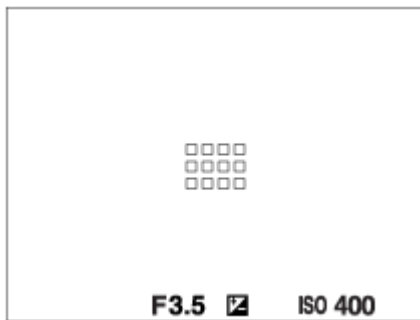

- Keď sa [Focus Area] nastaví na [Wide] alebo [Zone], zaostrovací rámček sa môže prepínať medzi možnosťou „Pri zaostrovaní na väčšiu oblasť“ a možnosťou „Pri zaostrovaní na menšiu oblasť“ v závislosti od objektu alebo situácie.
- Keď pripojíte objektív A-mount s montážnym adaptérom (LA-EA1 alebo LA-EA3) (predáva sa osobitne) a [AF System] je nastavené na [Phase Detection AF], môže sa zobrazit' zaostrovací rámček pre možnosť „Keď sa zaostruje na menšiu oblasť“.

### Keď sa zaostrenie dosiahne automaticky na základe celého rozsahu monitora

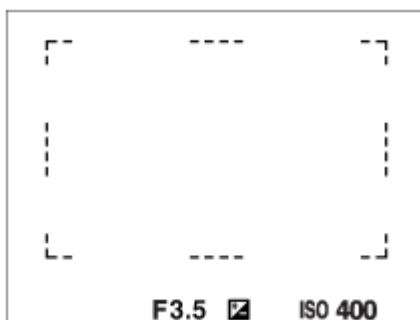

- Keď používate inú funkciu zoomu, ako je optický zoom, nastavenie [Focus Area] sa deaktivuje a rámček zaostrovania sa zobrazí bodkovanou čiarou. Automatické zaostrovanie bude pracovať s prioritou na stredovú oblasť a jej okolie.

### Spôsob posuvu oblasti zaostrovania

- Oblasť zaostrovania je možné posunúť v [Flexible Spot], [Expand Flexible Spot] alebo [Zone] pomocou multifunkčného voliča. Ak vopred priradíte [Focus Standard] stredú multifunkčného voliča, budete môcť posunúť rámček zaostrovania späť do stredú monitora stlačením stredú multifunkčného voliča.
- Zaostrovací rámček je možné rýchlo posunúť jeho dotykem a posunutím na monitore. Vopred nastavte [Touch Operation] na [On].

#### Rada

- Pri východiskových nastaveniach je [Focus Area] priradené tlačidlu C2.

#### Poznámka

- [Focus Area] sa uzamkne na [Wide] v nasledujúcich situáciách:
  - [Intelligent Auto]
  - [Scene Selection]
- Oblasť zaostrovania sa nemusí rozsvietiť počas nepretržitého snímania a ani vtedy, keď sa tlačidlo spúšte naraz stlačí úplne nadol.
- Keď sa otočný prepínač režimov nastaví na  (Movie) alebo **S&Q** alebo počas snímania videozáznamu, [Lock-on AF] sa nebude dať zvoliť ako [Focus Area].
- Keď sa [Subject Detection] v rámci [Face/Eye AF Set.] nastaví na [Animal], [Lock-on AF] sa nebude dať zvoliť ako [Focus Area].

---

---

## Súvisiaca téma

- Touch Operation
- Prispôsobenie nastavení oblasti zaostrovania orientácii fotoaparátu (horizontálna/vertikálna) (Sw. V/H AF Area)
- Registrácia aktuálnej oblasti zaostrovania (AF Area Regist.) (statický záber)



4-732-948-85(1) Copyright 2018 Sony Corporation

Digitálny fotoaparát s vymeniteľnými objektívmi  
ILCE-7M3 α7III

## Automatické zaostrovanie s fázovou detekciou

Keď sa v rámci oblasti automatického zaostrovania nachádzajú body automatického zaostrovania s fázovou detekciou, výrobok použije kombinované automatické zaostrovanie automatického zaostrovania s fázovou detekciou a automatického zaostrovania na základe merania kontrastu.

### Poznámka

- Automatické zaostrovanie s fázovou detekciou je dostupné len po pripojení vhodného objektívu. Ak použijete objektív, ktorý nepodporuje automatické zaostrovanie s fázovou detekciou, nebude možné použiť [Automatic AF], [ AF Track Sens], [ AF Track Sens] ani [ AF drive speed]. Rovnako platí, že aj keď použijete predtým zakúpený vhodný objektív, automatické zaostrovanie s fázovou detekciou nemusí fungovať, pokiaľ neaktualizujete objektív. Podrobnosti o kompatibilných objektívoch nájdete na webovej stránke spoločnosti Sony vo vašej oblasti, alebo sa obráťte na svojho predajcu výrobkov značky Sony alebo miestne autorizované servisné stredisko spoločnosti Sony.





### Súvisiaca téma

- [AF System \(statický záber\)](#)

Digitálny fotoaparát s vymeniteľnými objektívmi  
ILCE-7M3 α7III

## Focus Standard

Ak priradíte [Focus Standard] požadovanému používateľskému tlačidlu, môžete automaticky vyvolať užitočné funkcie, ako je zaostrenie objektu v strede displeja atď., a to podľa nastavení oblasti zaostrovania.

- 1 MENU →  (Camera Settings2) → [ Custom Key] → požadované tlačidlo, potom priradíte funkciu [Focus Standard] danému tlačidlu.**
  - Ak chcete použiť funkciu [Focus Standard] počas snímania videozáznamov, zvolte MENU →  (Camera Settings2) → [ Custom Key] → požadované tlačidlo a potom priradíte [Focus Standard] danému tlačidlu.
- 2 Stlačte tlačidlo, ktorému je priradená funkcia [Focus Standard].**
  - To, čo môžete vykonať stlačením daného tlačidla, sa bude meniť v závislosti od nastavení pre [Focus Area] a [Center Lock-on AF].

**Keď je funkcia [Focus Area] nastavená na [Zone], [Flexible Spot] alebo [Expand Flexible Spot]:**

Stlačením tlačidla sa rámček zaostrovania posunie späť do stredu.

**Keď je [Focus Area] nastavená na [Wide] alebo [Center]:**

- Keď je [Center Lock-on AF] nastavené na [On], [Center Lock-on AF] sa aktivuje stlačením daného tlačidla. Fotoaparát rozpozná objekt umiestnený v strede displeja a spustí sledovanie po stlačení stredu ovládacieho kolieska, pokiaľ je aktivovaná funkcia [Center Lock-on AF].
- Keď sa [Center Lock-on AF] nastaví na [Off], fotoaparát bude zaostrovať na stredový bod.

### Poznámka

- Funkcia [Focus Standard] sa nedá nastaviť na [Left Button], [Right Button] ani [Down Button].

### Súvisiaca téma

- [Custom Key \(statický záber/videozáznam/prehrávanie\)](#)
- [Focus Area](#)
- [Center Lock-on AF](#)

Digitálny fotoaparát s vymeniteľnými objektívmi  
ILCE-7M3 α7III

## Focus Settings

Nakonfigurujú sa funkcie zaostrovania pomocou predného ovládača/zadného ovládača alebo ovládacieho kolieska.

1 MENU →  1 (Camera Settings1) → [Focus Settings].

2 Vykonajte nastavenia pomocou predného/zadného ovládača alebo ovládacieho kolieska.

### Keď sa režim zaostrovania nastaví na automatické zaostrovanie alebo priame manuálne zaostrovanie

Môžete upraviť nastavenia oblasti zaostrovania a polohu rámčeka zaostrovania. Rámček zaostrovania sa dá posunúť len vtedy, keď sa [Focus Area] nastaví na nasledovné:

- [Zone]
- [Flexible Spot]
- [Expand Flexible Spot]

**Predný ovládač:** Posuv rámčeka zaostrovania hore/dole.

**Zadný ovládač:** Posuv rámčeka zaostrovania doprava/dola.

**Ovládacie koliesko:** Zvolí sa oblasť zaostrovania.

### Keď sa režim zaostrovania nastaví na manuálne zaostrovanie

Môžete nastaviť oblasť, ktorá sa má zväčšiť pri manuálnom zaostrovaní.

**Predný ovládač:** Posuv oblasti, ktorá sa má zväčšiť, hore/dole.

**Zadný ovládač:** Posuv oblasti, ktorá sa má zväčšiť, doprava/dola.

**Ovládacie koliesko:** Posuv oblasti, ktorá sa má zväčšiť, hore/dole.

Digitálny fotoaparát s vymeniteľnými objektívmi  
ILCE-7M3 α7III

## Prispôsobenie nastavení oblasti zaostrovania orientácii fotoaparátu (horizontálna/vertikálna) (Swf. V/H AF Area)

Môžete nastaviť to, či sa prepnú [Focus Area] a poloha rámčeka zaostrovania podľa orientácie fotoaparátu (horizontálna/vertikálna). Táto funkcia je užitočná pri snímaní scén, pre ktoré je potrebné často meniť polohu fotoaparátu, ako sú portréty alebo športové scény.

1 MENU →  (Camera Settings1) →  Swf. V/H AF Area → požadované nastavenie.

### Podrobnosti položky ponuky

Off:

[Focus Area] a poloha rámčeka zaostrovania sa podľa orientácie fotoaparátu (horizontálna/vertikálna) neprepnú.

**AF Point Only:**

Poloha rámčeka zaostrovania sa prepne podľa orientácie fotoaparátu (horizontálna/vertikálna). [Focus Area] je pevne nastavená.

**AF Point + AF Area:**

[Focus Area] aj poloha rámčeka zaostrovania sa prepnú podľa orientácie fotoaparátu (horizontálna/vertikálna).

### Príklad toho, keď sa zvolí [AF Point + AF Area]





(A) Vertikálna: [Flexible Spot] (Ľavý horný roh)

(B) Horizontálna: [Flexible Spot] (Pravý horný roh)

(C) Vertikálna: [Zone] (Ľavý spodný roh)

- Zisťujú sa tri orientácie fotoaparátu: horizontálna, vertikálna so stranou tlačidla spúšte smerujúcou nahor a vertikálna so stranou tlačidla spúšte smerujúcou nadol.

### Poznámka

- Ak sa nastavenie pre  Swf. V/H AF Area zmení, nastavenia zaostrovania sa pre jednotlivé orientácie fotoaparátu nezachovávajú.
- [Focus Area] a poloha rámčeka zaostrovania sa nezmenia ani vtedy, keď sa  Swf. V/H AF Area nastaví na [AF Point + AF Area] alebo [AF Point Only] v nasledujúcich situáciách:
  - Keď je režim snímania nastavený na [Intelligent Auto], [Movie] alebo [S&Q Motion]
  - Pokiaľ je tlačidlo spúšte stlačené do polovice
  - Počas snímania videozáznamu
  - Počas používania funkcie digitálneho zoomu
  - Počas aktivácie automatického zaostrovania
  - Keď sú aktívované [Focus Settings]
  - Počas nepretržitého snímania
  - Počas odpočítavania samospúšte
  - Keď je aktivovaná funkcia [Focus Magnifier]
- Keď začnete snímať zábery bezprostredne po zapnutí napájania a fotoaparát má vertikálnu orientáciu, prvý záber sa zhotoví s nastavením horizontálneho zaostrovania alebo s posledným nastavením zaostrovania.



- Orientácia fotoaparátu sa nedá zistiť, keď objektív smeruje nahor alebo nadol.

---

## Súvisiaca téma

- [Focus Area](#)

4-732-948-85(1) Copyright 2018 Sony Corporation

Digitálny fotoaparát s vymeniteľnými objektívmi  
ILCE-7M3 α7III

## AF/MF control

---

Môžete ľahko prepnúť režim zaostrovania z automatického na manuálne a naopak počas snímania bez zmeny polohy držania fotoaparátu.

- 1 MENU →  2 (Camera Settings2) → [ Custom Key] alebo [ Custom Key] → požadované tlačidlo → [AF/MF Control Hold] alebo [AF/MF Ctrl Toggle].

### Podrobnosti položky ponuky

#### AF/MF Control Hold :

Režim zaostrovania sa prepne, pokiaľ je stlačené toto tlačidlo.

#### AF/MF Ctrl Toggle :

Režim zaostrovania zostane prepnutý, pokiaľ sa znova nestlačí toto tlačidlo.

#### Poznámka

- Funkcia [AF/MF Control Hold] sa nedá nastaviť na [Left Button], [Right Button] ani [Down Button] ovládacieho kolieska.

---

### Súvisiaca téma

- [Custom Key \(statický záber/videozáznam/prehrávanie\)](#)

Digitálny fotoaparát s vymeniteľnými objektívmi  
ILCE-7M3 α7III

## AF w/ shutter (statický záber)

Voľba toho, či sa po stlačení tlačidla spúšte do polovice spustí automatické zaostrovanie. Voľbou [Off] nastavte zaostrenie a expozíciu osobitne.

1 MENU →  (Camera Settings1) → [ AF w/ shutter] → požadované nastavenie.

### Podrobnosti položky ponuky

#### On:





Automatické zaostrovanie sa spustí po stlačení tlačidla spúšte do polovice.

#### Off:

Automatické zaostrovanie sa nespustí, aj keď stlačíte tlačidlo spúšte do polovice.

### Užitočný spôsob na jemné nastavenie zaostrenia

Keď je pripojený objektív A-mount, aktivácia funkcie automatického zaostrovania pomocou iného tlačidla ako tlačidla spúšte umožňuje presnejšie zaostrenie v kombinácii s manuálnym zaostrovaním.

1. Nastavte [ AF w/ shutter] na [Off].
2. MENU →  (Camera Settings2) → [ Custom Key] alebo [ Custom Key] → priradte funkcie [Focus Magnifier] požadovaným tlačidlám.
3. Nastavte [ Eye-Start AF] na [Off], aby nedošlo k automatickému zaostrovaniu, keď sa pozriete cez hľadáčik.
4. Stlačením tlačidla AF-ON zaostrite.
5. Stlačte tlačidlo, ktorému je priradená funkcia [Focus Magnifier] a potom otočením zaostrovacieho krúžku vykonajte jemné nastavenie zaostrenia.
6. Stlačením tlačidla spúšte úplne nadol nasnímajte záber.

### Súvisiaca téma

- [AF On](#)
- [Eye-Start AF \(statický záber\)](#)
- [Pre-AF \(statický záber\)](#)
- [Focus Magnifier](#)





Digitálny fotoaparát s vymeniteľnými objektívmi  
ILCE-7M3 α7III

## AF On

Môžete zaostriť bez stlačenia tlačidla spúšte do polovice. Použijú sa nastavenia pre [Focus Mode].

- 1 **Stlačte tlačidlo AF-ON (Zapnutie automatického zaostrovania) počas snímania v režime automatického zaostrovania.**

### Rada

- Nastavte [  AF w/ shutter] na [Off], keď nechcete vykonávať automatické zaostrovanie pomocou tlačidla spúšte.
- Nastavte [  AF w/ shutter], [  Pre-AF] a [  Eye-Start AF] na [Off], aby sa vykonalo zaostrenie na konkrétnu vzdialenosť snímania s predpokladanou polohou snímaného objektu.

### Súvisiaca téma

- [Custom Key \(statický záber/videozáznam/prehrávanie\)](#)
- [AF w/ shutter \(statický záber\)](#)
- [Pre-AF \(statický záber\)](#)
- [Eye-Start AF \(statický záber\)](#)

Digitálny fotoaparát s vymeniteľnými objektívmi  
ILCE-7M3 α7III

## Face/Eye AF Set.

Táto funkcia sa používa na určenie toho, či fotoaparát bude zaoštrovať s prioritou na tváre alebo oči.  
Túto funkciu je možné použiť, keď je systémový softvér (firmvér) fotoaparátu verzie 3.00 alebo novšej.

1 MENU →  (Camera Settings1) → [Face/Eye AF Set.] → požadovaná položka nastavenia.

### Podrobnosti položky ponuky

#### Face/Eye Prty in AF:

Nastavenie možnosti detekcie tvárí alebo očí vnútri zaoštrovacej oblasti a zaoštrovania na oči (Eye AF), keď je aktivované automatické zaoštrovanie. ([On]/[Off])

#### Subject Detection:

Voľba cieľa, ktorý sa má rozpoznať.

[Human]: Rozpoznanie ľudských tvárí/očí.

[Animal]: Rozpoznanie zvieracích očí. Zvieracie tváre sa nerozpoznajú.

#### Face Dtct Frame Dsp:

Nastavenie možnosti zobrazenia rámčeka rozpoznania tvárí, keď sa rozpozná ľudská tvár. ([On]/[Off])

#### Animal Eye Display:

Nastavenie možnosti zobrazenia rámčeka rozpoznania očí, keď sa rozpozná oko zvierat'a. ([On]/[Off])

### Rámček rozpoznania tvárí

Keď výrobok rozpozná tvár, zobrazí sa sivý rámček rozpoznania tvárí. Keď výrobok určí, že sa použije automatické zaoštrovanie, farba rámčeka rozpoznania tvárí sa zmení na bielu.

V prípade, že ste zaregistrovali poradie priority pre každú tvár pomocou [Face Registration], výrobok automaticky zvolí prvú uprednostnenú tvár a farba rámčeka rozpoznania tváre sa okolo danej tváre zmení na bielu. Farba rámčekov rozpoznania tváre ostatných zaregistrovaných tvárí sa zmení na červenasto-purpurovú.

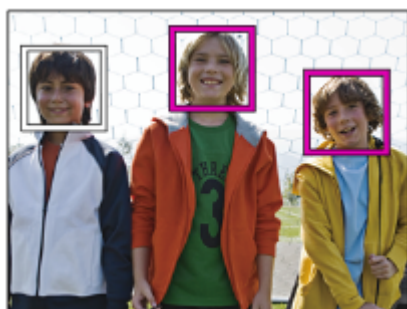

### Rámček rozpoznania očí

Biely rámček rozpoznania očí sa zobrazí, keď sa rozpozná oko a fotoaparát určí, že je možné automatické zaoštrovanie, a to v závislosti od nastavení.

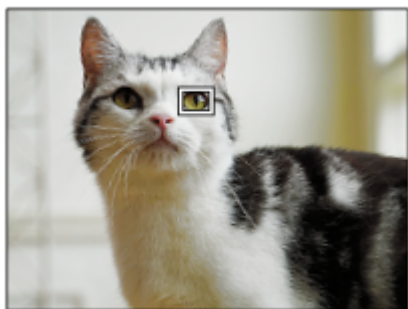

Rámček rozpoznania očí sa zobrazí nasledovne, keď sa [Subject Detection] nastaví na [Animal].



## [Eye AF] pomocou používateľského tlačidla

Funkcia Eye AF sa dá použiť aj na základe priradenia [Eye AF] používateľskému tlačidlu. Fotoaparát dokáže zaostriť na oči, pokiaľ držíte stlačené príslušné tlačidlo. To je užitočné vtedy, keď chcete dočasne použiť funkciu Eye AF na celý displej bez ohľadu na nastavenie pre [Focus Area].

Napríklad, ak sa [Focus Area] nastaví na [Flexible Spot] a chcete, aby fotoaparát zaostril na oko mimo zaostrovacieho rámečka, môžete použiť funkciu Eye AF stlačením používateľského tlačidla, ktorému sa priradila funkcia [Eye AF], a to bez zmeny [Focus Area].



1. MENU →  (Camera Settings2) → [ Custom Key] → požadované tlačidlo, potom priradíte funkciu [Eye AF] danému tlačidlu.
2. MENU →  (Camera Settings1) → [Face/Eye AF Set.] → [Subject Detection] → požadované nastavenie.
3. Namierte fotoaparát na tvár človeka alebo zvieratá a stlačte tlačidlo, ktorému ste priradili funkciu [Eye AF].
4. Stlačte tlačidlo spúšťa počas stlačenia tohto tlačidla.

### Rada

- Ak chcete, aby rámček rozpoznania tváří alebo očí zmizol v rámci určitého časového intervalu po tom, ako fotoaparát zaostrí na tvár alebo oko, nastavte [AF Area Auto Clear] na [On].
- Aby bolo možné rozpoznať zvieracie oči, usporiadajte kompozíciu záberu tak, aby sa obe oči aj nos zvieratá nachádzali v rámci zorného uhla.

### Poznámka

- Keď sa [Subject Detection] nastaví na [Human], oči zvierat sa nerozpoznajú. Keď sa [Subject Detection] nastaví na [Animal], ľudské tváre sa nerozpoznajú.
- Keď sa režim snímania nastaví na [Portrait] v rámci [Scene Selection], [Face/Eye Prty in AF] sa uzamkne na [On] a [Subject Detection] sa uzamkne na [Human].
- Keď sa [Subject Detection] nastaví na [Animal], nasledujúce funkcie budú nedostupné.
  - [Lock-on AF]
  - [Center Lock-on AF]
  - [Face Prty in Mlti Mtr]
  - [Regist. Faces Priority]
- Funkcia [Eye AF] nemusí pracovať uspokojivo v nasledujúcich situáciách:
  - Keď osoba má slnečné okuliare.
  - Keď ofina zakrýva oči osoby.
  - Za podmienok slabého osvetlenia alebo protisvetla.
  - Keď sú oči zatvorené.
  - Keď je daný objekt v tieni.
  - Keď nie je snímaný objekt zaostrý.
  - Keď sa snímaný objekt príliš pohybuje.
- Ak sa snímaný objekt príliš pohybuje, detekčný rámček sa nemusí na jeho očiach zobrazit' správne.
- V závislosti od okolností nebude možné zaostrit' na oči.
- Keď fotoaparát nedokáže zaostrit' na ľudské oči, namiesto toho rozpozna a zaostrí na tvár. Fotoaparát nedokáže zaostrit' na oči, keď sa nerozpoznali žiadne ľudské tváre.

- Za určitých podmienok nemusí tento výrobok vôbec rozpoznať tváre, alebo môže omylom rozpoznať iné objekty ako tváre.
- Funkcia Eye AF bude nedostupná, keď sa otočný prepínač režimov nastaví na  (Movie) alebo **S&Q**, alebo počas snímania videozáznamov.
- Rámček rozpoznania očí sa nezobrazí, keď nie je funkcia Eye AF dostupná.
- Funkciu rozpoznania tváre/očí nie je možné použiť s nasledujúcimi funkciami:
  - Funkcie zoomu iné ako je optický zoom.
  - [Posterization] v rámci [Picture Effect]
  - Lupa zaostrenia
  - Keď je funkcia [Scene Selection] nastavená na [Landscape], [Night Scene] alebo [Sunset]
  - Keď sa [**S&Q** Frame Rate] nastaví na [120fps]/[100fps] počas spomaleného/zrýchleného snímania.
- Funkciu rozpoznania tváre nie je možné použiť v nasledujúcej situácii:
  - Snímanie videozáznamu s [ Record Setting] nastaveným na [120p]/[100p]
- Fotoaparát dokáže rozpoznať maximálne 8 tvárí.
- Aj keď sa [Face Dtct Frame Dsp] nastaví na [Off], na tvárach, ktoré sú zaostrené, sa zobrazí zelený zaostrovačiaci rámček.
- Keď je režim snímania nastavený na [Intelligent Auto], [Face/Eye Prty in AF] sa uzamkne na [On].
- Aj keď sa [Subject Detection] nastaví na [Animal], oči niektorých druhov zvierat nebude možné rozpoznať.
- Aj keď sa [Animal Eye Display] nastaví na [Off], na očiach, ktoré sú zaostrené, sa zobrazí zelený zaostrovačiaci rámček.

---



## Súvisiaca téma

- [Focus Mode](#)
- [Focus Area](#)
- [AF Area Auto Clear](#)
- [Custom Key \(statický záber/videozáznam/prehrávanie\)](#)
- [Version](#)

Digitálny fotoaparát s vymeniteľnými objektívmi  
ILCE-7M3 α7III

## AF in Focus Mag. (statický záber)



Na snímaný objekt môžete zaostriť presnejšie pomocou automatického zaoštrovania zväčšením oblasti, kde chcete zaostriť. Pokiaľ sa zobrazuje zväčšený záber, môžete zaostriť na menšiu oblasť, než je flexibilný bod.

- 1 MENU →  1 (Camera Settings1) → [ AF in Focus Mag.] → [On].
- 2 MENU →  1 (Camera Settings1) → [Focus Magnifier].
- 3 Zväčšíte záber stlačením stredu multifunkčného voliča a potom upravte polohu stlačením hornej/spodnej/ľavej/pravej časti multifunkčného voliča.
  - Miera zväčšenia sa zmení po každom stlačení stredu.
- 4 Zaostríte stlačením tlačidla spúšte do polovice.
  - Zaostrenie sa dosiahne v bode + v strede displeja.
- 5 Snímajte stlačením tlačidla spúšte úplne nadol.
  - Po snímaní fotoaparát ukončí zväčšené zobrazenie.

### Rada

- Odporúča sa použitie statívu, aby ste mohli presne určiť miesto, ktoré chcete zväčšiť.
- Môžete skontrolovať výsledok automatického zaoštrovania zväčšením zobrazeného záberu. Ak chcete znova nastaviť polohu zaoštrovania, nastavte oblasť zaoštrovania na zväčšenej obrazovke a potom stlačte tlačidlo spúšte do polovice.

### Poznámka

- Ak zväčšíte oblasť na okraji displeja, fotoaparát nemusí byť schopný zaostriť.
- Expozícia a vyváženie bielej farby sa nedajú nastaviť, pokiaľ je zobrazený záber zväčšený.
- [ AF in Focus Mag.] je nedostupná v nasledujúcich situáciách:
  - Počas snímania videozáznamu
  - Keď je [Focus Mode] nastavené na [Continuous AF].
  - Keď sa [Focus Mode] nastaví na [Automatic AF] a režim snímania sa nastaví na inú možnosť ako P/A/S/M.
  - Keď sa [Focus Mode] nastaví na [Automatic AF] a [Drive Mode] sa nastaví na [Cont. Shooting].
  - Keď sa používa montážny adaptér (predáva sa osobitne).
- Pokiaľ je zobrazený záber zväčšený, nasledujúce funkcie budú nedostupné:
  - [Eye AF]
  - [Center Lock-on AF]
  - [ Eye-Start AF]
  - [ Pre-AF]
  - [Face/Eye Prty in AF]



---

---

## Súvisiaca téma

- [Focus Magnifier](#)
- [Custom Key \(statický záber/videozáznam/prehrávanie\)](#)

4-732-948-85(1) Copyright 2018 Sony Corporation

Digitálny fotoaparát s vymeniteľnými objektívmi  
ILCE-7M3 α7III

## Center Lock-on AF

Keď stlačíte stred ovládacieho kolieska, fotoaparát rozpozná objekt nachádzajúci sa v strede displeja a bude pokračovať so sledovaním daného objektu.

**1** MENU →  (Camera Settings1) → [Center Lock-on AF] → [On].

**2** Prejdite s cieľovým rámčekom (A) na požadovaný objekt a stlačte stred ovládacieho kolieska.

- Opätovným stlačením stred zastavíte sledovanie.

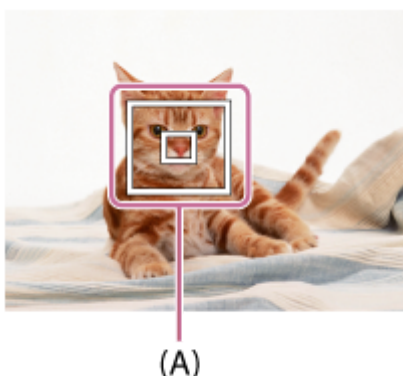



**3** Stlačením tlačidla spúšte úplne nadol nasnímajte záber.

### Rada

- Ak priradíte funkciu [Focus Standard] tlačidlu podľa vlastného výberu, budete môcť aktivovať [Center Lock-on AF] alebo znova rozpoznáť objekt stlačením daného tlačidla, keď sa [Focus Area] nastaví na [Wide] alebo [Center].
- Objekt, ktorý sa má sledovať, môžete zvoliť dotykovým úkonom pri snímaní pomocou monitora. Nastavte [Touch Operation] na [On] a zvoľte [Touch Panel+Pad] alebo [Touch Panel Only] v rámci [Touch Panel/Pad].

### Poznámka

- Funkcia [Center Lock-on AF] nemusí pracovať uspokojivo v nasledujúcich situáciách:
  - Sledovaný objekt sa pohybuje príliš rýchlo.
  - Sledovaný objekt je príliš malý alebo príliš veľký.
  - Kontrast medzi snímaným objektom a pozadím je nedostatočný.
  - Je tma.
  - Okolité osvetlenie sa mení.
- Funkcia uzamknutia automatického zaostrovania sledovaného objektu nepracuje v nasledujúcich situáciách:
  - Pri snímaní v režime manuálneho zaostrovania.
  - Pri použití digitálneho zoomu
  - Pri snímaní videozáznamov s [ Record Setting] nastaveným na [120p]/[100p]
  - Pri snímaní spomalených/zrýchlených videozáznamov s [ Frame Rate] nastaveným na [120fps]/[100fps].
  - Keď sa [Subject Detection] v rámci [Face/Eye AF Set.] nastaví na [Animal]





Digitálny fotoaparát s vymeniteľnými objektívmi  
ILCE-7M3 α7III

## Focus Hold

---

Uzamkne sa zaostrenie počas stlačenia tlačidla, ktorému bola priradená funkcia podržania zaostrenia.

- 1 **MENU** →  **2 (Camera Settings2)** → [ **Custom Key**] alebo [ **Custom Key**] → priradíte funkciu [**Focus Hold**] tlačidlu podľa vášho výberu.
  - 2 **Zaostrite a stlačte tlačidlo, ktorému bola priradená funkcia [Focus Hold].**
  - 3 **Stlačte tlačidlo spúšte, kým držíte dané tlačidlo stlačené.**
- 

### Súvisiaca téma



- [Custom Key \(statický záber/videozáznam/prehrávanie\)](#)

Digitálny fotoaparát s vymeniteľnými objektívmi  
ILCE-7M3 α7III



## Registrácia aktuálnej oblasti zaostrovania (AF Area Regist.) (statický záber)

Môžete dočasne posunúť rámček zaostrovania do vopred priradenej polohy pomocou používateľského tlačidla. Táto funkcia je užitočná pri snímaní scén, v ktorých sú pohyby objektu predvídateľné; napríklad športové scény. Pomocou tejto funkcie môžete rýchlo prepínať oblasť zaostrovania podľa danej situácie.

### Spôsob registrácie oblasti zaostrovania

1. MENU →  1 (Camera Settings1) → [ AF Area Regist.] → [On].
2. Nastavte oblasť zaostrovania do požadovanej polohy a potom podržte stlačené tlačidlo Fn (Funkcia).



### Spôsob vyvolania zaregistrovanej oblasti zaostrovania

1. MENU →  2 (Camera Settings2) → [ Custom Key] → požadované tlačidlo, potom zvolte [Regist. AF Area hold].
2. Nastavte fotoaparát do režimu snímania, podržte stlačené tlačidlo, ktorému bola priradená funkcia [Regist. AF Area hold] a potom stlačením tlačidla spúšte snímajte zábery.

#### Rada

- Keď sa rámček zaostrovania zaregistroval pomocou [ AF Area Regist.], zaregistrovaný rámček zaostrovania bude blikať na monitore.
- Ak priradíte [Regist AF Area toggle] používateľskému tlačidlu, budete môcť použiť zaregistrovaný rámček zaostrovania bez podržania stlačeného tlačidla.
- Ak sa [Reg. AF Area+AF On] priradí používateľskému tlačidlu, automatické zaostrovanie sa vykoná pomocou zaregistrovaného rámčeka zaostrovania, keď sa stlačí toto tlačidlo.

#### Poznámka

- Oblasť zaostrovania sa nedá zaregistrovať v nasledujúcich situáciách:
  - Otočný prepínač režimov je nastavený na  (Movie) alebo **S&Q**
  - Pokiaľ sa vykonáva [Touch Focus]
  - Počas používania funkcie digitálneho zoomu
  - Pokiaľ sa vykonáva [Lock-on AF]
  - Počas zaostrovania
  - Počas vykonávania uzamknutia zaostrenia
- Nie je možné priradiť [Regist. AF Area hold] tlačidlám, ako sú [Left Button], [Right Button] alebo [Down Button].
- Zaregistrovanú oblasť zaostrovania nie je možné vyvolať v nasledujúcich situáciách:
  - Otočný prepínač režimov je nastavený na **AUTO** (Auto Mode),  (Movie) alebo **S&Q**
- Keď sa [ AF Area Regist.] nastaví na [On], nastavenie [Lock Operation Parts] sa uzamkne na [Off].

#### Súvisiaca téma

- [Focus Area](#)
- [Custom Key \(statický záber/videozáznam/prehrávanie\)](#)

Digitálny fotoaparát s vymeniteľnými objektívmi  
ILCE-7M3 α7III

## Vymazanie zaregistrovanej oblasti automatického zaostrovania AF (Del. Reg. AF Area)

Vymaže sa poloha rámčeka zaostrovania, ktorá bola zaregistrovaná pomocou [ AF Area Regist.].

1 MENU → [] (Camera Settings1) → [ Del. Reg. AF Area].



### Súvisiaca téma

- [Registrácia aktuálnej oblasti zaostrovania \(AF Area Regist.\) \(statický záber\)](#)

Digitálny fotoaparát s vymeniteľnými objektívmi  
ILCE-7M3 α7III

## Pre-AF (statický záber)

Výrobok automaticky nastaví zaostrenie ešte pred stlačením tlačidla spúšte do polovice. Počas úkonov zaostrovania sa môže displej chvieť.

1 MENU →  1 (Camera Settings1) → [ Pre-AF] → požadované nastavenie.

### Podrobnosti položky ponuky

#### On:

Zaostrenie sa nastaví pred stlačením tlačidla spúšte do polovice.

#### Off:

Pred stlačením tlačidla spúšte do polovice sa zaostrenie nenastaví.

#### Poznámka

- Funkcia [ Pre-AF] je dostupná len vtedy, keď je pripojený objektív E-mount.

Digitálny fotoaparát s vymeniteľnými objektívmi  
ILCE-7M3 α7III

## Eye-Start AF (statický záber)

Nastavenie možnosti použitia automatického zaostrovania pri pohľade cez elektronický hľadáčik.

**1** MENU →  (Camera Settings1) →  Eye-Start AF → požadované nastavenie.

### Podrobnosti položky ponuky

**On:**

Automatické zaostrovanie sa spustí, keď sa pozriete cez elektronický hľadáčik.

**Off:**

Keď sa pozriete cez elektronický hľadáčik, automatické zaostrovanie sa nespustí.

#### Rada

- Funkcia  Eye-Start AF je dostupná po pripojení objektívu A-mount a montážneho adaptéra (LA-EA2, LA-EA4) (predávajú sa osobitne).



Digitálny fotoaparát s vymeniteľnými objektívmi  
ILCE-7M3 α7III

## AF Track Sens (statický záber)

---

Môžete zvoliť citlivosť automatického zaostrovania sledovaného objektu, keď dôjde k strate zaostrenia objektu v režime statických záberov.

**1** MENU →  1 (Camera Settings1) → [ AF Track Sens] → požadované nastavenie.

### Podrobnosti položky ponuky

**5(Responsive) / 4 / 3(Standard) / 2 / 1(Locked on):**

Zvoľte [5(Responsive)], aby sa dosiahlo zodpovedajúce zaostrenie na objekty v rôznych vzdialenostiach.

Zvoľte [1(Locked on)], aby sa zachovalo zaostrenie na konkrétny objekt, keď iné objekty prechádzajú pred daným objektom.

Digitálny fotoaparát s vymeniteľnými objektívmi  
ILCE-7M3 α7III

## Priority Set in AF-S

---

Nastavenie možnosti spustenia uzávierky, aj keď objekt nie je zaostrený, keď je [Focus Mode] nastavené na [Single-shot AF], [DMF] alebo [Automatic AF] a objekt zostáva nehybný.

1 MENU →  1 (Camera Settings1) → [Priority Set in AF-S] → požadované nastavenie.

### Podrobnosti položky ponuky

#### AF:

Uprednostní sa zaostrenie. Uzávierka sa nespustí, pokiaľ objekt nebude zaostrený.

#### Release:

Uprednostní sa spustenie uzávierky. Uzávierka sa spustí, aj keď objekt nie je zaostrený.

#### Balanced Emphasis:

Snímanie s vyváženým dôrazom na zaostrenie aj spustenie uzávierky.

---

### Súvisiaca téma

- [Focus Mode](#)
- [Priority Set in AF-C](#)

Digitálny fotoaparát s vymeniteľnými objektívmi  
ILCE-7M3 α7III

## Priority Set in AF-C

---

Nastavenie možnosti spustenia uzávierky, aj keď objekt nie je zaostrý, keď je aktivované nepretržité automatické zaostrovanie a objekt sa pohybuje.

1 MENU →  1 (Camera Settings1) → [Priority Set in AF-C] → požadované nastavenie.

### Podrobnosti položky ponuky

#### AF:

Uprednostní sa zaostrenie. Uzávierka sa nespustí, pokiaľ objekt nebude zaostrý.

#### Release:

Uprednostní sa spustenie uzávierky. Uzávierka sa spustí, aj keď objekt nie je zaostrý.

#### Balanced Emphasis:

Snímanie s vyváženým dôrazom na zaostrenie aj spustenie uzávierky.

---

### Súvisiaca téma

- [Focus Mode](#)
- [Priority Set in AF-S](#)

Digitálny fotoaparát s vymeniteľnými objektívmi  
ILCE-7M3 α7III

## AF Illuminator (statický záber)

Prisvetlenie dodáva doplnkové svetlo na uľahčenie zaostrenia na objekt v slabo osvetlenom prostredí. V čase medzi stlačením tlačidla spúšte do polovice a uzamknutím zaostrenia sa rozsvieti červené prisvetlenie automatického zaostrovania, aby umožnilo fotoaparátu ľahšie zaostriť.

1 MENU →  1 (Camera Settings1) → [ AF Illuminator] → požadované nastavenie.

### Podrobnosti položky ponuky



#### Auto:

Prisvetlenie automatického zaostrovania sa rozsvieti automaticky v slabo osvetlených prostrediach.

#### Off:

Prisvetlenie sa nepoužije.

#### Poznámka

- [ AF Illuminator] sa nedá použiť v nasledujúcich situáciách:
  - Keď je režim snímania [Movie] alebo [S&Q Motion].
  - Keď sa [Focus Mode] nastaví na [Continuous AF] alebo [Automatic AF] a snímaný objekt sa pohybuje (keď sa rozsvieti indikátor zaostrenia  alebo ).
  - Keď je aktivovaná funkcia [Focus Magnifier].
  - Keď sa [Scene Selection] nastaví do nasledujúcich režimov:
    - [Landscape]
    - [Sports Action]
    - [Night Scene]
  - Keď je pripojený montážny adaptér.
- Ak sú sánky pre rôzne rozhrania vybavené bleskom s funkciou pomocného svetla automatického zaostrovania, keď sa zapne blesk, zapne sa aj pomocné svetlo automatického zaostrovania.
- Prisvetlenie vysiela veľmi jasné svetlo. Hoci nehrozí žiadne zdravotné riziko, nepozerajte priamo do prisvetlenia z malej vzdialenosti.

Digitálny fotoaparát s vymeniteľnými objektívmi  
ILCE-7M3 α7III

## AF Area Auto Clear

---

Nastavenie toho, či sa má oblasť zaostrovania zobrazovať nepretržite, alebo či by mala automaticky zmiznúť krátko po dosiahnutí zaostrenia.

**1** MENU →  1 (Camera Settings1) → [AF Area Auto Clear] → požadované nastavenie.

### Podrobnosti položky ponuky

**On:**

Oblasť zaostrovania zmizne automaticky krátko po dosiahnutí zaostrenia.

**Off:**

Oblasť zaostrovania sa bude zobrazovať nepretržite.

Digitálny fotoaparát s vymeniteľnými objektívmi  
ILCE-7M3 α7III

## Disp. cont. AF area

Môžete nastaviť možnosť zobrazenia oblasti, ktorá je zaostrená, keď sa [Focus Area] nastaví na [Wide] alebo [Zone] v režime [Continuous AF].

1 MENU →  1 (Camera Settings1) → [Disp. cont. AF area] → požadované nastavenie.

### Podrobnosti položky ponuky

#### On:

Zobrazí sa oblasť zaostrovania, ktorá je zaostrená.

#### Off:

Oblasť zaostrovania, ktorá je zaostrená, sa nezobrazí.

#### Poznámka

- Keď sa [Focus Area] nastaví na niektorú z nasledujúcich možností, farba rámečkov zaostrovania v zaostrenej oblasti sa zmení na zelenú:
  - [Center]
  - [Flexible Spot]
  - [Expand Flexible Spot]
- Keď sú objektív A-mount a montážny adaptér (LA-EA1/LA-EA3) (predávajú sa osobitne) pripojené k fotoaparátu a [ AF System] sa nastaví na [Phase Detection AF], [Disp. cont. AF area] bude vždy zapnuté bez ohľadu na nastavenia [Focus Area].

Digitálny fotoaparát s vymeniteľnými objektívmi  
ILCE-7M3 α7III

## AF Micro Adj.

Umožňuje upraviť polohu automatického zaostrenia a zaregistrovať upravenú hodnotu pre každý objektív pri použití objektívov A-mount s montážnym adaptérom LA-EA2 alebo LA-EA4 (predáva sa osobitne).

Túto funkciu použijete len vtedy, keď sú potrebné nastavenia. Vezmite do úvahy, že funkcia automatického zaostrovania sa nemusí vykonať v správnej polohe pri použití tohto nastavenia.

1 MENU →  1 (Camera Settings1) → [AF Micro Adj.].

2 Zvoľte [AF Adjustment Set.] → [On].

3 [amount] → požadovaná hodnota.

- Čím vyššiu hodnotu zvolíte, tým ďalej sa bude automaticky zaostrená poloha nachádzať od výrobku. Čím nižšiu hodnotu zvolíte, tým bližšie sa bude automaticky zaostrená poloha nachádzať k výrobku.

### Rada

- Odporúča sa, aby ste nastavili túto polohu za aktuálnych podmienok snímania. Pri nastavovaní nastavte [Focus Area] na [Flexible Spot] a použijte jasný objekt s vysokým kontrastom.

### Poznámka

- Keď pripojíte objektív, pre ktorý ste už zaregistrovali hodnotu, daná zaregistrovaná hodnota sa zobrazí na displeji. [±0] sa zobrazí pri objektívoch, pre ktoré ešte hodnota nebola zaregistrovaná.
- Ak sa ako hodnota zobrazí [-], znamená to, že už bolo zaregistrovaných celkovo 30 objektívov a žiadny nový objektív sa už nedá zaregistrovať. Ak chcete zaregistrovať nový objektív, pripojte objektív, ktorého registráciu je možné vymazať a nastavte jeho hodnotu na [±0], alebo resetujte hodnoty všetkých objektívov pomocou [Clear].
- [AF Micro Adj.] podporuje objektívy od spoločností Sony, Minolta alebo Konica-Minolta. Ak vykonáte [AF Micro Adj.] s objektívmi, ktoré nepatria medzi podporované, môže to mať vplyv na zaregistrované nastavenia pre podporované objektívy. Nevykonávajte [AF Micro Adj.] pri nepodporovanom objektíve.
- Nie je možné nastaviť [AF Micro Adj.] jednotlivu pre objektívy značiek Sony, Minolta a Konica-Minolta s rovnakými technickými parametrami.

Digitálny fotoaparát s vymeniteľnými objektívmi  
ILCE-7M3 α7III

## AF System (statický záber)

Nastaví sa systém detekcie zaostrovania (Phase Detection AF/Contrast AF), keď pripojíte objektív A-mount pomocou montážneho adaptéra LA-EA1/LA-EA3 (predáva sa osobitne).

1 MENU →  1 (Camera Settings 1) →  AF System → požadované nastavenie.

### Podrobnosti položky ponuky



#### Phase Detection AF:

Zaostrovanie pomocou automatického zaostrovania s fázovou detekciou. Rýchlosť zaostrovania je veľmi vysoká.

#### Contrast AF:

Zaostrovanie sa vždy vykonáva pomocou automatického zaostrovania s nastavením kontrastu. Rýchlosť zaostrovania je nižšia. Túto možnosť použite, keď nie je možné zaostriť pomocou [Phase Detection AF].

#### Poznámka

- Keď sa [ AF System] nastaví na [Contrast AF], [Continuous AF] bude v rámci [Focus Mode] nedostupné.
- Nasledujúce funkcie budú nedostupné, keď sa [ AF System] nastaví na [Phase Detection AF]:
  - [Zone], [Expand Flexible Spot] a [Lock-on AF] v [Focus Area] (Všetky typy oblastí zaostrovania sú dostupné, keď je verzia systémového softvéru (firmvéru) fotoaparátu 2.00 alebo novšia.)
  - [Center Lock-on AF]
- Keď sa [ AF System] nastaví na [Phase Detection AF], [Priority Set in AF-S] sa dočasne prepne na [AF], aj keď je nastavené na [Balanced Emphasis].



Digitálny fotoaparát s vymeniteľnými objektívmi  
ILCE-7M3 α7III

## Aperture Drive in AF (statický záber)

---

Môžete obmedziť zvuk z činnosti clony pri snímaní pomocou kompatibilného objektívu.  
Túto funkciu je možné použiť, keď je systémový softvér (firmvér) fotoaparátu verzie 2.00 alebo novšej.

**1** MENU →  1 (Camera Settings1) → [Aperture Drive in AF] → požadované nastavenie.

### Podrobnosti položky ponuky

#### Standard:

Používa sa štandardný systém pohonu clony.

#### Silent Priority:

Zmení sa systém činnosti clony na uprednostnenie ticha, aby bol zvuk z činnosti clony tichší než v režime [Standard].

#### Poznámka

- Keď sa zvolí [Silent Priority], rýchlosť zaostrovania sa môže znížiť a môže sa ťažšie zaostrovať na objekt.
- [Aperture Drive in AF] je nedostupná pri použití objektívu nekompatibilného s touto funkciou.

---

### Súvisiaca téma

- [Version](#)

Digitálny fotoaparát s vymeniteľnými objektívmi  
ILCE-7M3 α7III

## Manual Focus

Keď je ťažké správne zaostriť v režime automatického zaostrovania, zaostrenie môžete nastaviť manuálne.

1 MENU →  1 (Camera Settings1) → [Focus Mode] → [Manual Focus].

2 Otočte zaostrovací krúžok tak, aby sa dosiahlo správne zaostrenie.

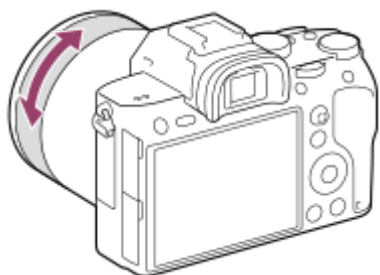

- Keď otočíte zaostrovací krúžok, na displeji sa zobrazí vzdialenosť zaostrenia. Vzdialenosť zaostrenia sa nezobrazí, keď je pripojený montážny adaptér (predáva sa osobitne).

3 Stlačením tlačidla spúšte úplne nadol nasnímajte záber.

### Poznámka

- Ak používate hľadáčik, nastavením úrovne dioptrickej korekcie získate správne zaostrenie v hľadáčiku.

### Súvisiaca téma

- [Focus Magnifier](#)
- [Peaking Setting](#)
- [MF Assist \(statický záber\)](#)

Digitálny fotoaparát s vymeniteľnými objektívmi  
ILCE-7M3 α7III

## Priame manuálne zaostrovanie (DMF)

Môžete vykonať jemné nastavenia manuálne po vykonaní automatického zaostrenia, čo umožní rýchlejšie zaostrenie na objekt ako pri použití manuálneho zaostrovania od začiatku. Je to praktické v situáciách, ako je snímání v režime makro.

1 MENU →  1 (Camera Settings1) → [Focus Mode] → [DMF].

2 Stlačením tlačidla spúšte do polovice zaostrite automaticky.

3 Podržte stlačené tlačidlo spúšte do polovice a potom otočte zaostrovací krúžok tak, aby sa dosiahlo správne zaostrenie.

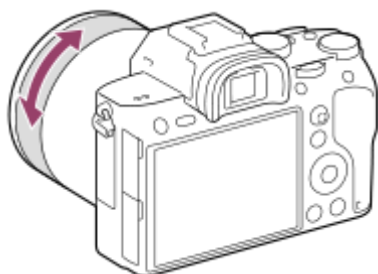

- Keď otočíte zaostrovací krúžok, na displeji sa zobrazí vzdialenosť zaostrenia. Vzdialenosť zaostrenia sa nezobrazí, keď je pripojený montážny adaptér (predáva sa osobitne).

4 Stlačením tlačidla spúšte úplne nadol nasnímajte záber.

### Súvisiaca téma









- [Peaking Setting](#)

Digitálny fotoaparát s vymeniteľnými objektívmi  
ILCE-7M3 α7III

## Focus Magnifier

Zaostrenie môžete skontrolovať pomocou zväčšenia záberu pred nasnímaním.

Na rozdiel od použitia [ MF Assist], môžete záber zväčšiť bez použitia zaostrovacieho krúžku.

- 1 MENU →  (Camera Settings1) → [Focus Magnifier].
- 2 Stlačením stredu multifunkčného voliča zväčšíte záber a zvolíte oblasť, ktorú chcete zväčšiť, stlačením hornej/spodnej/ľavej/pravej časti multifunkčného voliča.
  - Po každom stlačení stredu sa zmení miera zväčšenia.
  - Počiatočné zväčšenie môžete nastaviť voľbou MENU →  (Camera Settings1) → [ Initial Focus Mag.].
- 3 Skontrolujte zaostrenie.
  - Stlačením tlačidla  (Vymazať) preniesete zväčšenú polohu do stredu záberu.
  - Keď je režim zaostrovania [Manual Focus], zaostrenie môžete nastaviť počas zväčšenia záberu. Ak sa [ AF in Focus Mag.] nastaví na [Off], funkcia [Focus Magnifier] sa zruší, keď sa tlačidlo spúšťa stlačí do polovice.
  - Keď sa tlačidlo spúšťa stlačí do polovice, pokiaľ je záber zväčšený počas automatického zaostrovania, vykonajú sa rôzne funkcie v závislosti od nastavenia [ AF in Focus Mag.].
    - Keď sa [ AF in Focus Mag.] nastaví na [On]: Automatické zaostrenie sa vykoná znova.
    - Keď sa [ AF in Focus Mag.] nastaví na [Off]: Funkcia [Focus Magnifier] sa zruší.
  - Môžete nastaviť interval zobrazenia zväčšeného záberu voľbou MENU →  (Camera Settings1) → [Focus Magnif. Time].
- 4 Stlačením tlačidla spúšťa úplne nadol nasnímajte záber.

### Použitie funkcie lupy zaostrenia pomocou dotykového úkonu

Môžete zväčšiť záber a upraviť zaostrenie dotykovo monitorom. Vopred nastavte [Touch Operation] na [On]. Potom zvolte vhodné nastavenia pod [Touch Panel/Pad]. Keď je režim zaostrovania [Manual Focus], môžete vykonať [Focus Magnifier] dvojnásobným klepnutím na oblasť zaostrenia počas snímania pomocou monitora.

Počas snímania pomocou hľadáča sa v strede monitora zobrazí rámček po dvojnásobnom klepnutí a tento rámček môžete premiestniť jeho posunutím. Záber sa zväčší stlačením stredu ovládacieho kolieska.

#### Rada

- Počas používania funkcie lupy zaostrenia môžete premiestniť zväčšenú oblasť jej posunutím na dotykovom paneli.
- Ak chcete ukončiť funkciu lupy zaostrenia, znova dvakrát klepnite na monitor. Keď sa [ AF in Focus Mag.] nastaví na [Off], funkcia lupy zaostrenia sa ukončí stlačením tlačidla spúšťa do polovice.

#### Súvisiaca téma

- [MF Assist \(statický záber\)](#)
- [Focus Magnif. Time](#)
- [Initial Focus Mag. \(statický záber\)](#)
- [AF in Focus Mag. \(statický záber\)](#)

- Custom Key (statický záber/videozáznam/prehrávanie)
- Touch Operation

4-732-948-85(1) Copyright 2018 Sony Corporation

Digitálny fotoaparát s vymeniteľnými objektívmi  
ILCE-7M3 α7III

## MF Assist (statický záber)

Automaticky sa zväčší záber na displeji, aby sa uľahčilo manuálne zaostrenie. Táto funkcia pracuje pri snímaní v režime manuálneho zaostrovania alebo priameho manuálneho zaostrovania.

1 MENU →  1 (Camera Settings1) → [ MF Assist] → [On].



2 Otočením zaostrovacieho krúžku nastavte zaostrenie.

- Záber je zväčšený. Zábery je možné ešte viac zväčšiť stlačením stredy ovládacieho kolieska.

### Rada

- Môžete nastaviť interval zobrazenia zväčšeného záberu voľbou MENU →  1 (Camera Settings1) → [Focus Magnif. Time].

### Poznámka

- Pri snímaní videozáznamov sa [ MF Assist] nedá použiť. Namiesto toho použite funkciu [Focus Magnifier].
- [ MF Assist] nie je dostupné, keď je pripojený montážny adaptér. Namiesto toho použite funkciu [Focus Magnifier].

### Súvisiaca téma

- [Manual Focus](#)
- [Priame manuálne zaostrovanie \(DMF\)](#)
- [Focus Magnif. Time](#)

Digitálny fotoaparát s vymeniteľnými objektívmi  
ILCE-7M3 α7III

## Focus Magnif. Time

---

Nastavte trvanie zväčšenia záberu pomocou [ MF Assist] alebo pomocou funkcie [Focus Magnifier].

**1** MENU →  (Camera Settings1) → [Focus Magnif. Time] → požadované nastavenie.

### Podrobnosti položky ponuky

#### **2 Sec:**

Zábery sa zväčšia na 2 sekundy.

#### **5 Sec:**

Zábery sa zväčšia na 5 sekundy.

#### **No Limit:**

Zábery sa budú zväčšovať dovtedy, kým nestlačíte tlačidlo spúšte.

---

### Súvisiaca téma

- [Focus Magnifier](#)
- [MF Assist \(statický záber\)](#)

Digitálny fotoaparát s vymeniteľnými objektívmi  
ILCE-7M3 α7III

## Initial Focus Mag. (statický záber)

Nastaví sa počiatočná miera zväčšenia pri použití [Focus Magnifier]. Zvoľte nastavenie, ktoré vám pomôže vytvoriť kompozíciu záberu.

1 MENU →  1 (Camera Settings1) → [ Initial Focus Mag.] → požadované nastavenie.

### Podrobnosti položky ponuky

#### Snímanie s pokrytím celého obrazového poľa

**x1.0:**

Záber sa zobrazí s rovnakým zväčšením, ako je prostredie snímania.

**x5.9:**

Zobrazí sa 5,9-násobne zväčšený záber.

#### Snímanie s veľkosťou APS-C/Super 35 mm

**x1.0:**

Záber sa zobrazí s rovnakým zväčšením, ako je prostredie snímania.

**x3.8:**

Zobrazí sa 3,8-násobne zväčšený záber.

### Súvisiaca téma

- [Focus Magnifier](#)



Digitálny fotoaparát s vymeniteľnými objektívmi  
ILCE-7M3 α7III

## Peaking Setting

Nastaví sa funkcia zvýraznenia obrysov, ktorá zvýrazní obrys zaostrených oblastí počas snímania pomocou manuálneho zaostrovania alebo priameho manuálneho zaostrovania.

1 MENU →  1 (Camera Settings1) → [Peaking Setting] → požadované nastavenie.

### Podrobnosti položky ponuky

#### Peaking Display:

Nastaví sa možnosť zobrazenia zvýraznenia obrysov.

#### Peaking Level:

Nastaví sa úroveň zvýraznenia zaostrených oblastí.

#### Peaking Color:

Nastaví sa farba, ktorá sa použije na zvýraznenie zaostrených oblastí.

#### Poznámka

- Keďže výrobok rozpozná ostré oblasti ako zaostrené, účinok zvýraznenia obrysov sa bude líšiť v závislosti od daného objektu a objektívu.
- Obrys zaostrených rozsahov sa nezvýrazní pri zariadeniach pripojených prostredníctvom HDMI.



### Súvisiaca téma

- [Manual Focus](#)
- [Priame manuálne zaostrovanie \(DMF\)](#)

Digitálny fotoaparát s vymeniteľnými objektívmi  
ILCE-7M3 α7III

## Drive Mode

Zvoľte vhodný režim pre daný objekt, ako je napríklad snímame po jednotlivých záberoch, nepretržité snímame alebo snímame so stupňovaním.

- 1 Zvoľte  /  (Drive Mode) na ovládacom koliesku → požadované nastavenie.
  - Režim činnosti môžete nastaviť aj voľbou MENU →  1 (Camera Settings1) → [Drive Mode].
- 2 Zvoľte požadovaný režim pomocou pravej/ľavej strany ovládacieho kolieska.

### Podrobnosti položky ponuky

#### Single Shooting:

Režim normálneho snímania.

#### Cont. Shooting:

Počas stlačenia tlačidla spúšte sa budú nepretržite snímať zábery.

#### Self-timer:

Nasníma sa záber pomocou samospúšte po uplynutí určeného počtu sekúnd od stlačenia tlačidla spúšte.

#### Self-timer(Cont):

Nasníma sa určený počet záberov pomocou samospúšte po uplynutí určeného počtu sekúnd od stlačenia tlačidla spúšte.

#### BRK C Cont. Bracket:

Nasnímajú sa zábery počas podržania stlačenia tlačidla spúšte, každý s odlišným stupňom expozície.

#### BRK S Single Bracket:

Nasníma sa určený počet záberov, jeden po druhom, každý s odlišným stupňom expozície.

#### BRK WB WB bracket:

Nasnímajú sa celkovo tri zábery, každý s odlišnými farebnými tónmi podľa zvolených nastavení vyváženia bielej farby, farebnej teploty a farebného filtra.

#### BRK DRO DRO Bracket:

Nasnímajú sa celkovo tri zábery, každý s odlišným stupňom optimalizácie dynamického rozsahu (D-Range Optimizer).

#### Poznámka

- Keď je režim snímania nastavený na [Scene Selection] a je zvolené [Sports Action], [Single Shooting] nie je možné vykonať.

### Súvisiaca téma



- [Cont. Shooting](#)
- [Self-timer](#)
- [Self-timer\(Cont\)](#)
- [Cont. Bracket](#)
- [Single Bracket](#)
- [WB bracket](#)
- [DRO Bracket](#)



Digitálny fotoaparát s vymeniteľnými objektívmi  
ILCE-7M3 α7III

## Cont. Shooting

Počas stlačenia tlačidla spúšte sa budú nepretržite snímať zábery.

- 1 Zvoľte  (Drive Mode) ovládacieho kolieska → [Cont. Shooting].
  - Nepretržité snímanie môžete nastaviť aj voľbou MENU →  1 (Camera Settings1) → [Drive Mode].
- 2 Zvoľte požadovaný režim pomocou pravej/ľavej strany ovládacieho kolieska.

### Podrobnosti položky ponuky

#### Continuous Shooting: Hi+ :

Nasnímajú sa zábery nepretržite s maximálnou rýchlosťou počas podržania stlačeného tlačidla spúšte.

#### Continuous Shooting: Hi / Continuous Shooting: Mid / Continuous Shooting: Lo:

Objekty sa budú ľahšie sledovať, pretože sa daný objekt zobrazuje v reálnom čase na monitore alebo v hľadáčku počas snímania.

### Počet statických záberov, ktoré je možné zaznamenať pri nepretržitom snímaní

V nasledujúcej tabuľke je uvedený odhadovaný počet statických záberov, ktoré je možné zaznamenať s [Drive Mode] nastaveným na [Continuous Shooting: Hi+]. Tieto počty sa môžu meniť v závislosti od podmienok snímania a pamäťovej karty.

 JPEG Image Size]: [L:24M]

JPEG Standard	Približne 177 záberov
JPEG Fine	Približne 172 záberov
JPEG Extra fine	Približne 163 záberov
RAW (Komprimovaný formát RAW)	Približne 89 záberov
RAW & JPEG (Komprimovaný formát RAW)*	Približne 79 záberov
RAW (Nekomprimovaný formát RAW)	Približne 40 záberov
RAW & JPEG (Nekomprimovaný formát RAW)*	Približne 36 záberov

\*  JPEG Quality] keď je zvolený formát [RAW & JPEG]: [Fine]

#### Rada

- Aby sa nepretržite nastavovali zaostrenie a expozícia počas nepretržitého snímania, vykonajte nasledujúce nastavenie:
  - [Focus Mode]: [Continuous AF]
  -  AEL w/ shutter]: [Off] alebo [Auto]

#### Poznámka

- Rýchlosť snímania počas nepretržitého snímania sa spomalí, keď sa  RAW File Type] nastaví na [Uncompressed].
- Rýchlosť snímania počas nepretržitého snímania sa spomalí, keď sa [e-Front Curtain Shut.] nastaví na [Off] v režime [Continuous Shooting: Hi], [Continuous Shooting: Mid] alebo [Continuous Shooting: Lo].

- Keď je clonové číslo väčšie ako F11 v režime [Continuous Shooting: Hi+], [Continuous Shooting: Hi] alebo [Continuous Shooting: Mid], zaostrenie sa uzamkne na nastavenie pri prvom zábere.
- Snímaný objekt sa nebude zobrazovať v reálnom čase na monitore či v hľadáčku pri snímaní v režime [Continuous Shooting: Hi+].
- Nepretržité snímanie nie je možné v nasledujúcich situáciách:
  - Režim snímania je nastavený na [Scene Selection] a je zvolené iná scéna ako [Sports Action].
  - [Picture Effect] je nastavené na [Rich-tone Mono.].
  - [DRO/Auto HDR] je nastavené na [Auto HDR].

---

### Súvisiaca téma

- [Zobrazenie indikátora zostávajúceho času nepretržitého snímania \(Cont. Shoot. Length\)](#)
- [Focus Mode](#)
- [AEL w/ shutter \(statický záber\)](#)

Digitálny fotoaparát s vymeniteľnými objektívmi  
ILCE-7M3 α7III

## Zobrazenie indikátora zostávajúceho času nepretržitého snímania (Cont. Shoot. Length)

Nastavenie možnosti zobrazenia indikátora zostávajúceho času dostupného pre vykonávanie nepretržitého snímania pri rovnakej rýchlosti snímania.

1 MENU →  2 (Camera Settings2) → [Cont. Shoot. Length] → požadované nastavenie.

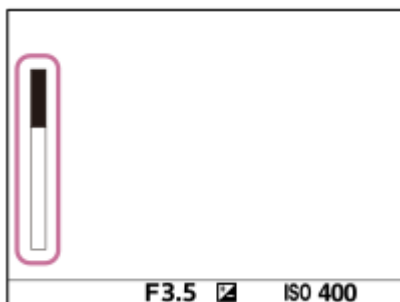

### Podrobnosti položky ponuky

#### Always Display:

Vždy sa zobrazí tento indikátor, keď sa režim činnosti nastaví na [Cont. Shooting].

#### Shoot.-Only Display:

Tento indikátor sa zobrazí len počas vykonávania nepretržitého snímania.

#### Not Displayed:

Indikátor sa nezobrazí.

#### Rada

- Keď sa vnútorná vyrovnávací pamäť fotoaparátu zaplní, zobrazí sa „SLOW“ a rýchlosť nepretržitého snímania sa zníži.

### Súvisiaca téma

- [Cont. Shooting](#)

Digitálny fotoaparát s vymeniteľnými objektívmi  
ILCE-7M3 α7III

## Self-timer

Nasníma sa záber pomocou samospúšte po uplynutí určeného počtu sekúnd od stlačenia tlačidla spúšte. Použite 5-sekundovú/10-sekundovú samospúšť, keď sa chystáte byť na zábere a 2-sekundovú samospúšť použite na zníženie chvenia fotoaparátu spôsobeného stlačením tlačidla spúšte.

### 1 Stlačte (Drive Mode) na ovládacom koliesku → [Self-timer].

- Režim činnosti môžete nastaviť aj voľbou MENU →  1 (Camera Settings1) → [Drive Mode].

### 2 Zvoľte požadovaný režim pomocou pravej/ľavej strany ovládacieho kolieska.

### 3 Nastavte zaostrenie a nasnímajte záber.

Kontrolka samospúšte začne blikať, ozve sa zvuková signalizácia a záber sa zhotoví po uplynutí určeného počtu sekúnd.

## Podrobnosti položky ponuky





Tento režim určuje počet sekúnd do zhotovenia záberu po stlačení tlačidla spúšte.

 10 Self-timer: 10 Sec

 5 Self-timer: 5 Sec

 2 Self-timer: 2 Sec

### Rada

- Opätovným stlačením tlačidla spúšte alebo stlačením  na ovládacom koliesku zastavíte odpočítavanie samospúšte.
- Stlačením  na ovládacom koliesku a voľbou  (Single Shooting) zrušíte samospúšť.
- Nastavením [Audio signals] na [Off] stlmíte zvukovú signalizáciu počas odpočítavania samospúšte.
- Ak chcete použiť samospúšť v režime stupňovania, zvoľte režim stupňovania v rámci režimu činnosti a potom zvoľte MENU →  1 (Camera Settings1) → [Bracket Settings] → [Selftimer during Brkt].

### Poznámka

- Samospúšť je nedostupná v nasledujúcich situáciách:
  - [Sports Action] v rámci [Scene Selection]

## Súvisiaca téma

- [Audio signals](#)

Digitálny fotoaparát s vymeniteľnými objektívmi  
ILCE-7M3 α7III

## Self-timer(Cont)

Nasníma sa určený počet záberov pomocou samospúšte po uplynutí určeného počtu sekúnd od stlačenia tlačidla spúšte. Môžete vybrať najlepší záber z viacerých záberov.

**1** Stlačte  /  (Drive Mode) na ovládacom koliesku → [Self-timer(Cont)].

- Režim činnosti môžete nastaviť aj voľbou MENU →  1 (Camera Settings1) → [Drive Mode].

**2** Zvoľte požadovaný režim pomocou pravej/ľavej strany ovládacieho kolieska.

**3** Nastavte zaostrenie a nasnímajte záber.

Kontrolka samospúšte začne blikať, ozve sa zvuková signalizácia a zábery sa zhotovia po uplynutí určeného počtu sekúnd. Nepretržite sa zhotoví určený počet záberov.

### Podrobnosti položky ponuky

Napríklad, tri zábery sa nasnímajú po uplynutí 10 sekúnd po stlačení tlačidla spúšte, keď je zvolená možnosť [Self-timer(Cont.): 10 Sec. 3 Img.].

 **Self-timer(Cont.): 10 Sec. 3 Img.**

 **Self-timer(Cont.): 10 Sec. 5 Img.**



 **Self-timer(Cont.): 5 Sec. 3 Img.**

 **Self-timer(Cont.): 5 Sec. 5 Img.**

 **Self-timer(Cont.): 2 Sec. 3 Img.**

 **Self-timer(Cont.): 2 Sec. 5 Img.**

#### Rada



- Opätovným stlačením tlačidla spúšte alebo stlačením  /  na ovládacom koliesku zastavíte odpočítavanie samospúšte.
- Stlačením  /  na ovládacom koliesku a voľbou  (Single Shooting) zrušíte samospúšť.



Digitálny fotoaparát s vymeniteľnými objektívmi  
ILCE-7M3 α7III

## Cont. Bracket

Nasnímajú sa viaceré zábery, zatiaľ čo sa expozícia automaticky posunie od základnej k tmavšej a potom k svetlejšej. Po nasnímaní môžete zvoliť záber, ktorý vyhovuje vášmu zámeru.

- 1 Stlačte  /  (Drive Mode) na ovládacom koliesku → [Cont. Bracket].**
  - Režim činnosti môžete nastaviť aj voľbou MENU →  1 (Camera Settings1) → [Drive Mode].
- 2 Zvoľte požadovaný režim pomocou pravej/ľavej strany ovládacieho kolieska.**
- 3 Nastavte zaostrenie a nasnímajte záber.**
  - Základná expozícia sa nastaví pri prvom zábere.
  - Držte stlačené tlačidlo spúšte až do dokončenia snímania so stupňovaním.

## Podrobnosti položky ponuky

Napríklad, fotoaparát nepretržite nasníma celkovo tri zábery s hodnotou expozície posunutou o plus alebo mínus 0,3 EV, keď je zvolená možnosť [Cont. Bracket: 0.3EV 3 Image].

### Poznámka

- V rámci automatickej kontroly záberu sa zobrazí posledný záber.
- Keď je zvolená možnosť [ISO AUTO] v režime [Manual Exposure], expozícia sa zmení na základe nastavenia hodnoty citlivosti ISO. Ak sa zvolí iné nastavenie ako [ISO AUTO], expozícia sa zmení na základe nastavenia rýchlosti uzávierky.
- Pri korekcii expozície sa expozícia posunie na základe korekcie príslušnej hodnoty.
- Snímanie so stupňovaním nie je dostupné v nasledujúcich režimoch snímania:
  - [Intelligent Auto]
  - [Scene Selection]
- Pri použití blesku výrobok vykoná snímání so stupňovaním záblesku, čím sa posunie jeho intenzita, aj keď je zvolená možnosť [Cont. Bracket]. Stlačte tlačidlo spúšte na nasnímanie každého záberu.



## Súvisiaca téma

- [Bracket Settings](#)
- [Indikátor počas snímání so stupňovaním](#)

Digitálny fotoaparát s vymeniteľnými objektívmi  
ILCE-7M3 α7III

## Single Bracket

Nasnímajú sa viaceré zábery, zatiaľ čo sa expozícia automaticky posunie od základnej k tmavšej a potom k svetlejšej. Po nasnímaní môžete zvoliť záber, ktorý vyhovuje vášmu zámeru. Keďže sa po každom stlačení tlačidla spúšte zhotoví jeden záber, pre každý záber môžete upraviť zaostrenie alebo kompozíciu záberu.

- 1 Zvoľte  /  (Drive Mode) ovládacieho kolieska → [Single Bracket].**
  - Režim činnosti môžete nastaviť aj voľbou MENU →  1 (Camera Settings1) → [Drive Mode].
- 2 Zvoľte požadovaný režim pomocou pravej/ľavej strany ovládacieho kolieska.**
- 3 Nastavte zaostrenie a nasnímajte záber.**
  - Stlačte tlačidlo spúšte na nasnímanie každého záberu.

### Podrobnosti položky ponuky

Napríklad, keď sa zvolí [Single Bracket: 0.3EV 3 Image], postupne sa nasnímajú tri zábery s posuvom hodnoty expozície nahor a nadol v prírastkoch po 0,3 EV.

#### Poznámka

- Keď je zvolená možnosť [ISO AUTO] v režime [Manual Exposure], expozícia sa zmení na základe nastavenia hodnoty citlivosti ISO. Ak sa zvolí iné nastavenie ako [ISO AUTO], expozícia sa zmení na základe nastavenia rýchlosti uzávierky.
- Pri korekcii expozície sa expozícia posunie na základe korekcie príslušnej hodnoty.
- Snímanie so stupňovaním nie je dostupné v nasledujúcich režimoch snímania:
  - [Intelligent Auto]
  - [Scene Selection]

### Súvisiaca téma

- [Bracket Settings](#)
- [Indikátor počas snímania so stupňovaním](#)

Digitálny fotoaparát s vymeniteľnými objektívmi  
ILCE-7M3 α7III

## Indikátor počas snímania so stupňovaním

### Hľadáčik

Stupňovanie okolitého osvetlenia\*

3 zábery posunuté v krokoch po 0,3 EV

Korekcia expozície  $\pm 0,0$  EV



### Monitor (Display All Info. alebo Histogram)

Stupňovanie okolitého osvetlenia\*

3 zábery posunuté v krokoch po 0,3 EV

Korekcia expozície  $\pm 0,0$  EV



Stupňovanie záblesku

3 zábery posunuté v krokoch po 0,7 EV

Korekcia zábleskovej expozície  $-1,0$  EV

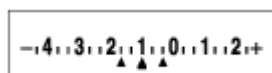

### Monitor (For viewfinder)

Stupňovanie okolitého osvetlenia\* (horný indikátor)

3 zábery posunuté v krokoch po 0,3 EV

Korekcia expozície  $\pm 0,0$  EV

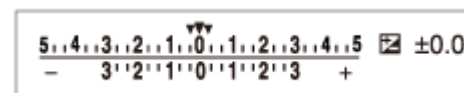

Stupňovanie záblesku (spodný indikátor)

3 zábery posunuté v krokoch po 0,7 EV

Korekcia zábleskovej expozície  $-1,0$  EV



\* Okolité osvetlenie: všeobecný pojem pre iné osvetlenie ako z blesku, vrátane prirodzeného osvetlenia, elektrickej žiarovky a osvetlenia žiarivkami. Zatiaľ čo svetlo z blesku na chvíľu zablyсне, okolité osvetlenie je konštantné, takže tento druh osvetlenia sa nazýva „okolité osvetlenie“.

### Poznámka



- Počas snímania so stupňovaním sa nad/pod indikátorom stupňovania zobrazia informačné indikátory rovnajúce sa počtu záberov, ktoré sa majú nasnímať.
- Po spustení samostatného snímania so stupňovaním budú tieto informačné indikátory postupne po jednom miznúť tak, ako fotoaparát sníma zábery.



Digitálny fotoaparát s vymeniteľnými objektívmi  
ILCE-7M3 α7III

## WB bracket

Nasnímajú sa celkovo tri zábery, každý s odlišnými farebnými tónmi podľa zvolených nastavení vyváženia bielej farby, farebnej teploty a farebného filtra.

- 1 Zvoľte  /  (Drive Mode) ovládacieho kolieska → [WB bracket].
  - Režim činnosti môžete nastaviť aj voľbou MENU →  1 (Camera Settings1) → [Drive Mode].
- 2 Zvoľte požadovaný režim pomocou pravej/ľavej strany ovládacieho kolieska.
- 3 Nastavte zaostrenie a nasnímajte záber.

### Podrobnosti položky ponuky

#### White Balance Bracket: Lo:

Nasníma sa séria troch záberov s malými zmenami vo vyvážení bielej farby (v rámci rozsahu 10MK<sup>-1\*</sup>).

#### White Balance Bracket: Hi:

Nasníma sa séria troch záberov s veľkými zmenami vo vyvážení bielej farby (v rámci rozsahu 20MK<sup>-1\*</sup>).

\* MK<sup>-1</sup> je jednotka, ktorá uvádza schopnosť filtrov na konverziu farebnej teploty a uvádza rovnakú hodnotu ako „mired“.

#### Poznámka

- V rámci automatickej kontroly záberu sa zobrazí posledný záber.



### Súvisiaca téma

- [Bracket Settings](#)

Digitálny fotoaparát s vymeniteľnými objektívmi  
ILCE-7M3 α7III

## DRO Bracket

Môžete nasnímať spolu tri zábery, každý s odlišnou hodnotou optimalizácie dynamického rozsahu (D-Range Optimizer).

- 1** Zvoľte  /  (Drive Mode) ovládacieho kolieska → [DRO Bracket].
  - Režim činnosti môžete nastaviť aj voľbou MENU →  1 (Camera Settings1) → [Drive Mode].
- 2** Zvoľte požadovaný režim pomocou pravej/ľavej strany ovládacieho kolieska.
- 3** Nastavte zaostrenie a nasnímajte záber.

### Podrobnosti položky ponuky

#### DRO Bracket: Lo:

Nasníma sa séria troch záberov s malou zmenou hodnoty optimalizácie dynamického rozsahu (D-Range Optimizer) (Lv 1, Lv 2 a Lv 3).

#### DRO Bracket: Hi:

Nasníma sa séria troch záberov s veľkou zmenou hodnoty optimalizácie dynamického rozsahu (D-Range Optimizer) (Lv 1, Lv 3 a Lv 5).

#### Poznámka

- V rámci automatickej kontroly záberu sa zobrazí posledný záber.

### Súvisiaca téma

- [Bracket Settings](#)

Digitálny fotoaparát s vymeniteľnými objektívmi  
ILCE-7M3 α7III

## Bracket Settings

---

V režime snímania so stupňovaním je možné nastaviť samospúšť, ako aj poradie snímania pre stupňovanie expozície a stupňovanie vyváženia bielej farby.

**1** Zvoľte  /  (Drive Mode) ovládacieho kolieska → zvoľte režim snímania so stupňovaním.

- Režim činnosti môžete nastaviť aj voľbou MENU →  1 (Camera Settings1) → [Drive Mode].

**2** MENU →  1 (Camera Settings1) → [Bracket Settings] → požadované nastavenie.

### Podrobnosti položky ponuky

#### Selftimer during Brkt:

Nastavenie možnosti použitia samospúšte počas snímania so stupňovaním. Taktiež sa nastaví počet sekúnd do spustenia uzávierky v prípade použitia samospúšte.

(OFF/2 Sec/5 Sec/10 Sec)

#### Bracket order:

Nastavenie poradie stupňovania expozície a stupňovania vyváženia bielej farby.

(0→→+/-→0→+)

---

### Súvisiaca téma





- [Cont. Bracket](#)
- [Single Bracket](#)
- [WB bracket](#)
- [DRO Bracket](#)

Digitálny fotoaparát s vymeniteľnými objektívmi  
ILCE-7M3 α7III

## Intvl. Shoot. Func.

Môžete automaticky nasnímať sériu statických záberov s intervalom snímania a počtom záberov, ktoré ste vopred nastavili (intervalové snímanie). Potom môžete vytvoriť videozáznam zo statických záberov získaných pomocou intervalového snímania s použitím počítačového softvéru Imaging Edge. Videozáznam sa nedá vytvoriť zo statických záberov vo fotoaparáte.

Túto funkciu je možné použiť, keď je systémový softvér (firmvér) fotoaparátu verzie 3.00 alebo novšej.

- 1 MENU →  1 (Camera Settings1) → [ Intvl. Shoot. Func.] → [Interval Shooting] → [On].
- 2 MENU →  1 (Camera Settings1) → [ Intvl. Shoot. Func.] → Zvoľte položku, ktorú chcete nastaviť a požadované nastavenie.
- 3 Stlačte tlačidlo spúšte.  
Keď uplynie čas nastavený pre [Shooting Start Time], spustí sa snímanie.
  - Keď sa dokončí počet záberov nastavený pre [Number of Shots], fotoaparát sa vráti na obrazovku pohotovostného režimu intervalového snímania.

## Podrobnosti položky ponuky

### Interval Shooting:

Nastavenie možnosti vykonávania intervalového snímania. ([On]/[Off])

### Shooting Start Time:

Nastaví sa čas od stlačenia tlačidla spúšte po spustenie intervalového snímania. (1 sekunda až 99 minút 59 sekúnd)

### Shooting Interval:

Nastaví sa interval snímania (čas od spustenia jednej expozície po spustenie expozície pre nasledujúci záber). (1 sekunda až 60 sekúnd)

### Number of Shots:

Nastavenie počtu záberov pre intervalové snímanie. (1 záber až 9999 záberov)

### AE Tracking Sens.:

Nastaví sa citlivosť sledovania automatickej expozície voči zmene svetelnosti počas intervalového snímania. Ak zvolíte [Low], zmeny expozície počas intervalového snímania budú plynulejšie. ([High]/[Mid]/[Low])



### Silent Shoot. in Intvl.:

Nastaví sa možnosť vykonávania tichého snímania počas intervalového snímania. ([On]/[Off])

### Shoot. Intvl. Priority:

Nastaví sa možnosť uprednostnenia intervalu snímania, keď je expozičný režim [Program Auto] alebo [Aperture Priority] a rýchlosť uzávierky sa zníži oproti času nastavenému pre [Shooting Interval]. ([On]/[Off])

### Rada

- Ak stlačíte tlačidlo spúšte počas intervalového snímania, intervalové snímanie sa ukončí a fotoaparát sa vráti na obrazovku pohotovostného režimu intervalového snímania.
- Ak sa chcete vrátiť do režimu normálneho snímania, zvoľte MENU →  1 (Camera Settings1) → [ Intvl. Shoot. Func.] → [Interval Shooting] → [Off].
- Ak stlačíte tlačidlo, ktorému sa priradila niektorá z nasledujúcich funkcií, v momente, keď sa spustilo snímanie, daná funkcia zostane aktívna počas intervalového snímania aj bez podržania stlačeného príslušného tlačidla.
  - [AEL hold]
  - [ AEL hold]



- [AF/MF Control Hold]
- [Regist. AF Area hold]

- Statické zábery nasnímané pomocou intervalového snímania sa zobrazia ako skupina na obrazovke prehrávania.
- Statické zábery nasnímané pomocou intervalového snímania sa dajú prehrávať nepretržite vo fotoaparáte. Ak zamýšľate vytvoriť videozáznam s použitím daných statických záberov, môžete si vopred pozrieť výsledok.

### Poznámka

- Môže sa stať, že sa nastavený počet záberov nebude dať zaznamenať, a to v závislosti od stavu nabitia batérie a veľkosti voľného miesta na záznamovom médiu. Počas snímania privádzajte napájanie prostredníctvom USB a používajte pamäťovú kartu s dostatočným miestom.
- Počas intervalového snímania (vrátane času medzi stlačením tlačidla spúšte a spustením snímania) nie je možné vykonávať úkony MENU, ale je možné vykonávať úkony ovládača. Úkony MENU je možné vykonávať až do stlačenia tlačidla spúšte.
- Počas intervalového snímania sa nebude automatická kontrola záberov zobrazovať.
- [Silent Shoot. in Intvl.] je nastavené na [On] v rámci predvolených nastavení bez ohľadu na nastavenie pre [ Silent Shooting].

---

### Súvisiaca téma

- [Imaging Edge](#)
- [Version](#)

Digitálny fotoaparát s vymeniteľnými objektívmi  
ILCE-7M3 α7III

## Touch Operation

---

Nastaví sa možnosť aktivácie dotykových úkonov na monitore.

**1** MENU →  (Setup) → [Touch Operation] → požadované nastavenie.

### Podrobnosti položky ponuky

**On:**

Aktivuje sa dotykové ovládanie.

**Off:**

Deaktivuje sa dotykové ovládanie.

---

### Súvisiaca téma

- [Dotykové zaostrovanie](#)
- [Touch Pad Settings](#)
- [Touch Panel/Pad](#)

Digitálny fotoaparát s vymeniteľnými objektívmi  
ILCE-7M3 α7III

## Touch Panel/Pad

---

Dotykové úkony pri snímaní pomocou monitora sa nazývajú „úkony dotykového panela“, pričom dotykové úkony pri snímaní pomocou hľadáča sa nazývajú „úkony dotykovej plochy“. Môžete zvoliť to, či sa aktivujú úkony dotykového panela alebo úkony dotykovej plochy.

**1** MENU →  (Setup) → [Touch Panel/Pad] → požadované nastavenie.

### Podrobnosti položky ponuky

#### Touch Panel+Pad:

Aktivujú sa úkony dotykového panela pri snímaní pomocou monitora aj úkony dotykovej plochy pri snímaní pomocou hľadáča.

#### Touch Panel Only:

Aktivujú sa len úkony dotykového panela pri snímaní pomocou monitora.

#### Touch Pad Only:

Aktivujú sa len úkony dotykovej plochy pri snímaní pomocou hľadáča.

---

### Súvisiaca téma

- [Touch Operation](#)

Digitálny fotoaparát s vymeniteľnými objektívmi  
ILCE-7M3 α7III

## Dotykové zaostrovanie

Môžete zvoliť objekt, na ktorý sa má zaostriť pomocou dotykových úkonov v režime snímania statických záberov a v režime snímania videozáznamov.

1 MENU →  (Setup) → [Touch Operation] → [On].

### Určenie polohy, v ktorej chcete zaostriť v režime snímania statických záberov

Môžete zaostriť na požadovanú polohu dotykom monitora.

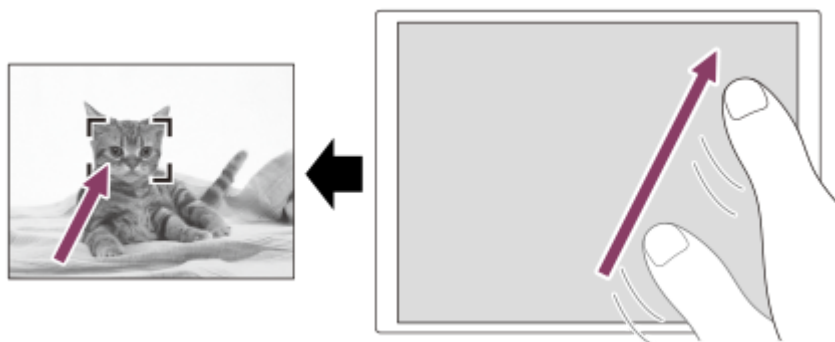

1. Zvoľte inú [Focus Area] ako [Flexible Spot] alebo [Expand Flexible Spot].
2. MENU →  (Camera Settings1) → [Center Lock-on AF] → [Off].
3. Dotknite sa monitora.
  - Pri snímaní pomocou monitora sa dotknite objektu, na ktorý chcete zaostriť.
  - Pri snímaní pomocou hľadáča môžete posunúť polohu zaostrovania dotykom monitora a posunutím prsta po monitore počas pozerania do hľadáča.



- Keď sa tlačidlo spúšte stlačí do polovice, fotoaparát zaostrí na zaoštrovací rámček. Snímajte zábery stlačením tlačidla spúšte úplne nadol.
- Ak chcete zrušiť zaostrovanie pomocou dotykových úkonov, dotknite sa  alebo stlačte stred ovládacieho kolieska pri snímaní pomocou monitora a stlačte stred ovládacieho kolieska pri snímaní pomocou hľadáča.

### Určenie polohy, v ktorej chcete zaostriť v režime snímania videozáznamov (bodové zaostrovanie)

Fotoaparát zaostrí na dotknutý objekt. Bodové zaostrovanie nie je dostupné pri snímaní pomocou hľadáča.

1. Zvoľte inú [Focus Area] ako [Flexible Spot] alebo [Expand Flexible Spot].
2. MENU →  (Camera Settings1) → [Center Lock-on AF] → [Off].
3. Dotknite sa objektu, na ktorý chcete zaostriť, a to pred snímaním alebo počas snímania.
  - Keď sa dotknete objektu, režim zaostrovania sa dočasne prepne do manuálneho zaostrovania a zaostrenie je možné upraviť pomocou zaoštrovacieho krúžku.
  - Ak chcete zrušiť bodové zaostrovanie, dotknite sa  alebo stlačte stred ovládacieho kolieska.

#### Rada

- Okrem funkcie dotykového zaostrovania sú dostupné aj nasledujúce dotykové úkony.
  - Keď sa [Focus Area] nastaví na [Flexible Spot] alebo [Expand Flexible Spot], zaoštrovací rámček sa dá posunúť pomocou dotykových úkonov.
  - Keď sa [Focus Mode] nastaví na [Manual Focus], lupa zaostrenia sa dá použiť dvojnásobným klepnutím na monitor.

## Poznámka

- Funkcia dotykového zaostrovania nie je dostupná v nasledujúcich situáciách:
  - Keď je [Focus Mode] nastavené na [Manual Focus].
  - Pri použití digitálneho zoomu
  - Keď sa používa LA-EA2 alebo LA-EA4
  - Keď sa používa LA-EA1 alebo LA-EA3 a režim snímania je nastavený na videozáznam

---

## Súvisiaca téma

- [Touch Operation](#)
- [Touch Panel/Pad](#)

4-732-948-85(1) Copyright 2018 Sony Corporation

Digitálny fotoaparát s vymeniteľnými objektívmi  
ILCE-7M3 α7III

## Touch Pad Settings

Môžete upraviť nastavenia týkajúce sa úkonov dotykovej plochy počas snímania s hľadáčikom.

1 MENU →  (Setup) → [Touch Pad Settings] → požadované nastavenie.

### Podrobnosti položky ponuky

#### Operation in V Orient.:

Nastavenie možnosti aktivácie úkonov dotykovej plochy počas snímania s vertikálnou orientáciou hľadáča. Môžete zabrániť chybným úkonom počas snímania s vertikálnou orientáciou spôsobeným nosom atď. dotýkajúcim sa monitora.

#### Touch Pos. Mode:

Nastavenie možnosti posuvu rámečka zaostrovania do polohy dotyku na displeji ([Absolute Position]) alebo posuvu rámečka zaostrovania do požadovanej polohy na základe smeru posuvu a veľkosti pohybu ([Relative Position]).

#### Operation Area:

Nastaví sa oblasť, ktorá sa má použiť pre úkony dotykovej plochy. Obmedzenie oblasti používania môže zabrániť nesprávnym úkonom spôsobeným nosom atď. dotýkajúcim sa monitora.

### Informácie o režime umiestnenia dotyku

Voľba [Absolute Position] umožňuje posunúť rámeček zaostrovania do vzdialenej polohy rýchlejšie, pretože môžete priamo určiť polohu rámečka zaostrovania pomocou dotykových úkonov.

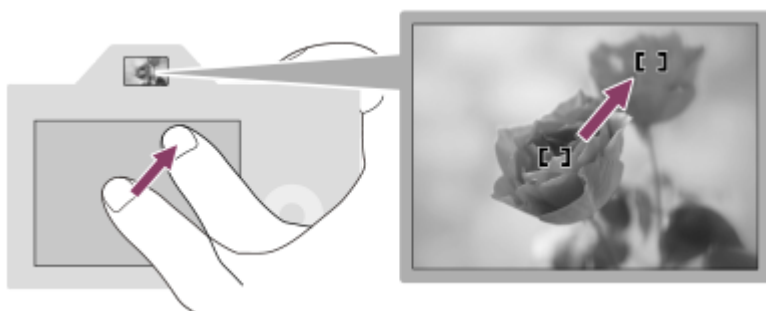

Voľba [Relative Position] umožňuje používať dotykovú plochu na najdostupnejšom mieste bez nutnosti posúvania prsta po širokej oblasti.

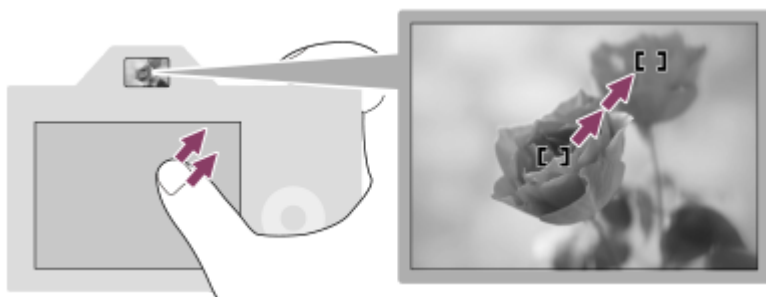

#### Rada

- Pri dotykových úkonoch, keď je [Touch Pos. Mode] nastavené na [Absolute Position], sa bude oblasť nastavená v [Operation Area] považovať za celú obrazovku.



Digitálny fotoaparát s vymeniteľnými objektívmi  
ILCE-7M3 α7III

## JPEG Image Size (statický záber)

Čím je veľkosť záberu väčšia, tým viac detailov sa reprodukuje, keď sa záber vytlačí na papieri veľkého formátu. Čím je veľkosť záberu menšia, tým viac záberov je možné nasnímať.

1 MENU →  (Camera Settings1) → [ JPEG Image Size] → požadované nastavenie.

### Podrobnosti položky ponuky

Keď je [  Aspect Ratio] nastavený na 3:2	
L: 24M	6000 × 4000 pixelov
M: 10M	3936 × 2624 pixelov
S: 6.0M	3008 × 2000 pixelov

Keď je [  Aspect Ratio] nastavený na 16:9	
L: 20M	6000 × 3376 pixelov
M: 8.7M	3936 × 2216 pixelov
S: 5.1M	3008 × 1688 pixelov

### Pri snímaní s veľkosťou ekvivalentnou APS-C

Keď je [  Aspect Ratio] nastavený na 3:2	
L: 10M	3936 × 2624 pixelov
M: 6.0M	3008 × 2000 pixelov
S: 2.6M	1968 × 1312 pixelov

Keď je [  Aspect Ratio] nastavený na 16:9	
L: 8.7M	3936 × 2216 pixelov
M: 5.1M	3008 × 1688 pixelov
S: 2.2M	1968 × 1112 pixelov

#### Poznámka

- Keď je [ File Format] nastavený na [RAW] alebo [RAW & JPEG], veľkosť záberov vo formáte RAW bude zodpovedať „L“.



- Aspect Ratio (statický záber)

4-732-948-85(1) Copyright 2018 Sony Corporation

Digitálny fotoaparát s vymeniteľnými objektívmi  
ILCE-7M3 α7III

## JPEG Quality (statický záber)

---

Zvolí sa kvalita záberu JPEG, keď je [ File Format] nastavený na [RAW & JPEG] alebo [JPEG].

① MENU →  (Camera Settings1) → [ JPEG Quality] → požadované nastavenie.

### Podrobnosti položky ponuky

#### Extra fine/Fine/Standard:

Keďže sa miera komprimácie zvýši z [Extra fine] na [Fine] na [Standard], veľkosť súboru sa zmenší v rovnakom poradí. To umožňuje uložiť viac súborov na jednu pamäťovú kartu, ale kvalita obrazu bude nižšia.

---

### Súvisiaca téma

- [File Format \(statický záber\)](#)

Digitálny fotoaparát s vymeniteľnými objektívmi  
ILCE-7M3 α7III

## Aspect Ratio (statický záber)

① MENU →  1 (Camera Settings1) → [ Aspect Ratio] → požadované nastavenie.

### Podrobnosti položky ponuky

**3:2:**

Rovnaký zobrazovací pomer ako pri filme s plochou 35 mm



**16:9:**

Zobrazovací pomer vhodný na sledovanie prostredníctvom TV prijímača, ktorý podporuje vysoké rozlíšenie

Digitálny fotoaparát s vymeniteľnými objektívmi  
ILCE-7M3 α7III

## File Format (statický záber)

Nastaví sa formát súborov pre statické zábery.

1 MENU →  1 (Camera Settings1) → [ File Format] → požadované nastavenie.

### Podrobnosti položky ponuky

#### RAW:

Zábery sa pred spracovaním zaznamenajú v tomto formáte súborov. Tento formát zvolíte na spracovanie záberov v počítači na profesionálne účely.



#### RAW & JPEG:

Záber vo formáte RAW a záber vo formáte JPEG sa vytvoria súčasne. Táto možnosť je vhodná vtedy, keď potrebujete dva obrazové súbory, JPEG na prezeranie a RAW na úpravu.

#### JPEG:

Záber sa zaznamená vo formáte JPEG.

### Informácie o záberoch vo formáte RAW

- Na otvorenie obrazového súboru vo formáte RAW zaznamenaného pomocou tohto fotoaparátu sa vyžaduje softvér Imaging Edge. Pomocou softvéru Imaging Edge je možné otvoriť obrazový súbor vo formáte RAW, potom ho skonvertovať do obľúbeného obrazového formátu, ako je JPEG alebo TIFF, alebo znova upraviť vyváženie bielej farby, sýtosť alebo kontrast záberu.
- Funkcie [Auto HDR] ani [Picture Effect] sa pri záberoch vo formáte RAW nedajú použiť.
- Zábery vo formáte RAW nasnímané týmto fotoaparátom majú rozlíšenie 14 bitov na pixel. Rozlíšenie sa však obmedzí na 12 bitov v nasledujúcich režimoch snímania:
  - [ Long Exposure NR]
  - [BULB]
  - [Cont. Shooting] keď je [ RAW File Type] nastavený na [Compressed]
- Môžete nastaviť to, či sa zábery vo formáte RAW komprimujú alebo nekomprimujú, a to pomocou [ RAW File Type].

#### Poznámka

- Ak neplánujete upravovať zábery v počítači, odporúčame snímame vo formáte JPEG.
- Značky registrácie DPOF (objednávka tlače) sa nedajú pridať pre zábery vo formáte RAW.

### Súvisiaca téma

- [JPEG Image Size \(statický záber\)](#)
- [RAW File Type \(statický záber\)](#)

Digitálny fotoaparát s vymeniteľnými objektívmi  
ILCE-7M3 α7III

## RAW File Type (statický záber)

Zvolí sa typ súborov pre zábery vo formáte RAW.

1 MENU →  (Camera Settings1) → [ RAW File Type] → požadované nastavenie.

### Podrobnosti položky ponuky



#### Compressed:

Zábery sa zaznamenajú v komprimovanom formáte RAW.

#### Uncompressed:

Zábery sa zaznamenajú v nekomprimovanom formáte RAW. Keď sa [Uncompressed] zvolí pre [ RAW File Type], veľkosť súboru záberu bude väčšia, než keby sa zaznamenal v komprimovanom formáte RAW.

#### Poznámka

- Keď sa [Uncompressed] zvolí pre [ RAW File Type], ikona na displeji sa prepne do  .  sa bude zobrazovať aj počas zobrazovania záberu nasnímaného v nekomprimovanom formáte RAW.

Digitálny fotoaparát s vymeniteľnými objektívmi  
ILCE-7M3 α7III

## APS-C/Super 35mm

Nastavenie toho, či sa na snímanie statických záberov použije veľkosť ekvivalentná APS-C a na snímanie videozáznamov veľkosť ekvivalentná Super 35mm. Môžete použiť určený objektív veľkosti APS-C s týmto výrobkom na základe snímania s veľkosťou ekvivalentnou APS-C alebo veľkosťou ekvivalentnou Super 35 mm.

1 MENU →  1 (Camera Settings1) → [APS-C/Super 35mm] → požadované nastavenie.

### Podrobnosti položky ponuky

#### APS-C S35 Shooting:

Nastaví sa to, či fotoaparát automaticky určí rozsah snímania na základe príslušného objektívu. (Auto/Manual)

#### APS-C S35 Shoot.: Manual:

Nastaví sa to, či sa má snímať s veľkosťou ekvivalentnou APS-C alebo veľkosťou ekvivalentnou Super 35mm, keď sa [APS-C S35 Shooting] nastaví na [Manual]. (Off/On)

#### Poznámka

- Ak sa pokúsíte vykonávať snímanie s pokrytím celého obrazového poľa s pripojeným objektívom kompatibilným s APS-C, nemusíte dosiahnuť požadované výsledky.
- Keď sa aktivuje snímanie APS-C/Super 35 mm, použije sa stredná časť obrazového snímača a zorný uhol bude ekvivalentný uhlu obrazového snímača veľkosti APS-C.

Digitálny fotoaparát s vymeniteľnými objektívmi  
ILCE-7M3 α7III

## Zorný uhol

Zorný uhol sa prepne na ekvivalent celého obrazového poľa alebo APS-C/Super 35mm, a to v závislosti od nastavenia pre [APS-C/Super 35mm] a pripojeného objektívu. Zorný uhol je tiež odlišný pre snímání statických záberov a snímání videozáznamov.

### Zorný uhol ekvivalentný celému obrazovému poľu



- (A) Pri snímání statických záberov (s [  Aspect Ratio] nastaveným na [3:2])  
(B) Pri snímání videozáznamov

Fotoaparát sníma so zorným uhlom ekvivalentným celému obrazovému poľu v nasledujúcich situáciách.

- [ **APS-C S35** Shooting] je v rámci [APS-C/Super 35mm] nastavené na [Auto], pričom je pripojený objektív kompatibilný so snímáním s pokrytím celého obrazového poľa.
- [ **APS-C S35** Shooting] v rámci [APS-C/Super 35mm] je nastavené na [Manual] a [ **APS-C S35** Shoot.: Manual] je nastavené na [Off].

### Zorný uhol ekvivalentný veľkosti APS-C/Super 35mm





- (A) Pri snímání statických záberov (s [  Aspect Ratio] nastaveným na [3:2])  
(B) Pri snímání videozáznamov

Fotoaparát sníma so zorným uhlom ekvivalentným veľkosti APS-C alebo Super 35mm v nasledujúcich situáciách. Zorný uhol sa stane približne 1,5-násobkom ohniskovej vzdialenosti uvedenej na objektíve.

- [ **APS-C S35** Shooting] v rámci [APS-C/Super 35mm] je nastavený na [Auto] a je pripojený určený objektív formátu APS-C.
- [ **APS-C S35** Shooting] v rámci [APS-C/Super 35mm] je nastavené na [Manual] a [ **APS-C S35** Shoot.: Manual] je nastavené na [On].

## Poznámka

- Pri snímaní videozáznamov s pokrytím celého obrazového poľa s [  File Format] nastaveným na [XAVC S 4K] a [  Record Setting] nastaveným na [30p 60M] alebo [30p 100M], zorný uhol (B) bude ekvivalentný približne 1,2- násobku ohniskovej vzdialenosti uvedenej na objektíve.

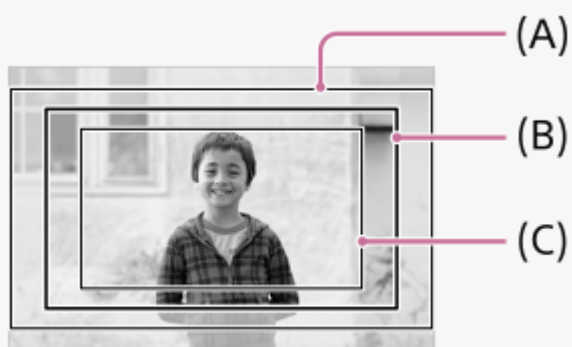

- (A) Zorný uhol ekvivalentný celému obrazovému poľu
- (B) Zorný uhol počas snímania videozáznamu vo formáte XAVC S 4K nastavený na [30p 60M]/[30p 100M]
- (C) Zorný uhol ekvivalentný Super 35mm

---

## Súvisiaca téma

- [File Format \(videozáznam\)](#)
- [Record Setting \(videozáznam\)](#)
- [APS-C/Super 35mm](#)



Digitálny fotoaparát s vymeniteľnými objektívmi  
ILCE-7M3 α7III

## Zoznam funkcií otočného prepínača režimov

Môžete prepnúť režim snímania podľa daného objektu alebo účelu snímania.

- 1** Otočením otočného prepínača režimov zvolíte požadovaný režim snímania.

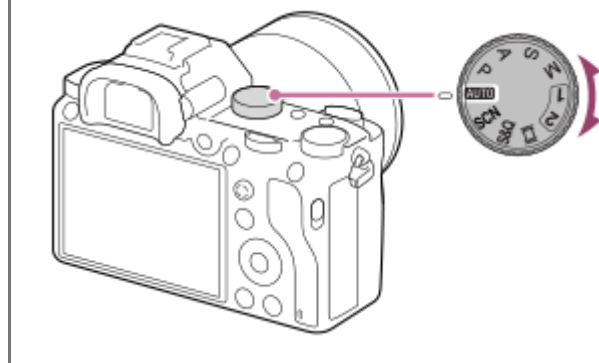

### Dostupné funkcie

#### **i** (Intelligent Auto):

Umožňuje snímame s automatickým rozpoznaním scény.

#### **P** (Program Auto):

Umožňuje snímať s expozíciou nastavenou automaticky (rýchlosť uzávierky aj hodnota clony (clonové číslo)). Rôzne nastavenia je možné zvoliť aj pomocou ponuky.

#### **A** (Aperture Priority):

Umožňuje nastaviť clonu a snímať, keď chcete rozmazať pozadie, atď.

#### **S** (Shutter Priority):

Umožňuje snímať rýchlo sa pohybujúce objekty, atď., a to s manuálnym nastavením rýchlosti uzávierky.

#### **M** (Manual Exposure):

Umožňuje snímať statické zábery s požadovanou expozíciou nastavením expozície (rýchlosti uzávierky a hodnoty clony (clonového čísla)).

#### **1/2**(Memory recall):

Umožňuje nasnímať záber po vyvolaní vopred zaregistrovaných často používaných režimov alebo číselných nastavení.

#### **MOVIE** (Movie):

Umožňuje zmeniť expozičný režim snímania videozáznamu.

#### **S&Q** (S&Q Motion):

Umožňuje snímame spomalených a zrýchlených videozáznamov.

#### **SCN** (Scene Selection):

Umožňuje snímať s predvolenými nastaveniami podľa snímanej scény.

### Súvisiaca téma

- [Intelligent Auto](#)
- [Program Auto](#)
- [Aperture Priority](#)
- [Shutter Priority](#)
- [Manual Exposure](#)
- [Recall \(Camera Settings1/Camera Settings2\)](#)
- [Movie: Exposure Mode](#)

- S&Q Motion: Exposure Mode
- Scene Selection

4-732-948-85(1) Copyright 2018 Sony Corporation

Digitálny fotoaparát s vymeniteľnými objektívmi  
ILCE-7M3 α7III

## Intelligent Auto

Fotoaparát sníma s funkciou automatického rozpoznania scény.

### 1 Nastavte otočný prepínač režimov na **AUTO** (Auto Mode).

- Režim snímania sa nastaví na  (Intelligent Auto).

### 2 Namierite fotoaparát na objekt.

Keď fotoaparát rozpoznal scénu, na displeji sa zobrazí ikona rozpoznanej scény.



### 3 Nastavte zaostrenie a nasnímajte záber.

#### Poznámka

- Výrobok nerozpozná scénu pri snímaní záberov s inými funkciami zoomu ako je optický zoom.
- Výrobok nemusí správne rozpoznať scénu za určitých podmienok snímania.
- V režime [Intelligent Auto] sa väčšina funkcií nastaví automaticky, pričom nie je možné upraviť tieto nastavenia podľa vlastného uváženia.

#### Súvisiaca téma

- [Informácie o rozpoznaní scén](#)
- [Face/Eye AF Set.](#)
- [Face Prty in Mlti Mtr](#)

Digitálny fotoaparát s vymeniteľnými objektívmi  
ILCE-7M3 α7III

## Informácie o rozpoznaní scén











---

Rozpoznanie scén pracuje v režime [Intelligent Auto].

Táto funkcia umožňuje výrobku, aby automaticky rozpoznal podmienky snímania a nasnímal záber.

### Rozpoznanie scén

Keď výrobok rozpozná určité scény, v prvom riadku sa zobrazia nasledujúce ikony a nasledujúci sprievodcovia:

-  (Portrait)
-  (Infant)
-  (Night Portrait)
-  (Night Scene)
-  (Backlight Portrait)
-  (Backlight)
-  (Landscape)
-  (Macro)
-  (Spotlight)
-  (Low Light)
-  (Night Scene using a tripod)

---

### Súvisiaca téma

- [Intelligent Auto](#)

Digitálny fotoaparát s vymeniteľnými objektívmi  
ILCE-7M3 α7III

## Program Auto

Umožňuje snímať s automatickým nastavením expozície (rýchlosti uzávierky aj hodnoty clony).

Môžete nastaviť funkcie snímania, ako je [ISO].

- 1 **Nastavte otočný prepínač režimov na P (Program Auto).**
- 2 **Funkcie snímania nastavte na požadované nastavenia.**
- 3 **Nastavte zaostrenie a nasnímajte požadovaný objekt.**

### Posun programu expozície

Keď nepoužívate blesk, môžete zmeniť kombináciu rýchlosti uzávierky a clony (clonového čísla) bez zmeny vhodnej expozície nastavenej fotoaparátom.

Otočením predného/zadného ovládača zvolíte kombináciu hodnoty clony a rýchlosti uzávierky.

- Po otočení predného/zadného ovládača sa „P“ na displeji zmení na „P\*“.
- Ak chcete zrušiť posun programu, nastavte režim snímania na inú možnosť ako [Program Auto], alebo vypnite fotoaparát.

#### Poznámka

- Podľa jas prostredia sa posun programu expozície nemusí použiť.
- Režim snímania nastavte na iný režim ako „P“ alebo vypnutím napájania zrušte vykonané nastavenie.
- Keď sa jas zmení, clona (hodnota F) a rýchlosť uzávierky sa tiež zmenia pri zachovaní veľkosti posunu.

Digitálny fotoaparát s vymeniteľnými objektívmi  
ILCE-7M3 α7III

## Aperture Priority

Môžete snímať úpravou clony a zmenou rozsahu zaostrovania, alebo rozostrením pozadia.

### 1 Nastavte otočný prepínač režimov na A (Aperture Priority).

### 2 Požadovanú hodnotu zvolte otočením predného/zadného ovládača.

- Menšie clonové číslo: Snímaný objekt je zaostrený, ale objekty pred a za snímaným objektom sú rozmazané.  
Väčšie clonové číslo: Snímaný objekt a jeho popredie aj pozadie sú zaostrené.
- Ak hodnota clony, ktorú ste nastavili, nie je vhodná pre správnu expozíciu, rýchlosť uzávierky v prostredí snímania bude blikať. Ak k tomu dôjde, zmeňte hodnotu clony.

### 3 Nastavte zaostrenie a nasnímajte požadovaný objekt.

Rýchlosť uzávierky sa automaticky nastaví na získanie správnej expozície.

#### Poznámka

- Jas záberu na displeji sa môže líšiť od skutočne nasnímaného záberu.

#### Súvisiaca téma

- [Aperture Preview](#)

## Shutter Priority

Pohyb pohybujúceho sa objektu sa dá vyjadriť rôznymi spôsobmi nastavením rýchlosti uzávierky, napríklad, v momente pohybu pomocou vysokej rýchlosti uzávierky alebo ako záber rozmazaného pohybu pomocou nízkej rýchlosti uzávierky.

- 1 Nastavte otočný prepínač režimov na S (Shutter Priority).**
- 2 Požadovanú hodnotu zvolte otočením predného/zadného ovládača.**
  - Ak sa po vykonaní nastavenia nedá správna expozícia získať, v prostredí snímania bude blikať hodnota clony. Ak k tomu dôjde, zmeňte rýchlosť uzávierky.
- 3 Nastavte zaostrenie a nasnímajte požadovaný objekt.**

Clona sa automaticky nastaví tak, aby sa získala správna expozícia.

### Rada

- Použite statív, aby nedošlo k chveniu fotoaparátu, keď ste zvolili nízku rýchlosť uzávierky.
- Keď snímate športové scény vo vnútornom prostredí, citlivosť ISO nastavte na vyššiu hodnotu.

### Poznámka

- Výstražný indikátor SteadyShot sa nezobrazí v režime priority rýchlosti uzávierky.
- Keď je [  Long Exposure NR ] nastavené na [On] a rýchlosť uzávierky je 1 sekúnd alebo viac, redukcia šumu sa vykoná po snímaní počas rovnako dlhého času, ako dlho bola otvorená uzávierka. V priebehu vykonávania redukcie šumu sa nedajú snímať ďalšie zábery.
- Jas záberu na displeji sa môže líšiť od skutočne nasnímaného záberu.

### Súvisiaca téma

- [Long Exposure NR \(statický záber\)](#)

Digitálny fotoaparát s vymeniteľnými objektívmi  
ILCE-7M3 α7III

## Manual Exposure

Môžete snímať s požadovaným nastavením expozície na základe úpravy rýchlosti uzávierky aj clony.

### 1 Nastavte otočný prepínač režimov na M (Manual Exposure).

### 2 Zvoľte požadovanú hodnotu clony otočením predného ovládača.

Zvoľte požadovanú rýchlosť uzávierky otočením zadného ovládača.

- Môžete zmeniť nastavenie predného/zadného ovládača pomocou MENU →  2 (Camera Settings2) → [Dial Setup].
- Môžete tiež nastaviť [ISO] na [ISO AUTO] v manuálnom expozičnom režime. Hodnota ISO sa automaticky zmení s cieľom dosiahnuť správnu expozíciu pomocou hodnoty clony a rýchlosti uzávierky, ktoré ste nastavili.
- Keď sa [ISO] nastaví na [ISO AUTO], indikátor hodnoty ISO bude blikať, ak hodnota, ktorú ste nastavili, nie je vhodná na dosiahnutie správnej expozície. Ak k tomu dôjde, zmeňte hodnotu rýchlosti uzávierky alebo clony.
- Keď je [ISO] nastavená na inú hodnotu ako [ISO AUTO], použite MM (manuálne meranie)\* na kontrolu hodnoty expozície.

**Smerom k +:** Zábery sa zosvetlia.

**Smerom k -:** Zábery sa stmavujú.

**0:** Vhodná expozícia analyzovaná výrobkom.

\* Uvádza hodnotu pod/nad požadovanou hodnotou na dosiahnutie správnej expozície. Zobrazí sa pomocou číselnej hodnoty na monitore a pomocou meracieho indikátora v hľadáči.

### 3 Nastavte zaostrenie a nasnímajte požadovaný objekt.

#### Rada

- Môžete zmeniť kombináciu rýchlosti uzávierky a clony (clonového čísla) bez zmeny nastavenej hodnoty expozície otočením predného/zadného ovládača počas stlačenia tlačidla AEL. (Manuálny posun)

#### Poznámka

- Indikátor manuálneho merania sa nezobrazí, keď je [ISO] nastavené na [ISO AUTO].
- Keď intenzita okolitého osvetlenia presiahne merací rozsah manuálneho merania, indikátor manuálneho merania začne blikať.
- Výstražný indikátor SteadyShot sa nezobrazí v manuálnom expozičnom režime.
- Jas záberu na displeji sa môže líšiť od skutočne nasnímaného záberu.



Digitálny fotoaparát s vymeniteľnými objektívmi  
ILCE-7M3 α7III

## Snímanie v režime Bulb

Môžete nasnímať záber stopy pohybu objektu pomocou dlhej expozície.

Snímanie v režime Bulb je vhodné na zachytenie stôp, ktoré zanechali hviezdy alebo ohňostroj atď.

- 1 Nastavte otočný prepínač režimov na M (Manual Exposure).**
- 2 Otáčajte zadný ovládač v smere hodinových ručičiek dovtedy, kým sa nezobrazí [BULB].**
- 3 Zvoľte hodnotu clony (hodnotu F) pomocou predného ovládača.**
- 4 Zaostríte stlačením tlačidla spúšte do polovice.**
- 5 Podržte stlačené tlačidlo spúšte počas trvania snímania.**  
Počas stlačenia tlačidla spúšte zostane uzávierka otvorená.

### Rada

- Pri snímaní ohňostroja, atď. zaostríte na nekonečno v režime manuálneho zaoštrovania. Ak používate objektív, ktorého nekonečný bod je nejasný, vopred nastavte zaoštrovanie na ohňostroj v oblasti, na ktorú chcete zaostriť.
- Aby bolo možné vykonávať snímanie v režime Bulb bez spôsobenia zhoršenia kvality obrazu, odporúčame, aby ste spustili snímanie počas toho, ako je fotoaparát studený.
- Zábery nasnímané v režime [BULB] sú zvyčajne rozmazané. Odporúčame použitie statívu a diaľkového ovládača (predáva sa osobitne), ktorý má funkciu uzamknutia tlačidla spúšte. Použite diaľkový ovládač, ktorý podporuje pripojenie prostredníctvom multi/micro USB konektora.

### Poznámka

- Čím dlhší je expozičný čas, tým väčší šum bude viditeľný na zábere.
- Po snímaní sa bude redukcia šumu vykonávať rovnako dlho, ako dlho bola otvorená uzávierka. V priebehu vykonávania redukcie šumu sa nedajú snímať ďalšie zábery.
- Rýchlosť uzávierky sa nedá nastaviť na [BULB] v nasledujúcich situáciách:
  - [Auto HDR]
  - [Picture Effect] je nastavené na [Rich-tone Mono.].
  - Keď sa [Drive Mode] nastaví na nasledovné:
    - [Cont. Shooting]
    - [Self-timer(Cont)]
    - [Cont. Bracket]
  - [ Silent Shooting]

Ak použijete vyššie uvedené funkcie, keď je rýchlosť uzávierky nastavená na [BULB], rýchlosť uzávierky sa dočasne nastaví na 30 sekúnd.



Digitálny fotoaparát s vymeniteľnými objektívmi  
ILCE-7M3 α7III

## Scene Selection

Umožňuje snímať s predvolenými nastaveniami podľa snímanej scény.

- 1 **Nastavte otočný prepínač režimov na SCN (Scene Selection).**
- 2 **Otočením predného ovládača zvolte požadované nastavenie.**

### Podrobnosti položky ponuky

#### **Portrait:**

Rozmaže sa pozadie a zaostrí sa snímaný objekt. Jemne sa zvýraznia odtiene pokožky.



#### **Sports Action:**

Nasníma sa pohybujúci sa objekt s vysokou rýchlosťou uzávierky, takže nasnímaný objekt vyzerá, ako keby bol nehybný. Výrobok bude nepretržite snímať zábery počas stlačenia tlačidla spúšte.



#### **Macro:**

Nasnímajú sa zábery objektov zblízka, ako sú napríklad kvety, hmyz, jedlo alebo malé predmety.



#### **Landscape:**

Nasníma sa celá scenéria ostro a so sviežimi farbami.



#### **Sunset:**

Nádherne sa nasníma červená farba západu slnka.



### **Night Scene:**

Nasnímajú sa nočné scény bez straty nočnej atmosféry.



### **Night Portrait:**

Nasnímajú sa portréty v nočnej scéne pomocou blesku (predáva sa osobitne).



#### **Rada**

- Ak chcete zmeniť scénu, otočte predný ovládač v prostredí snímania a zvolte novú scénu.

#### **Poznámka**

- Pri nasledujúcich nastaveniach bude rýchlosť uzávierky nižšia, preto sa odporúča použitie statívu atď., aby nedošlo k rozmazaniu záberov:
  - [Night Scene]
  - [Night Portrait]
- Minimálna vzdialenosť od snímaného objektu sa nezmení, aj keď zvolíte [Macro]. Minimálny rozsah zaostrenia je uvedený ako minimálna vzdialenosť objektívu pripojeného k tomuto výrobku.



---

#### **Súvisiaca téma**

- [Používanie blesku \(predáva sa osobitne\)](#)



Digitálny fotoaparát s vymeniteľnými objektívmi  
ILCE-7M3 α7III

## Recall (Camera Settings1/Camera Settings2)

Umožňuje nasnímať záber po vyvolaní často používaných režimov alebo vopred zaregistrovaných nastavení fotoaparátu pomocou [ **MR**  /  Memory].

**1** Nastavte otočný prepínač režimov na 1, 2 (Memory recall).



**2** Stlačením stredu ovládacieho kolieska vykonajte potvrdenie.

- Zaregistrované režimy alebo nastavenia môžete vyvolať aj voľbou MENU →  1 (Camera Settings1) → [ **MR**  /  Recall].

### Rada

- Ak chcete vyvolať nastavenia zaregistrované na pamäťovej karte, nastavte otočný prepínač režimov do polohy 1, 2 (Memory recall) a potom zvolte požadované číslo stlačením ľavej/pravej strany ovládacieho kolieska.
- Ak vyvoláte nastavenia zaregistrované na pamäťovej karte, dané nastavenia sa vyvolajú z pamäťovej karty v slotu špecifikovanom v [ **MR** Select Media]. Potvrdiť slot na pamäťovú kartu môžete voľbou MENU →  1 (Camera Settings1) → [ **MR** Select Media].
- Nastavenia zaregistrované na pamäťovej karte pomocou iného fotoaparátu s rovnakým názvom modelu sa dajú vyvolať pomocou tohto fotoaparátu.

### Poznámka

- Ak nastavíte [ **MR**  /  Recall] po dokončení nastavení snímania, zaregistrované nastavenia budú mať prioritu a pôvodné nastavenia môžu stratiť platnosť. Pred snímaním skontrolujte indikátory na displeji.



### Súvisiaca téma

- [Memory \(Camera Settings1/Camera Settings2\)](#)

Digitálny fotoaparát s vymeniteľnými objektívmi  
ILCE-7M3 α7III

## Movie: Exposure Mode

Môžete nastaviť expozičný režim pre snímání videozáznamu.

- 1 **Nastavte otočný prepínač režimov na  (Movie).**
- 2 **MENU →  2 (Camera Settings2) → [ Exposure Mode] → požadované nastavenie.**
- 3 **Stlačením tlačidla MOVIE (videozáznam) spustíte snímání.**
  - Opätovným stlačením tlačidla MOVIE zastavíte snímání.

### Podrobnosti položky ponuky

#### **Program Auto:**

Umožňuje snímať s automatickým nastavením expozície (rýchlosti uzávierky aj hodnoty clony).

#### **Aperture Priority:**

Umožňuje snímať po manuálnom nastavení hodnoty clony.

#### **Shutter Priority:**

Umožňuje snímať po manuálnom nastavení rýchlosti uzávierky.

#### **Manual Exposure:**

Umožňuje snímať po manuálnom nastavení expozície (rýchlosti uzávierky a hodnoty clony).

Digitálny fotoaparát s vymeniteľnými objektívmi  
ILCE-7M3 α7III

## S&Q Motion: Exposure Mode

Môžete zvoliť expozičný režim pre spomalené/zrýchlené snímanie. Môžete zmeniť nastavenie a rýchlosť prehrávania spomaleného/zrýchleného snímania pomocou [ **S&Q** S&Q Settings].

- 1 **Nastavte otočný prepínač režimov na **S&Q** (S&Q Motion).**
- 2 **MENU →  2 (Camera Settings2) → [ **S&Q** Exposure Mode] → požadované nastavenie.**
- 3 **Stlačením tlačidla MOVIE (videozáznam) spustíte snímanie.**
  - Opätovným stlačením tlačidla MOVIE zastavíte snímanie.

### Podrobnosti položky ponuky

#### **S&Q** **P** Program Auto:

Umožňuje snímať s automatickým nastavením expozície (rýchlosti uzávierky aj hodnoty clony).

#### **S&Q** **A** Aperture Priority:

Umožňuje snímať po manuálnom nastavení hodnoty clony.

#### **S&Q** **S** Shutter Priority:

Umožňuje snímať po manuálnom nastavení rýchlosti uzávierky.

#### **S&Q** **M** Manual Exposure:

Umožňuje snímať po manuálnom nastavení expozície (rýchlosti uzávierky a hodnoty clony).

### Súvisiaca téma

- [S&Q Settings](#)

Digitálny fotoaparát s vymeniteľnými objektívmi  
ILCE-7M3 α7III

## Exposure Comp.

Za normálnych okolností sa expozícia nastaví automaticky (automatická expozícia). Na základe hodnoty expozície nastavenej automatickou expozíciou, môžete celý záber zosvetliť alebo stmaviť, ak nastavíte [Exposure Comp.] do polohy plus alebo mínus v uvedenom poradí (korekcia expozície).

### 1 Otočte ovládač korekcie expozície (A).

#### poloha + (nad):

Zábery sa zosvetlia.

#### poloha - (pod):

Zábery sa stmavia.

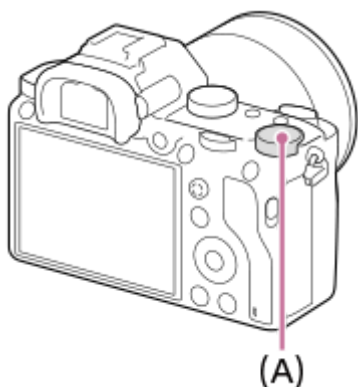

- Hodnotu korekcie expozície je možné upraviť v rozsahu -3,0 EV až +3,0 EV.
- Môžete overiť hodnotu korekcie expozície, ktorú ste nastavili v prostredí snímania.

#### Monitor

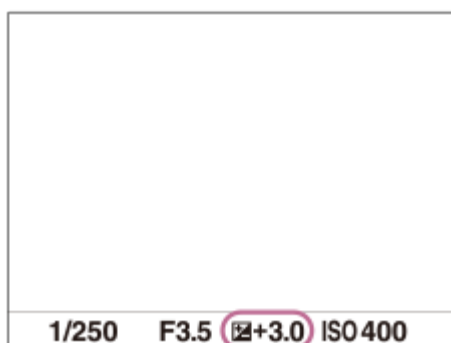

#### Hľadáčik

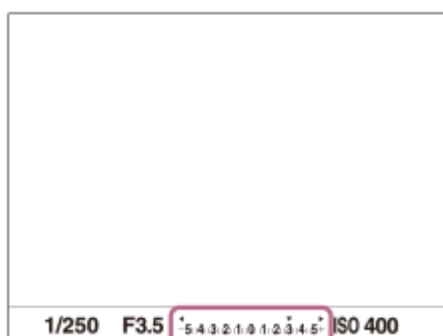



## Nastavenie hodnoty korekcie expozície pomocou MENU

Hodnotu korekcie expozície je možné upraviť v rozsahu -5,0 EV až +5,0 EV, keď je ovládač korekcie expozície nastavený na „0“.

MENU →  1 (Camera Settings1) → [Exposure Comp.] → požadované nastavenie.

### Poznámka

- Korekcia expozície sa nedá vykonať v nasledujúcich režimoch snímania:
  - [Intelligent Auto]
  - [Scene Selection]
- Keď používate [Manual Exposure], korekciu expozície je možné vykonať len vtedy, keď je [ISO] nastavená na [ISO AUTO].
- Nastavenia ovládača korekcie expozície budú mať priority pred [Exposure Comp.] alebo [Dial Ev Comp] v MENU.
- Pri snímaní sa na displeji zobrazí len hodnota od -3,0 EV do +3,0 EV s ekvivalentným jasom záberu. Ak nastavíte hodnotu korekcie expozície mimo tohto rozsahu, jas záberu na displeji nepreukáže daný účinok, daná hodnota sa však odrazí na nasnímanom zábere.
- Hodnotu korekcie expozície je možné upraviť v rozsahu -2,0 EV až +2,0 EV pre videozáznamy.
- Ak snímate objekt za podmienok mimoriadne silného alebo slabého osvetlenia, alebo keď používate blesk, nemusí sa dať dosiahnuť uspokojivý efekt.
- Keď nastavíte ovládač korekcie expozície na „0“ z nastavenia iného ako „0“, hodnota expozície sa prepne na „0“, a to bez ohľadu na nastavenie [Exposure Comp.].

---

### Súvisiaca téma

- [Exposure step](#)
- [Dial Ev Comp](#)
- [Exp.comp.set](#)
- [Cont. Bracket](#)
- [Single Bracket](#)
- [Zebra Setting](#)

Digitálny fotoaparát s vymeniteľnými objektívmi  
ILCE-7M3 α7III

## Reset EV Comp.

---

Nastaví sa možnosť zachovania hodnoty expozície nastavenej pomocou [Exposure Comp.], keď vypnete napájanie pri polohe ovládača korekcie expozície nastavenej na „0“.

**1** MENU →  1 (Camera Settings1) → [Reset EV Comp.] → požadované nastavenie.

### Podrobnosti položky ponuky

**Maintain:**

Nastavenia sa zachovajú.

**Reset:**

Nastavenia sa resetujú.

Digitálny fotoaparát s vymeniteľnými objektívmi  
ILCE-7M3 α7III

## Dial Ev Comp

Môžete nastaviť expozíciu pomocou predného ovládača alebo zadného ovládača, keď je ovládač korekcie expozície nastavený na „0“. Expozíciu je možné nastaviť v rozsahu od -5,0 EV do +5,0 EV.

- 1 Ovládač korekcie expozície nastavte na „0“.
- 2 MENU →  (Camera Settings2) → [Dial Ev Comp] → požadované nastavenie.

### Podrobnosti položky ponuky

#### Off:

Korekcia expozície sa pomocou predného ani zadného ovládača neaktivuje.

#### Front dial/ Rear dial:

Umožňuje korekciu expozície pomocou predného alebo zadného ovládača.

#### Poznámka

- Keď je korekcia expozície priradená prednému alebo zadnému ovládaču, akákoľvek funkcia, ktorá bola predtým priradená danému ovládaču, sa znova priradí inému ovládaču.
- Nastavenia ovládača korekcie expozície budú mať prednosť pred [Exposure Comp.] v MENU či nastaveniami expozície pomocou predného alebo zadného ovládača.

### Súvisiaca téma

- [Exposure Comp.](#)

Digitálny fotoaparát s vymeniteľnými objektívmi  
ILCE-7M3 α7III

## Exposure Set. Guide

Môžete nastaviť možnosť zobrazenia sprievodcu pri zmene expozície.

1 MENU →  2 (Camera Settings2) → [Exposure Set. Guide] → požadované nastavenie.

### Podrobnosti položky ponuky

**Off:**

Sprievodca sa nezobrazí.

**On:**

Zobrazí sa sprievodca.

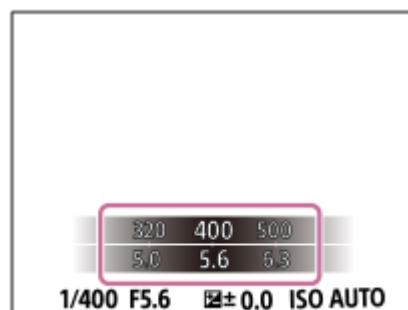

Digitálny fotoaparát s vymeniteľnými objektívmi  
ILCE-7M3 α7III

## Exposure step

---

Môžete upraviť prírastok nastavenia hodnôt rýchlosti uzávierky, clony a korekcie expozície.

**1** MENU →  (Camera Settings1) → [Exposure step] → požadované nastavenie.

### Podrobnosti položky ponuky

**0.3EV / 0.5EV**

**Poznámka**

- Aj keď nastavíte [Exposure step] na [0.5EV], hodnota expozície nastavená pomocou ovládača korekcie expozície sa bude meniť v krokoch po 0,3 EV.

Digitálny fotoaparát s vymeniteľnými objektívmi  
ILCE-7M3 α7III

## Metering Mode

Výrobok zvolí režim merania, ktorým sa nastaví časť displeja na meranie s cieľom určenia požadovanej expozície.

1 MENU →  (Camera Settings1) → [Metering Mode] → požadované nastavenie.

### Podrobnosti položky ponuky

#### Multi:

Odmeria sa svetlo v každej oblasti po rozdelení celkovej oblasti na viacero oblastí a určí sa správna expozícia celého obrazového poľa (Viacvzorové meranie).

#### Center:

Odmeria sa priemerný jas celého obrazového poľa so zdôraznením jeho strednej oblasti (Meranie so zdôrazneným stredom).

#### Spot:

Odmeria sa len stredná oblasť (Bodové meranie). Tento režim je vhodný na meranie svetla v určenej časti celého displeja. Veľkosť meracieho kruhu sa dá zvoliť z [Spot: Standard] a [Spot: Large]. Poloha meracieho kruhu závisí od nastavenia pre [Spot Metering Point].

#### Entire Screen Avg.:

Odmeria sa priemerný jas celého displeja. Expozícia bude stabilná, aj keď sa kompozícia záberu alebo poloha snímaného objektu zmení.

#### Highlight:

Odmeria sa jas s dôrazom na zvýraznenú oblasť na displeji. Tento režim je vhodný na snímání objektu pri súčasnom vyhnutí sa preexponovaniu záberu.

### Rada

- Keď je zvolené [Spot] a [Focus Area] sa nastaví buď na [Flexible Spot] alebo na [Expand Flexible Spot], zatiaľ čo je [Spot Metering Point] nastavené na [Focus Point Link], bod bodového merania sa dá koordinovať s oblasťou zaostrovania.
- Keď je zvolené [Multi] a [Face Prty in Mlti Mtr] sa nastaví na [On], fotoaparát odmeria jas na základe rozpoznaných tvárí.
- Keď je [Metering Mode] nastavené na [Highlight] a funkcia [D-Range Opt.] alebo [Auto HDR] je aktivovaná, vykoná sa automatická korekcia jasu a kontrastu rozdelením záberu do malých oblastí a analýzou kontrastu svetla a tieňa. Vykonajte nastavenia na základe okolností snímání.

### Poznámka

- [Metering Mode] sa uzamkne na [Multi] v nasledujúcich režimoch snímání:
  - [Intelligent Auto]
  - [Scene Selection]
  - Iné funkcie priblíženia ako je optický zoom
- V režime [Highlight] môže byť snímaný objekt tmavý, ak sa na displeji vyskytuje svetlejšia časť.

### Súvisiaca téma

- [Uzamknutie automatickej expozície](#)
- [Spot Metering Point](#)
- [Face Prty in Mlti Mtr](#)
- [D-Range Opt. \(DRO\)](#)



Digitálny fotoaparát s vymeniteľnými objektívmi  
ILCE-7M3 α7III

## Face Prty in Mlti Mtr

Nastaví sa to, či fotoaparát bude merať jas na základe rozpoznaných tvárí, keď sa [Metering Mode] nastaví na [Multi].

1 MENU →  1 (Camera Settings1) → [Face Prty in Mlti Mtr] → požadované nastavenie.

### Podrobnosti položky ponuky

#### On:

Fotoaparát meria jas na základe rozpoznaných tvárí.

#### Off:

Fotoaparát meria jas pomocou nastavenia [Multi] bez rozpoznania tvárí.

#### Poznámka

- Keď je režim snímania nastavený na [Intelligent Auto], [Face Prty in Mlti Mtr] sa uzamkne na [On].
- Keď sa [Face/Eye Prty in AF] nastaví na [On] a [Subject Detection] sa nastaví na [Animal] v rámci [Face/Eye AF Set.], [Face Prty in Mlti Mtr] nebude fungovať.

### Súvisiaca téma

- [Metering Mode](#)



Digitálny fotoaparát s vymeniteľnými objektívmi  
ILCE-7M3 α7III

## Spot Metering Point

Nastaví sa to, či sa bude koordinovať poloha bodového merania s oblasťou zaostrovania, keď je [Focus Area] nastavené na [Flexible Spot] alebo [Expand Flexible Spot].

1 MENU →  1 (Camera Settings1) → [Spot Metering Point] → požadované nastavenie.

### Podrobnosti položky ponuky

#### Center:

Poloha bodového merania sa nebude koordinovať s oblasťou zaostrovania, ale sa bude vždy merať jas v strede.

#### Focus Point Link:

Poloha bodového merania sa bude koordinovať s oblasťou zaostrovania.

#### Poznámka

- Keď sa [Focus Area] nastaví na inú možnosť ako [Flexible Spot] alebo [Expand Flexible Spot], poloha bodového merania sa uzamkne do stredu.
- Keď sa [Focus Area] nastaví na [Lock-on AF: Flexible Spot] alebo [Lock-on AF:Expand Flexible Spot], poloha bodového merania sa bude koordinovať s polohou spustenia uzamknutia automatického zaostrovania (Lock-on AF), ale sa nebude koordinovať so sledovaním daného objektu.

### Súvisiaca téma

- [Focus Area](#)
- [Metering Mode](#)

Digitálny fotoaparát s vymeniteľnými objektívmi  
ILCE-7M3 α7III

## Uzamknutie automatickej expozície

Keď je kontrast medzi snímaným objektom a pozadím vysoký, ako napríklad v prípade snímania objektu v protisvetle alebo objektu blízko okna, odmerajte svetlo v bode, v ktorom má snímaný objekt vhodný jas a pred nasnímaním záberu uzamknite expozíciu. Ak chcete znížiť jas objektu, odmerajte svetlo v bode, ktorý je jasnejší ako snímaný objekt a uzamknite expozíciu celého obrazového poľa. Ak chcete zvýšiť jas objektu, odmerajte svetlo v bode, ktorý je tmavší ako snímaný objekt a uzamknite expozíciu celého obrazového poľa.

**1 Nastavte zaostrenie v bode, v ktorom sa nastavila expozícia.**

**2 Stlačte tlačidlo AEL.**

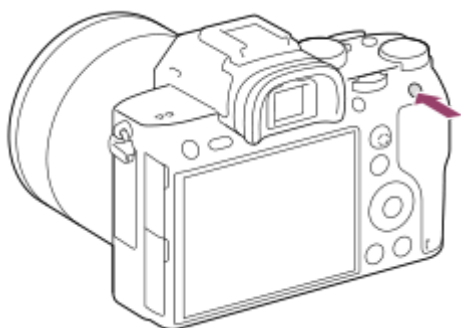

Expozícia sa uzamkne a zobrazí sa **\*** (Uzamknutie automatickej expozície).

**3 Podržte stlačené tlačidlo AEL a znova zaostríte na požadovaný objekt a potom nasnímajte záber.**

- Podržte stlačené tlačidlo AEL počas snímania záberu, ak chcete pokračovať v snímaní s pevne nastavenou expozíciou. Uvoľnením tlačidla sa expozícia resetuje.

### Rada

- Ak zvolíte MENU → 2 (Camera Settings2) → [ Custom Key] alebo [ Custom Key] → [AEL Button] → [AEL toggle], môžete uzamknúť expozíciu bez podržania stlačeného tlačidla.

### Poznámka

- [ AEL hold] a [ AEL toggle] nie sú dostupné pri použití funkcií iného ako optického zoomu.

Digitálny fotoaparát s vymeniteľnými objektívmi  
ILCE-7M3 α7III

## AEL w/ shutter (statický záber)

Nastaví sa možnosť pevného nastavenia expozície po stlačení tlačidla spúšte do polovice.  
Voľbou [Off] nastavte zaostrenie a expozíciu osobitne.

1 MENU →  (Camera Settings1) → [ AEL w/ shutter] → požadované nastavenie.

### Podrobnosti položky ponuky

#### Auto:

Pevne sa nastaví expozícia po automatickom nastavení zaostrenia, keď stlačíte tlačidlo spúšte do polovice pri nastavení [Focus Mode] na [Single-shot AF]. Keď je [Focus Mode] nastavený na [Automatic AF] a výrobok určí, že sa snímaný objekt pohybuje, alebo v prípade, že snímate sériu záberov, pevne nastavená expozícia sa zruší.

#### On:

Po stlačení tlačidla spúšte do polovice sa pevne nastaví expozícia.

#### Off:

Expozícia sa po stlačení tlačidla spúšte do polovice nenastaví pevne. Použite tento režim, keď chcete zaostrenie a expozíciu nastaviť osobitne.

Výrobok bude nepretržite nastavovať expozíciu počas snímania v režime [Cont. Shooting].

#### Poznámka

- Obsluha pomocou tlačidla AEL bude mať prednosť pred nastaveniami [ AEL w/ shutter].

Digitálny fotoaparát s vymeniteľnými objektívmi  
ILCE-7M3 α7III

## Exposure Std. Adjust

Nastaví sa štandard tohto fotoaparátu na získanie správnej hodnoty expozície pre každý režim merania.

1 MENU →  1 (Camera Settings1) → [Exposure Std. Adjust] → požadovaný režim merania.

2 Požadovanú hodnotu zvolíte ako štandard merania.

- Môžete nastaviť hodnotu od -1 EV do +1 EV v prírastkoch po 1/6 EV.

## Režim merania

Nastavená štandardná hodnota sa použije, keď zvolíte zodpovedajúci režim merania v MENU →  1 (Camera Settings1) → [Metering Mode].

 Multi/  Center/  Spot /  Entire Screen Avg./  Highlight

### Poznámka

- Korekcia expozície nebude ovplyvnená, keď sa zmení [Exposure Std. Adjust].
- Hodnota expozície sa uzamkne podľa hodnoty nastavenej pre [  Spot ] počas používania bodového uzamknutia automatickej expozície AEL.
- Štandardná hodnota pre M.M (Manuálne meranie) sa bude meniť podľa hodnoty nastavenej v [Exposure Std. Adjust].
- Hodnota nastavená v [Exposure Std. Adjust] sa zaznamená do údajov Exif oddelene od hodnoty korekcie expozície. Veľkosť hodnoty štandardu expozície sa nepridá k hodnote korekcie expozície.
- Ak nastavíte [Exposure Std. Adjust] počas snímania so stupňovaním, počet záberov pre stupňovanie sa resetuje.

## Súvisiaca téma

- [Metering Mode](#)

Digitálny fotoaparát s vymeniteľnými objektívmi  
ILCE-7M3 α7III

## Exp.comp.set

---

Nastaví sa možnosť použitia hodnoty korekcie expozície na ovládanie záblesku aj okolitého osvetlenia alebo len okolitého osvetlenia.

**1** MENU →  1 (Camera Settings1) → [Exp.comp.set] → požadované nastavenie.

### Podrobnosti položky ponuky

#### **Ambient&flash:**

Použije sa hodnota korekcie expozície na ovládanie záblesku aj okolitého osvetlenia.

#### **Ambient only:**

Použije sa hodnota korekcie expozície len na ovládanie okolitého osvetlenia.

---

### Súvisiaca téma

- [Flash Comp.](#)

Digitálny fotoaparát s vymeniteľnými objektívmi  
ILCE-7M3 α7III

## Zebra Setting

Nastaví sa zebří vzor, ktorý sa zobrazí na časti záberu, ak úroveň jasu tejto časti dosiahne úroveň IRE, ktorú ste nastavili. Použite zebří vzor ako návod na nastavenie jasu.

1 MENU →  2 (Camera Settings2) → [Zebra Setting] → požadované nastavenie.

### Podrobnosti položky ponuky

#### Zebra Display:

Nastavenie možnosti zobrazenia zebrieho vzoru.

#### Zebra Level:

Upraví sa úroveň jasu zebrieho vzoru.

#### Rada

- Môžete zaregistrovať hodnoty na kontrolu správnej expozície alebo preexpozície, ako aj úroveň jasu pre [Zebra Level]. Nastavenia potvrdenia správnej expozície a preexpozície sa pri východiskových nastaveniach zaregistrujú do [Custom1] a [Custom2] v uvedenom poradí.
- Ak chcete skontrolovať správnu expozíciu, nastavte štandardnú hodnotu a rozsah pre úroveň jasu. Zebří vzor sa objaví v oblastiach, ktoré spadajú do nastaveného rozsahu.
- Ak chcete skontrolovať preexponovanie, nastavte minimálnu hodnotu pre úroveň jasu. Zebří vzor sa objaví v oblastiach s úrovňou jasu rovnou hodnote alebo vyššou ako hodnota, ktorú ste nastavili.

#### Poznámka

- Zebrový vzor sa nezobrazí na zariadeniach pripojených prostredníctvom HDMI.

Digitálny fotoaparát s vymeniteľnými objektívmi  
ILCE-7M3 α7III

## D-Range Opt. (DRO)

Rozdelením záberu na malé oblasti výrobok analyzuje kontrast svetla a tieňa medzi snímaným objektom a pozadím a vytvorí záber s optimálnym nastavením jasnosti a gradácie.

- 1 MENU →  1 (Camera Settings1) → [DRO/Auto HDR] → [D-Range Opt.].
- 2 Zvoľte požadované nastavenie pomocou ľavej/pravej strany ovládacieho kolieska.

### Podrobnosti položky ponuky

#### D-Range Optimizer: Auto:

Vykoná sa automatická korekcia jasnosti.

#### D-Range Optimizer: Lv1 — D-Range Optimizer: Lv5:

Optimalizuje sa gradácia nasnímaného záberu pre každú rozdelenú oblasť. Zvoľte úroveň optimalizácie od Lv1 (slabá) do Lv5 (silná).

#### Poznámka

- V nasledujúcich situáciách sa [D-Range Opt.] pevne nastaví na [Off]:
  - Keď je [Picture Effect] nastavená na inú možnosť ako [Off].
  - Keď je [Picture Profile] nastavená na inú možnosť ako [Off].
- [DRO/Auto HDR] sa pevne nastaví na [Off], keď sa nasledujúce režimy zvolia v [Scene Selection].
  - [Sunset]
  - [Night Scene]
  - [Night Portrait]

Toto nastavenie sa pevne nastaví na [D-Range Optimizer: Auto], keď sa zvolia iné režimy [Scene Selection], ako sú vyššie uvedené.

- Pri snímaní s funkciou [D-Range Opt.] môže byť záber zašumený. Zvoľte vhodnú úroveň po kontrole nasnímaného záberu, hlavne keď zvýrazníte daný efekt.

Digitálny fotoaparát s vymeniteľnými objektívmi  
ILCE-7M3 α7III

## Auto HDR

Nasnímajú sa tri zábery pomocou rôznych expozícií a skombinujú sa zábery so správnou expozíciou, a to jasné časti podexponovaného záberu a tmavé časti preexponovaného záberu na vytvorenie záberov s väčším rozsahom gradácie (Vysoký dynamický rozsah). Uložia sa jeden záber so správnou expozíciou a jeden prekrytý záber.

- 1 MENU →  1 (Camera Settings1) → [DRO/Auto HDR] → [Auto HDR].
- 2 Zvoľte požadované nastavenie pomocou ľavej/pravej strany ovládacieho kolieska.

### Podrobnosti položky ponuky

#### Auto HDR: Exposure Diff. Auto:

Vykoná sa automatická korekcia jasů.

#### Auto HDR: Exposure Diff. 1.0EV — Auto HDR: Exposure Diff. 6.0EV:



Nastaví sa rozdiel expozície, a to na základe kontrastu snímaného objektu. Zvoľte úroveň optimalizácie od 1,0 EV (slabá) do 6,0 EV (silná).

Ak napríklad nastavíte hodnotu expozície na 2,0 EV, vytvorí sa kompozícia troch záberov s nasledujúcimi úrovňami expozície: -1,0 EV, správna expozícia a +1,0 EV.

#### Rada

- Uzávierka sa spustí trikrát pre jeden záber. Dávajte pozor na nasledovné:
  - Túto funkciu použijete vtedy, keď je snímaný objekt nehybný a neblíká.
  - Nemeňte kompozíciu záberu pred snímaním.

#### Poznámka

- Táto funkcia nie je dostupná, keď [  File Formát ] je [RAW] alebo [RAW & JPEG].
- [Auto HDR] nie je dostupný v nasledujúcich režimoch snímania.
  - [Intelligent Auto]
  - [Scene Selection]
- [Auto HDR] nie je dostupná v nasledujúcich situáciách:
  - Keď je [Picture Effect] nastavená na inú možnosť ako [Off].
  - Keď je [Picture Profile] nastavená na inú možnosť ako [Off].
- Nie je možné spustiť ďalšie snímání, pokiaľ sa po snímání nedokončí proces záznamu.
- Požadovaný efekt sa nemusí získať, a to v závislosti od rozdielu medzi jasom objektu a podmienkami snímání.
- Keď sa použije blesk, táto funkcia bude mať slabý účinok.
- Keď je kontrast scény nízky, alebo dôjde k chveniu výrobku či rozmazaniu objektu, nemusia sa získať dobré zábery pomocou funkcie HDR.  sa zobrazí cez snímaný záber, aby vás informoval o tom, že fotoaparát zistil rozmazanie záberu. Podľa potreby zmeňte kompozíciu záberu, alebo znova opatrne nasnímajte záber tak, aby nedošlo k jeho rozmazaniu.



Digitálny fotoaparát s vymeniteľnými objektívmi  
ILCE-7M3 α7III

## ISO

Citlivosť na svetlo je vyjadrená pomocou hodnoty citlivosti ISO (odporúčaný expozičný index). Čím je táto hodnota vyššia, tým vyššia je citlivosť.

### 1 Citlivosť ISO (ISO) na ovládacom koliesku → požadované nastavenie.

- Môžete tiež zvoliť MENU →  1 (Camera Settings1) → [ISO].
- Príslušnú hodnotu môžete zmeniť v krokoch po 1/3 EV otočením predného ovládača, ako aj otočením ovládacieho kolieska. Príslušnú hodnotu môžete zmeniť v krokoch po 1 EV otočením zadného ovládača.

### Podrobnosti položky ponuky

#### ISO AUTO:

Citlivosť ISO sa nastaví automaticky.

#### ISO 50 – ISO 204800:

Citlivosť ISO sa nastaví manuálne. Voľbou väčšej hodnoty sa zvyšuje citlivosť ISO.

#### Rada

- Môžete zmeniť rozsah citlivosti ISO, ktorý sa automaticky nastavil v režime [ISO AUTO]. Zvoľte [ISO AUTO] a stlačte pravú stranu ovládacieho kolieska a potom nastavte požadované hodnoty pre [ISO AUTO Maximum] a [ISO AUTO Minimum].

#### Poznámka

- [ISO AUTO] sa zvolí pri použití nasledujúcich funkcií:
  - [Intelligent Auto]
  - [Scene Selection]
- Keď sa citlivosť ISO nastaví na hodnotu nižšiu ako ISO 100, rozsah jasu objektu (dynamický rozsah), ktorý je možné nasnímať, môže klesnúť.
- Čím je hodnota citlivosti ISO vyššia, tým viac šumu sa na záberoch objaví.
- Dostupné nastavenia citlivosti ISO sa budú líšiť v závislosti od toho, či snímate statické zábery, videozáznamy alebo spomalené/zrýchlené videozáznamy.
- Pri snímaní videozáznamov sú dostupné hodnoty citlivosti ISO od 100 do 102400. Ak sa hodnota citlivosti ISO nastaví na hodnotu vyššiu ako 102400, dané nastavenie sa automaticky prepne na 102400. Po ukončení snímania videozáznamu sa hodnota ISO vráti na pôvodné nastavenie.
- Pri snímaní videozáznamov sú dostupné hodnoty citlivosti ISO od 100 do 102400. Ak sa hodnota citlivosti ISO nastaví na hodnotu nižšiu ako 100, dané nastavenie sa automaticky prepne na 100. Po ukončení snímania videozáznamu sa hodnota ISO vráti na pôvodné nastavenie.
- Keď zvolíte [ISO AUTO] s režimom snímania nastaveným na [P], [A], [S] alebo [M], citlivosť ISO sa automaticky upraví v rámci nastaveného rozsahu.

Digitálny fotoaparát s vymeniteľnými objektívmi  
ILCE-7M3 α7III

## ISO AUTO Min. SS

Ak zvolíte [ISO AUTO] v režime snímania P (Program Auto) alebo A (Aperture Priority), môžete nastaviť rýchlosť uzávierky, pri ktorej sa citlivosť ISO začne meniť.

Táto funkcia je účinná pri snímaní pohybujúcich sa objektov. Môžete minimalizovať rozmazanie objektu a súčasne zabrániť chveniu fotoaparátu.

**1** MENU →  1 (Camera Settings1) → [ISO AUTO Min. SS] → požadované nastavenie.

### Podrobnosti položky ponuky

#### **FASTER (Faster)/FAST (Fast):**

Citlivosť ISO sa začne meniť pri rýchlostiach uzávierky vyšších ako [Standard], takže môžete zabrániť chveniu fotoaparátu a rozmazaniu objektu.

#### **STD (Standard):**

Fotoaparát automaticky nastaví rýchlosť uzávierky na základe ohniskovej vzdialenosti objektívu.

#### **SLOW (Slow)/SLOWER (Slower):**

Citlivosť ISO sa začne meniť pri rýchlostiach uzávierky nižších ako [Standard], takže môžete snímať zábery s menším šumom.

#### **1/8000 — 30":**

Citlivosť ISO sa začne meniť pri rýchlosti uzávierky, ktorú ste nastavili.

#### **Rada**

- Rozdiel v rýchlosti uzávierky, pri ktorej sa citlivosť ISO začne meniť medzi [Faster], [Fast], [Standard], [Slow] a [Slower] je 1 EV.

#### **Poznámka**

- Ak je expozícia nedostatočná, aj keď je citlivosť ISO nastavená na [ISO AUTO Maximum] v [ISO AUTO], aby sa snímalo so správnou expozíciou, rýchlosť uzávierky bude nižšia než rýchlosť nastavená v [ISO AUTO Min. SS].
- V nasledujúcich situáciách nemusí rýchlosť uzávierky fungovať podľa nastavenia:
  - Pri použití blesku na snímání jasných scén. (Maximálna rýchlosť uzávierky bude obmedzená na rýchlosť synchronizácie blesku 1/250 sekundy.)
  - Pri použití blesku na snímání tmavých scén s [Flash Mode] nastaveným na [Fill-flash]. (Minimálna rýchlosť uzávierky je obmedzená na rýchlosť automaticky určenou fotoaparátom.)

### Súvisiaca téma

- [Program Auto](#)
- [Aperture Priority](#)
- [ISO](#)

Digitálny fotoaparát s vymeniteľnými objektívmi  
ILCE-7M3 α7III

## Funkcia zoomu dostupné s týmto výrobkom

Funkcia zoomu tohto výrobku poskytuje zoom s vyššou mierou zväčšenia kombináciou rôznych funkcií zoomu. Ikona zobrazená na displeji sa mení podľa zvolenej funkcie zoomu.

Keď je pripojený objektív s motorovým nastavením zoomu:



Keď je pripojený iný objektív ako s motorovým nastavením zoomu:



### 1. Rozsah optického zoomu

Priblíženie záberov v rozsahu zoomu objektívu.

Keď je pripojený objektív s motorovým nastavením zoomu, zobrazí sa pruhový indikátor rozsahu optického zoomu.

Keď je pripojený iný objektív ako s motorovým nastavením zoomu, posuvný ovládač zoomu sa pevne nastaví v ľavej koncovej polohe pruhového indikátora zoomu, zatiaľ čo poloha priblíženia bude v rozsahu optického zoomu (zobrazí sa ako  $\times 1.0$ ).

### 2. Rozsah inteligentného zoomu ( )

Priblíženie záberov bez spôsobenia zhoršenia pôvodnej kvality čiastočným orezaním záberu (len vtedy, keď je [  JPEG Image Size] nastavené na [M] alebo [S]).





### 3. Rozsah zoomu Clear Image ( )

Priblíženie záberov pomocou ich spracovania s menším zhoršením kvality. Keď nastavíte [Zoom Setting] na [On:ClearImage Zoom] alebo [On:Digital Zoom], môžete použiť túto funkciu priblíženia.

### 4. Rozsah digitálneho zoomu ( )

Zväčšiť zábery je možné pomocou spracovania obrazu. Keď nastavíte [Zoom Setting] na [On:Digital Zoom], môžete použiť túto funkciu priblíženia.

## Poznámka

- Východiskové nastavenie pre [Zoom Setting] je [Optical zoom only].
- Východiskové nastavenie pre [  JPEG Image Size] je [L]. Ak chcete použiť funkciu inteligentného zoomu, zmeňte [  JPEG Image Size] na [M] alebo [S].
- Funkcie zoomu iné ako optický zoom nie sú dostupné pri snímaní v nasledujúcich situáciách:
  - [  File Format] je nastavené na [RAW] alebo [RAW & JPEG].
  - [  Record Setting] je nastavené na [120p]/[100p].
  - Počas spomaleného/zrýchleného snímania s [  S&Q Frame Rate] nastavenou na [120fps]/[100fps]
- Funkcia inteligentného zoomu sa nedá použiť pri videozáznamoch.
- Keď je pripojený objektív s motorovým nastavením zoomu, nie je možné použiť [Zoom] v rámci MENU. Ak zväčšíte záber za rozsah optického zoomu, výrobok sa automaticky prepne do inej funkcie [Zoom] ako optický zoom.
- Keď použijete inú funkciu zoomu ako optický zoom, [Metering Mode] sa pevne nastaví na [Multi].
- Pri použití inej funkcie priblíženia ako optický zoom nebudú nasledujúce funkcie dostupné:
  - Face/Eye Prty in AF
  - Face Prty in Mlti Mtr

– Uzamknutie automatického zaostrovania sledovaného objektu (Lock-on AF)

- Ak chcete použiť inú funkciu zoomu ako optický zoom pre videozáznamy, priradte [Zoom] požadovanému tlačidlu pomocou [  Custom Key].

---

### Súvisiaca téma



- [Zoom Clear Image/Digitálny zoom \(Zoom\)](#)
- [Zoom Setting](#)
- [Informácie o miere zväčšenia prostredníctvom zoomu](#)

4-732-948-85(1) Copyright 2018 Sony Corporation



Digitálny fotoaparát s vymeniteľnými objektívmi  
ILCE-7M3 α7III

## Zoom Clear Image/Digitálny zoom (Zoom)

Keď používate inú funkciu priblíženia ako optický zoom, môžete prekročiť rozsah priblíženia optického zoomu.

- 1 MENU →  (Camera Settings2) → [Zoom Setting] → [On:ClearImage Zoom] alebo [On:Digital Zoom].
- 2 Keď je pripojený objektív s motorovým nastavením zoomu, snímané objekty môžete zväčšiť posunutím ovládača zoomu alebo krúžku zoomu objektívu so zoomom.
  - Keď prekročíte rozsah priblíženia optického zoomu, fotoaparát sa automaticky prepne do iného zoomu ako optický zoom.
- 3 Keď je pripojený iný objektív ako objektív s motorovým nastavením zoomu, zvolte MENU →  (Camera Settings2) → [Zoom] → požadovaná hodnota.

Stlačením stredného ovládacieho kolieska postup ukončíte.

  - Funkciu [Zoom] môžete priradiť požadovanému tlačidlu aj voľbou MENU →  (Camera Settings2) → [ Custom Key] alebo [ Custom Key].

### Súvisiaca téma

- [Zoom Setting](#)
- [Funkcia zoomu dostupné s týmto výrobkom](#)
- [Custom Key \(statický záber/videozáznam/prehrávanie\)](#)

Digitálny fotoaparát s vymeniteľnými objektívmi  
ILCE-7M3 α7III

## Zoom Setting

---

Môžete zvoliť nastavenie zoomu výrobku.

**1** MENU →  2 (Camera Settings2) → [Zoom Setting] → požadované nastavenie.

### Podrobnosti položky ponuky

#### Optical zoom only:

Rozsah priblíženia sa obmedzí na optický zoom. Funkciu inteligentného zoomu je možné použiť, ak nastavíte [ JPEG Image Size] na [M] alebo [S].

#### On:ClearImage Zoom:

Zvoľte toto nastavenie na použitie zoomu Clear Image. Aj keď rozsah priblíženia prekročí hranicu optického zoomu, výrobok bude zväčšovať zábery v rámci rozsahu, v ktorom nedôjde k značnému zhoršeniu kvality obrazu.

#### On:Digital Zoom:

Keď sa rozsah priblíženia zoomu Clear Image prekročí, výrobok zväčší zábery na najväčšiu mieru. Kvalita obrazu sa však zhorší.

#### Poznámka

- Nastavte [Optical zoom only], ak chcete zväčšovať zábery v rámci rozsahu, v ktorom nedôjde k zhoršeniu kvality obrazu.

---

### Súvisiaca téma

- [Funkcia zoomu dostupné s týmto výrobkom](#)
- [Informácie o miere zväčšenia prostredníctvom zoomu](#)

Digitálny fotoaparát s vymeniteľnými objektívmi  
ILCE-7M3 α7III

## Informácie o miere zväčšenia prostredníctvom zoomu

Miera priblíženia, ktorá sa použije v kombinácii so zoomom objektívu, sa zmení podľa zvolenej veľkosti záberu.

Keď je [ Aspect Ratio] [3:2]

Zoom Setting	 JPEG Image Size	Celé obrazové pole/APS-C	Miera priblíženia
Optical zoom only (vrátane inteligentného zoomu)	L	-	-
	M	Celé obrazové pole	Približne 1,5×
		APS-C	Približne 1,3×
	S	Celé obrazové pole	Približne 2×
		APS-C	Približne 2×
	On:ClearImage Zoom	L	Celé obrazové pole
APS-C			Približne 2×
M		Celé obrazové pole	Približne 3×
		APS-C	Približne 2,6×
S		Celé obrazové pole	Približne 4×
		APS-C	Približne 4×
On:Digital Zoom	L	Celé obrazové pole	Približne 4×
		APS-C	Približne 4×
	M	Celé obrazové pole	Približne 6,1×
		APS-C	Približne 5,2×
	S	Celé obrazové pole	Približne 8×
		APS-C	Približne 8×

### Súvisiaca téma

- [Zoom Clear Image/Digitálny zoom \(Zoom\)](#)
- [Funkcia zoomu dostupné s týmto výrobkom](#)
- [Zoom Setting](#)
- [JPEG Image Size \(statický záber\)](#)

Digitálny fotoaparát s vymeniteľnými objektívmi  
ILCE-7M3 α7III

## Zoom Ring Rotate

Priradenie funkcií priblíženia (T) alebo oddialenia (W) smeru otáčania krúžku zoomu. Dostupné len pri objektívoch s motorovým nastavením zoomu, ktoré podporujú túto funkciu.

**1** MENU →  **2** (Camera Settings2) → [Zoom Ring Rotate] → požadované nastavenie.

### Podrobnosti položky ponuky

#### **Left(W)/Right(T):**

Priradenie funkcie oddialenia (W) ľavému otáčaniu a priblíženia (T) pravému otáčaniu.

#### **Right(W)/Left(T):**

Priradenie funkcie priblíženia (T) ľavému otáčaniu a funkcie oddialenia (W) pravému otáčaniu.















Digitálny fotoaparát s vymeniteľnými objektívmi  
ILCE-7M3 α7III

## White Balance

Vykoná sa korekcia účinku tónov prostredia okolitého osvetlenia na nasnímanie neutrálneho bieleho objektu v bielej farbe. Túto funkciu použijete vtedy, keď farebné tóny záberu nevyšli tak, ako ste očakávali, alebo keď chcete schválne zmeniť farebné tóny kvôli fotografickému vyjadreniu.

1 MENU →  1 (Camera Settings1) → [White Balance] → požadované nastavenie.

### Podrobnosti položky ponuky

**AWB**  **AWB**  **Auto** /  **Daylight** /  **Shade** /  **Cloudy** /  **Incandescent** /  **-1 Fluor.: Warm White** /  **0 Fluor.: Cool White** /  **+1 Fluor.: Day White** /  **+2 Fluor.: Daylight** /  **Flash** /  **Underwater Auto**: Keď zvolíte zdroj svetla, ktorý osvetľuje požadovaný objekt, tento výrobok upraví farebné tóny tak, aby sa prispôbili zvolenému zdroju svetla (vlastné nastavenie vyváženia bielej farby). Keď zvolíte [Auto], výrobok automaticky zistí zdroj svetla a nastaví farebné tóny.

 **C.Temp./Filter:**

Farebné tóny sa nastavujú v závislosti od zdroja svetla. Dosiahne sa efekt filtrov farebnej korekcie CC (Color Compensation) pri fotografovaní.

 **Custom 1/Custom 2/Custom 3:**



Použije sa nastavenie vyváženia bielej farby uložené v [Custom Setup].

 **SET Custom Setup:**

Uloží sa do pamäte základná biela farba za podmienok osvetlenia pre prostredie snímania.

Zvoľte číslo s používateľským vyvážením bielej farby uloženým v pamäti.

### Rada

- Môžete zobraziť prostredie jemného nastavenia a vykonať jemné nastavenia farebných tónov podľa potreby stlačením pravej strany ovládacieho kolieska.
- Ak výsledné farebné tóny nie sú podľa očakávania v rámci zvolených nastavení, vykonajte snímame [WB bracket].
- **AWB**  alebo **AWB**  sa zobrazí len vtedy, keď sa [Priority Set in AWB] nastaví na [Ambience] alebo [White].

### Poznámka

- [White Balance] sa pevne nastaví na [Auto] v nasledujúcich režimoch snímania:
  - [Intelligent Auto]
  - [Scene Selection]
- Ak sa používa ortuťová výbojka alebo sodíková výbojka ako zdroj svetla, presné vyváženie bielej farby sa nezíska kvôli vlastnostiam daného svetla. Odporúča sa snímať zábery s použitím blesku alebo so zvolenou funkciou [Custom Setup].

### Súvisiaca téma

- [Zachytenie základnej bielej farby v režime \[Custom Setup\]](#)
- [Priority Set in AWB](#)
- [WB bracket](#)

Digitálny fotoaparát s vymeniteľnými objektívmi  
ILCE-7M3 α7III

## Priority Set in AWB

---

Zvolí sa to, ktorý tón sa uprednostní pri snímaní za podmienok osvetlenia, ako je žiarovkové osvetlenie, keď je [White Balance] nastavené na [Auto].

1 MENU →  1 (Camera Settings1) → [Priority Set in AWB] → požadované nastavenie.

### Podrobnosti položky ponuky

AWB  
STD **Standard:**

Snímanie so štandardným automatickým vyvážením bielej farby. Fotoaparát bude automaticky nastavovať farebné tóny.

AWB  
Ambi **Ambience:**

Uprednostnia sa farebné tóny zdroja svetla. Je to vhodné vtedy, keď chcete vytvoriť teplú atmosféru.

AWB  
White **White:**

Uprednostní sa reprodukcia bielej farby, keď je farebná teplota zdroja svetla nízka.

---

### Súvisiaca téma

- [White Balance](#)

Digitálny fotoaparát s vymeniteľnými objektívmi  
ILCE-7M3 α7III

## Zachytenie základnej bielej farby v režime [Custom Setup]

V scéne, v ktorej sa okolité osvetlenie skladá z viacerých typov zdrojov svetla, sa odporúča použiť používateľské vyváženie bielej farby, aby sa presne reprodukovala biela farba. Zaregistrovať môžete 3 nastavenia.

**1** MENU →  1 (Camera Settings1) → [White Balance] → [Custom Setup].

**2** Výrobok podržte tak, aby biela oblasť úplne zakrývala kruh nachádzajúci sa v strede displeja a potom stlačte stred ovládacieho kolieska.

Po tom, ako sa ozve zvuková signalizácia uzávierky, zobrazia sa kalibrované hodnoty (farebná teplota a farebný filter).

**3** Zvoľte registračné číslo pomocou ľavej/pravej strany ovládacieho kolieska a potom stlačte stred.

Displej sa vráti do zobrazenia informácií o snímaní, pričom sa v pamäti uchová používateľské nastavenie vyváženia bielej farby.

- Zaregistrované nastavenie vlastného vyváženia bielej farby zostane uložené v pamäti až do prepísania iným nastavením.





### Poznámka

- Hlásenie [Custom WB Error] znamená, že sa daná hodnota nachádza v nečakanom rozsahu, napríklad vtedy, keď sú farby objektu príliš živé. Môžete zaregistrovať nastavenie v tomto bode, ale odporúča sa, aby ste vyváženie bielej farby nastavili znova. Keď sa nastaví chybná hodnota, farba indikátora  sa v zobrazení informácií o snímaní zmení na oranžovú. Tento indikátor sa zobrazí bielou farbou, keď sa nastavená hodnota nachádza v očakávanom rozsahu.
- Ak pri zachytávaní záberu použijete blesk, vlastné vyváženie bielej farby sa zaregistruje aj s osvetlením blesku. Snímajte zábery s bleskom, keď vyvoláte nastavenie zaregistrované s bleskom.

Digitálny fotoaparát s vymeniteľnými objektívmi  
ILCE-7M3 α7III

## Creative Style

Umožňuje nastaviť požadované spracovanie obrazu a jemne upraviť kontrast, sýtosť a ostrosť pre každý štýl obrazu. Môžete nastaviť expozíciu (rýchlosť uzávierky a clonu) tak, ako chcete pomocou tejto funkcie, a to na rozdiel od možnosti [Scene Selection], pri ktorej expozíciu nastavuje tento výrobok.

- 1 MENU →  1 (Camera Settings1) → [Creative Style].
- 2 Zvoľte požadovaný štýl alebo [Style Box] pomocou hornej/spodnej strany ovládacieho kolieska.
- 3 Ak chcete upraviť  (Kontrast),  (Sýtosť) a  (Ostrosť), zvoľte požadovanú položku pomocou pravej/ľavej strany a potom zvoľte danú hodnotu pomocou hornej/spodnej strany.

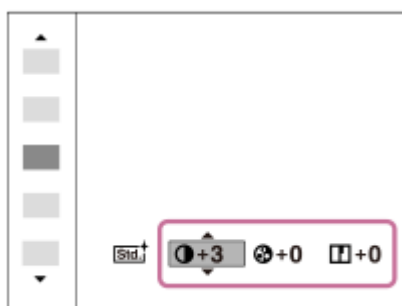

- 4 Pri voľbe [Style Box] vykonajte posuv na pravú stranu pomocou pravej strany ovládacieho kolieska a potom zvoľte požadovaný štýl.

- Môžete vyvolať rovnaký štýl s mierne odlišnými nastaveniami.

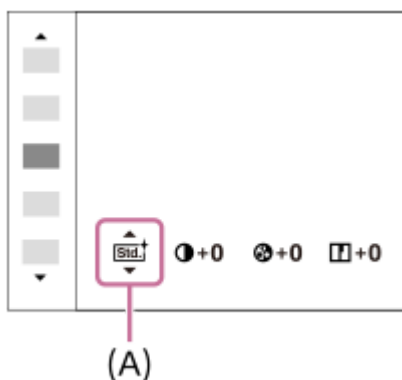

(A): Zobrazí sa len vtedy, keď je zvolené okno štýlu Style Box.

### Podrobnosti položky ponuky

#### Standard:

Na snímanie rôznych scén s bohatou gradáciou a nádhernými farbami.

#### Vivid:

Sýtosť farieb a kontrast sa zvýšia na snímanie pôsobivých záberov farebných scén a objektov, ako sú napríklad kvety, jarná zeleň, modrá obloha alebo pohľady na oceán.

#### Neutral:

Sýtosť farieb a ostrosť sa znížia na snímanie záberov s prítlnými tónmi. Táto možnosť je vhodná aj na zachytenie obrazového materiálu, ktorý sa má upravovať pomocou počítača.

#### **Clear:**

Na snímanie záberov s jasnými tónmi s čírymi farbami v jasnom svetle, vhodné na zachytenie žiarivého svetla.

#### **Deep:**

Na snímanie záberov s hlbokými a hutnými farbami, vhodné na zachytenie celkovej prítomnosti snímaného objektu.

#### **Light:**

Na snímanie záberov s jasnými a jednoduchými farbami, vhodné na zachytenie osviežujúco ľahkej atmosféry.

#### **Portrait:**

Na zachytenie pokožky s jemným tónom, ideálne sa hodiace na snímanie portrétov.

#### **Landscape:**

Sýtosť farieb, kontrast a ostrosť sa zvýšia na snímanie živej a sviežej scenérie. Viac sa zvýrazní aj vzdialená krajina.

#### **Sunset:**

Na snímanie nádhornej červenej farby zapadajúceho slnka.

#### **Night Scene:**

Kontrast sa zníži na reprodukciu nočných scén.

#### **Autumn leaves:**

Na snímanie jesenných scén, so živým zvýraznením červených a žltých odtieňov meniacich sa listov.

#### **Black & White:**

Na snímanie záberov v čiernobielym jednofarebnom režime.

#### **Sepia:**

Na snímanie záberov v sépiovom jednofarebnom režime.

#### **Registrácia uprednostnených nastavení (Style Box):**

Zvoľte okienko so štýlom číslo šesť (okienka s číslami na ľavej strane ()), aby bolo možné zaregistrovať uprednostnené nastavenia. Potom zvoľte požadované nastavenia pomocou pravého tlačidla.

Môžete vyvolať rovnaký štýl s mierne odlišnými nastaveniami.

## Nastavenie [Contrast], [Saturation] a [Sharpness]

[Contrast], [Saturation] a [Sharpness] sa dajú nastaviť pre každú predvoľbu štýlu záberu, ako sú [Standard] a [Landscape], ako aj pre každú [Style Box], do ktorej môžete zaregistrovať požadované nastavenia.

Zvoľte položku, ktorá sa má nastaviť, stlačením pravej/ľavej strany ovládacieho kolieska a potom nastavte požadovanú hodnotu pomocou hornej/spodnej strany ovládacieho kolieska.

### **Contrast:**

Čím vyššia hodnota sa zvolí, tým väčší rozdiel svetla a tieňa sa zvýrazní, a tým väčší bude efekt na zábere.

### **Saturation:**

Čím vyššia hodnota sa zvolí, tým živšie budú farby. Keď sa zvolí nižšia hodnota, farby záberu sa obmedzia a stlmia.

### **Sharpness:**

Nastaví sa ostrosť. Čím vyššia hodnota sa zvolí, tým viac sa zvýrazia obrisy a čím nižšia hodnota sa zvolí, tým viac sa obrisy zjemnia.

#### **Poznámka**

- [Creative Style] sa pevne nastaví na [Standard] v nasledujúcich situáciách:
  - [Intelligent Auto]
  - [Scene Selection]
  - [Picture Effect] je nastavené na inú možnosť ako je [Off].
  - [Picture Profile] je nastavené na inú možnosť ako je [Off].
- Keď je táto funkcia nastavená na [Black & White] alebo [Sepia], [Saturation] sa nedá nastaviť.

Digitálny fotoaparát s vymeniteľnými objektívmi  
ILCE-7M3 α7III

## Picture Effect

Zvoľte požadovaný filter efektu na dosiahnutie pôsobivejších a umeleckejších záberov.

**1** MENU →  (Camera Settings1) → [Picture Effect] → požadované nastavenie.

### Podrobnosti položky ponuky

 **Off:**

Vypne sa funkcia [Picture Effect].

 **Toy Camera:**

Vytvorí sa nevýrazný záber so zatienenými rohmi a zníženou ostrosťou.

 **Pop Color:**

Vytvorí sa živý vzhľad zvýraznením farebných tónov.

 **Posterization:**

Vytvorí sa abstraktný vzhľad s vysokým kontrastom silným zvýraznením základných farieb alebo čiernobieleho režimu.

 **Retro Photo:**

Vytvorí sa vzhľad starej fotografie so sépiovými farebnými tónmi a vyblednutým kontrastom.

 **Soft High-key:**

Vytvorí sa záber s naznačenou atmosférou: jasný, priehľadný, éterický, nežný, jemný.

 **Partial Color:**

Vytvorí sa záber, na ktorom sa zachováva špecifická farba, ale ostatné farby sa prevedú na odtiene čiernej a bielej farby.

 **High Contrast Mono.:**

Vytvorí sa vysokokontrastný záber v čiernobielom režime.

 **Rich-tone Mono.:**

Vytvorí sa záber v čiernobielom režime s bohatou gradáciou a reprodukciou detailov.

### Rada

- Môžete vykonať podrobné nastavenia pre niektoré položky pomocou ľavej/pravej strany ovládacieho kolieska.

### Poznámka

- Ak používate inú funkciu zoomu, ako je optický zoom, nastavenie väčšej miery priblíženia zapríčini menšiu účinnosť funkcie [Toy Camera].
- Keď je zvolená možnosť [Partial Color], zábery si nemusia zachovať zvolenú farbu, a to v závislosti od snímaného objektu alebo podmienok snímania.
- Nie je možné skontrolovať nasledujúce efekty v prostredí snímania, pretože výrobok spracúva záber po nasnímaní. Nie je možné ani nasnímať ďalší záber, pokiaľ sa spracúvanie nedokončí. Tieto efekty sa nedajú použiť pri videozáznamoch.
  - [Rich-tone Mono.]
- V prípade [Rich-tone Mono.] sa uzávierka spustí trikrát pre jeden záber. Dávajte pozor na nasledovné:
  - Túto funkciu použijete vtedy, keď je snímaný objekt nehybný a neblíka.
  - Nemeňte kompozíciu záberu počas snímania.

Keď je kontrast scény nízky, alebo sa vyskytne značné chvenie fotoaparátu či rozmazanie snímaného objektu, nemusia sa dať získať dobré zábery s HDR. Ak výrobok zistí takúto situáciu, na nasnímanom zábere sa objaví  s cieľom informovať vás o tejto situácii. Podľa potreby zmeňte kompozíciu záberu, alebo znova opatrne nasnímajte záber tak, aby nedošlo k jeho rozmazaniu.

- Táto funkcia nie je dostupná v nasledujúcich režimoch snímania:
  - [Intelligent Auto]

– [Scene Selection]

- Keď sa [ File Format] nastaví na [RAW] alebo [RAW & JPEG], táto funkcia nebude dostupná.

4-732-948-85(1) Copyright 2018 Sony Corporation

Digitálny fotoaparát s vymeniteľnými objektívmi  
ILCE-7M3 α7III

## Color Space (statický záber)

Spôsob zobrazenia farieb pomocou kombinácií čísel alebo rozsahu reprodukcie farieb sa nazýva „farebný priestor“. Farebný priestor môžete zmeniť v závislosti od účelu záberu.

1 MENU →  1 (Camera Settings1) → [ Color Space] → požadované nastavenie.

### Podrobnosti položky ponuky

#### sRGB:

Je to štandardný farebný priestor digitálneho fotoaparátu. Použite [sRGB] pri normálnom snímaní, ako napríklad vtedy, keď chcete vytlačiť zábery bez akejkoľvek úpravy.

#### AdobeRGB:

Tento farebný priestor má širokú škálu reprodukcie farieb. Keď má veľká časť snímaného objektu výraznú zelenú alebo červenú farbu, Adobe RGB je účinné. Názov súboru nasnímaného záberu začína s „\_“.

#### Poznámka

- [AdobeRGB] je určené pre aplikácie alebo tlačiarne, ktoré podporujú správu farieb a farebný priestor s možnosťou DCF2.0. Zábery sa nedajú tlačiť ani zobraziť so správnymi farbami, ak sa použijú aplikácie alebo tlačiarne, ktoré nepodporujú Adobe RGB.
- Pri zobrazovaní záberov, ktoré boli nasnímané s [AdobeRGB] zariadeniami nekompatibilnými s Adobe RGB, sa dané zábery zobrazia s nízkou sýtosťou farieb.



Digitálny fotoaparát s vymeniteľnými objektívmi  
ILCE-7M3 α7III

## Anti-flicker Shoot. (statický záber)

Zistí sa blikanie zapríčinené zdrojmi umelého osvetlenia, ako je žiarivkové osvetlenie, a načasuje sa snímanie záberov do momentu, keď bude mať blikanie menší vplyv.

Táto funkcia znižuje rozdiely v expozícii a farebných tónoch spôsobené blikaním, a to medzi hornou a spodnou oblasťou záberu nasnímaného vysokou rýchlosťou uzávierky a počas nepretržitého snímania.

1 MENU →  1 (Camera Settings1) → [ Anti-flicker Shoot.] → [On].

2 Stlačte tlačidlo spúšte do polovice a potom nasnímajte záber.

- Výrobok zisťuje výskyt blikania pri stlačení tlačidla spúšte do polovice.

### Podrobnosti položky ponuky

#### Off:

Vplyvy spôsobené blikaním sa nepotlačia.



#### On:

Potlačia sa vplyvy spôsobené blikaním. Keď fotoaparát zistí blikanie počas stlačenia tlačidla spúšte do polovice, zobrazí sa **Flicker** (ikona blikania).

#### Rada

- Farebné tóny výsledného záberu sa môžu meniť, keď nasnímate rovnakú scénu pomocou rôznej rýchlosti uzávierky. Ak k tomu dôjde, odporúčame, aby ste snímali v režime [Shutter Priority] alebo [Manual Exposure] s pevne nastavenou rýchlosťou uzávierky.
- Môžete vykonať snímanie s potlačením blikania stlačením tlačidla spúšte do polovice aj v režime manuálneho zaostrovania.

#### Poznámka

- Môže však dôjsť k miernemu oneskoreniu spustenia uzávierky. V režime nepretržitého snímania sa rýchlosť snímania môže spomaliť alebo sa môže stať, že intervaly medzi jednotlivými zábermi nebudú rovnaké.
- Fotoaparát zistí blikanie len vtedy, keď je frekvencia zdroja svetla 100 Hz alebo 120 Hz.
- Fotoaparát nedokáže zistiť blikanie, a to v závislosti od zdroja svetla a podmienok pri snímaní, ako je napríklad tmavé pozadie.
- Dokonca aj keď fotoaparát zistí blikanie, vplyvy spôsobené blikaním sa nemusia dostatočne potlačiť, a to v závislosti od zdroja svetla alebo situácie pri snímaní. Odporúčame vopred zhotoviť skúšobné zábery.
- [ Anti-flicker Shoot.] nie je dostupná pri snímaní v nasledujúcich situáciách:
  - Snímanie pri osvetlení bielou žiarovkou
  - [ Silent Shooting]
  - Režim snímania videozáznamov.
  - Pri snímaní záberu bez stlačenia tlačidla spúšte do polovice v režime manuálneho zaostrovania
- Farebné tóny výsledného záberu sa môžu líšiť v závislosti od nastavenia [ Anti-flicker Shoot.].

Digitálny fotoaparát s vymeniteľnými objektívmi  
ILCE-7M3 α7III

## Release w/o Lens

---

Nastavenie možnosti spustenia uzávierky, keď nie je pripojený objektív.

**1** MENU →  2 (Camera Settings2) → [Release w/o Lens] → požadované nastavenie.

### Podrobnosti položky ponuky

#### Enable:

Uzávierka sa uvoľní, keď nie je pripojený žiadny objektív. Zvoľte [Enable] pri pripojení výrobku k astronomickému teleskopu, atď.

#### Disable:

Uzávierka sa nespustí, keď nie je pripojený objektív.

#### Poznámka

- Správne meranie sa nedá dosiahnuť pri použití objektívov, ktoré neposkytujú kontakt objektívu, ako je napríklad objektív astronomického teleskopu. V takýchto prípadoch nastavte expozíciu manuálne s kontrolou na nasnímanom zábere.

Digitálny fotoaparát s vymeniteľnými objektívmi  
ILCE-7M3 α7III

## Release w/o Card

---

Nastavenie možnosti spustenia uzávierky bez vloženej pamäťovej karty.

**1** MENU →  (Camera Settings2) → [Release w/o Card] → požadované nastavenie.

### Podrobnosti položky ponuky

**Enable:**

Uzávierka sa spustí aj bez vloženej pamäťovej karty.

**Disable:**

Uzávierka sa nespustí, keď nie je vložená pamäťová karta.

**Poznámka**

- Keď nie je vložená pamäťová karta, nasnímané zábery sa neuložia.
- Východiskové nastavenie je [Enable]. Odporúča sa, aby ste zvolili [Disable] ešte pred samotným snímaním.

Digitálny fotoaparát s vymeniteľnými objektívmi  
ILCE-7M3 α7III

## Silent Shooting (statický záber)

Zábery je možné snímať bez zvuku uzávierky.

1 MENU →  2 (Camera Settings2) → [ Silent Shooting] → požadované nastavenie.

### Podrobnosti položky ponuky











#### On:

Zábery je možné snímať bez zvuku uzávierky.

#### Off:

[ Silent Shooting] je deaktivované.

#### Poznámka

- Funkciu [ Silent Shooting] používajte na svoju vlastnú zodpovednosť, pričom vezmite do úvahy právo na súkromie a ochranu tváre danej osoby.
- Aj keď sa nastaví [ Silent Shooting] na [On], nebude úplne nehlukné.
- Aj keď sa nastaví [ Silent Shooting] na [On], bude sa ozývať prevádzkový zvuk clony a zaostrovania.
- Ak pri snímaní statických záberov pomocou funkcie [ Silent Shooting] s nízkou citlivosťou ISO namierite fotoaparát na veľmi jasný zdroj svetla, oblasti s vysokou intenzitou na monitore sa môžu nasnímať v tmavších tónoch.
- Pri vypnutí napájania sa v zriedkavých prípadoch môže ozvať zvuk uzávierky. Nie je to porucha.
- Môže sa vyskytnúť skreslenie obrazu spôsobené pohybom objektu alebo fotoaparátu. Skreslenie môže byť zreteľnejšie, keď sa [ RAW File Type] nastaví na [Uncompressed]. Ak chcete znížiť skreslenie, nastavte [ File Format] na [JPEG]. Ak chcete snímať zábery vo formáte RAW s menším skreslením, nastavte [Drive Mode] na [Cont. Shooting] a [ RAW File Type] na [Compressed].
- Ak snímate zábery pri okamžitom osvetlení alebo blikajúcich svetlách, ako je, napríklad svetlo blesku z iných fotoaparátov alebo žiarivkové osvetlenie, na zábere sa môže vyskytnúť efekt prúžkovania.
- Ak chcete vypnúť zvukovú signalizáciu, ktorá sa ozve pri zaostrení objektu alebo pri činnosti samospúšte, nastavte [Audio signals] na [Off].
- Aj keď sa [ Silent Shooting] nastaví na [On], zvuk uzávierky sa môže ozvať za nasledujúcich okolností:
  - Keď zachytíte základnú bielu farbu, pokiaľ je fotoaparát nastavený do režimu [Custom Setup] v rámci [White Balance]
  - Keď zaregistrujete tváre pomocou [Face Registration]
- Nie je možné zvoliť [ Silent Shooting], keď je otočný prepínač režimov nastavený do iného režimu ako P/A/S/M.
- Keď sa [ Silent Shooting] nastaví na [On], nasledujúce funkcie budú nedostupné:
  - Snímanie s bleskom
  - Auto HDR
  - Picture Effect
  - Picture Profile
  -  Long Exposure NR
  - e-Front Curtain Shut.
  - Snímanie v režime BULB
- Po zapnutí fotoaparátu sa čas, za ktorý je možné spustiť snímanie, predĺži približne o 0,5 sekundy.

Digitálny fotoaparát s vymeniteľnými objektívmi  
ILCE-7M3 α7III

## e-Front Curtain Shut.

Funkcia elektronickej uzávierky s prvou lamelou skráti časové oneskorenie medzi stlačením tlačidla spúšte a spustením uzávierky.

1 MENU →  2 (Camera Settings2) → [e-Front Curtain Shut.] → požadované nastavenie.

### Podrobnosti položky ponuky

#### On:

Použije sa funkcia elektronickej prvej lamely elektronickej uzávierky.

#### Off:

Funkcia elektronickej prvej lamely elektronickej uzávierky sa nepoužije.

#### Poznámka

- Keď snímate pri vysokých rýchlostiach uzávierky s pripojeným objektívom s veľkou clonou, kvôli mechanizmu uzávierky môže dôjsť k orezaniu nezaostreného kruhu vytvoreného efektom rozostrenia. Ak k tomu dôjde, nastavte [e-Front Curtain Shut.] na možnosť [Off].
- Keď sa používa objektív od iného výrobcu (vrátane objektívov Minolta/Konica-Minolta), nastavte túto funkciu na [Off]. Ak nastavíte túto funkciu na [On], správna expozícia sa nenastaví, alebo bude jas záberu nerovnomerný.
- Ak snímate pri vysokých rýchlostiach uzávierky, jas záberu môže byť v závislosti od prostredia snímania nerovnomerný. V takýchto prípadoch nastavte [e-Front Curtain Shut.] na [Off].

Digitálny fotoaparát s vymeniteľnými objektívmi  
ILCE-7M3 α7III

## SteadyShot

---

Nastaví sa možnosť použitia funkcie SteadyShot.

**1** MENU →  **2** (Camera Settings2) → [SteadyShot] → požadované nastavenie.

### Podrobnosti položky ponuky

**On:**

Použije sa [SteadyShot].

**Off:**

Funkcia [SteadyShot] sa nepoužije.

Pri použití statívu a podobne odporúčame nastaviť [Off].

Digitálny fotoaparát s vymeniteľnými objektívmi  
ILCE-7M3 α7III

## SteadyShot Settings

Môžete snímať s príslušným nastavením SteadyShot pre pripojený objektív.

- 1 MENU →  2 (Camera Settings2) → [SteadyShot] → [On].
- 2 [SteadyShot Settings] → [SteadyShot Adjust.] → požadované nastavenie.

### Podrobnosti položky ponuky

#### Auto:

Automaticky sa použije funkcia SteadyShot na základe informácií získaných z pripojeného objektívu.



#### Manual:

Vykoná funkciu SteadyShot na základe ohniskovej vzdialenosti nastavenej pomocou [SteadyS. Focal Len.]. (8mm-1000mm)

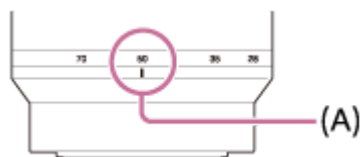
- Skontrolujte ukazovateľ ohniskovej vzdialenosti **(A)** a nastavte ohniskovú vzdialenosť.



### Poznámka

- Funkcia SteadyShot nemusí pracovať optimálne hneď po zapnutí napájania, hneď po namierení fotoaparátu smerom k objektu alebo po úplnom stlačení tlačidla spúšte bez zastavenia v polovici.
- Pri použití statívu a podobne nezabudnite vypnúť funkciu SteadyShot, pretože v opačnom prípade by to mohlo spôsobiť poruchu pri snímaní.
- [SteadyShot Settings] bude nedostupné, keď sa MENU →  2 (Camera Settings2) → [SteadyShot] nastaví na [Off].
- Keď fotoaparát nemôže získať informácie o ohniskovej vzdialenosti z objektívu, funkcia SteadyShot nebude pracovať správne. Nastavte [SteadyShot Adjust.] na [Manual] a nastavte [SteadyS. Focal Len.] tak, aby zodpovedala objektívu, ktorý používate. Aktuálne nastavená hodnota ohniskovej vzdialenosti SteadyShot sa zobrazí na strane .
- Ak používate objektív SEL16F28 (predáva sa osobitne) s telekonvertorom, atď., nastavte [SteadyShot Adjust.] na [Manual] a nastavte ohniskovú vzdialenosť.
- Keď nastavíte [SteadyShot] na [On]/[Off], nastavenia SteadyShot fotoaparátu a objektívu sa prepnú súčasne.
- Ak sa pripojí objektív vybavený spínačom SteadyShot, nastavenia bude možné zmeniť len pomocou príslušného spínača na objektíve. Nebude možné prepnúť nastavenia pomocou fotoaparátu.

### Súvisiaca téma

- [SteadyShot](#)

Digitálny fotoaparát s vymeniteľnými objektívmi  
ILCE-7M3 α7III

## Lens Comp.

Vykoná sa korekcia tieňovania v rohoch obrazovky alebo skreslenia obrazovky, alebo sa redukuje odchýlka farieb v rohoch obrazovky spôsobená určitými vlastnosťami objektívu.

1 MENU →  1 (Camera Settings1) → [Lens Comp.] → požadované nastavenie.

### Podrobnosti položky ponuky

#### Shading Comp.:

Nastaví sa možnosť automatickej korekcie nedostatočného jasu v rohoch obrazovky. ([Auto]/[Off])

#### Chro. Aber. Comp.:

Nastaví sa možnosť automatickej redukcie odchýlky farieb v rohoch obrazovky. ([Auto]/[Off])

#### Distortion Comp.:

Nastaví sa možnosť automatickej korekcie skreslenia obrazovky. ([Auto]/[Off])

#### Poznámka

- Táto funkcia je dostupná len pri použití objektívu kompatibilného s funkciou automatickej kompenzácie.
- Korekcia nedostatočného jasu v rohoch obrazovky sa nemusí vykonať pomocou [Shading Comp.], a to v závislosti od typu objektívu.
- V závislosti od pripojeného objektívu sa [Distortion Comp.] pevne nastaví na [Auto], pričom nebude možné zvoliť [Off].



Digitálny fotoaparát s vymeniteľnými objektívmi  
ILCE-7M3 α7III

## Long Exposure NR (statický záber)

Keď nastavíte rýchlosť uzávierky na 1 sekúnd alebo viac (snímanie s dlhou expozíciou), redukcia šumu bude zapnutá počas otvorenia uzávierky. Pri zapnutí tejto funkcie sa redukuje zrnitý šum typický pre dlhé expozície.

1 MENU →  1 (Camera Settings1) → [ Long Exposure NR] → požadované nastavenie.

### Podrobnosti položky ponuky



#### On:

Redukcia šumu bude aktívna počas otvorenia uzávierky. Keď prebieha redukcia šumu, zobrazí sa hlásenie a ďalšie zábery nebude možné nasnímať. Túto možnosť zvolte pri prioritě kvality záberu.

#### Off:

Redukcia šumu sa neaktivuje. Túto možnosť zvolte pri prioritě časovania snímania.

#### Poznámka

- Redukcia šumu sa nemusí aktivovať ani v prípade, že [ Long Exposure NR] je nastavené na [On] v nasledujúcich situáciách:
  - [Drive Mode] je nastavené na [Cont. Shooting] alebo [Cont. Bracket].
  - Režim snímania je nastavený na [Scene Selection] a je zvolené [Sports Action].
- [ Long Exposure NR] sa nedá nastaviť na [Off] v nasledujúcich režimoch snímania:
  - [Intelligent Auto]
  - [Scene Selection]
- V závislosti od podmienok snímania nemusí fotoaparát vykonať redukciu šumu dokonca ani v prípade, že rýchlosť uzávierky je 1 sekúnd alebo viac.

Digitálny fotoaparát s vymeniteľnými objektívmi  
ILCE-7M3 α7III

## High ISO NR (statický záber)

Pri snímaní s vysokou citlivosťou ISO bude tento výrobok redukovať šum, ktorý je pri vysokej citlivosti viditeľnejší.

1 MENU →  1 (Camera Settings1) → [ High ISO NR] → požadované nastavenie.

### Podrobnosti položky ponuky

#### Normal:

Redukcia šumu pri vysokej citlivosti ISO sa aktivuje na normálnu úroveň.





#### Low:

Redukcia šumu pri vysokej citlivosti ISO sa aktivuje na miernu úroveň.

#### Off:

Redukcia šumu pri vysokej citlivosti ISO sa neaktivuje. Túto možnosť zvolte pri prioritě časovania snímání.

#### Poznámka

- [ High ISO NR] nie je dostupný v nasledujúcich režimoch snímání.
  - [Intelligent Auto]
  - [Scene Selection]
- Keď je funkcia [ File Format] nastavená na možnosť [RAW], táto funkcia nebude dostupná.
- [ High ISO NR] nefunguje pri záberoch vo formáte RAW, keď [ File Format] je [RAW & JPEG].

Digitálny fotoaparát s vymeniteľnými objektívmi  
ILCE-7M3 α7III

## Regist. Faces Priority

Nastaví sa to, či sa bude zaoštrovať s vyššou prioritou na tváre zaregistrované pomocou [Face Registration].

**1** MENU →  1 (Camera Settings1) → [Regist. Faces Priority] → požadované nastavenie.

### Podrobnosti položky ponuky

#### On:

Fotoaparát zaoštruje s vyššou prioritou na tváre zaregistrované pomocou [Face Registration].

#### Off:

Fotoaparát zaoštruje bez udelenia vyššej priority zaregistrovaným tváram.

#### Rada

- Ak chcete použiť funkciu [Regist. Faces Priority], vykonajte nasledujúce nastavenie.
  - [Face/Eye Prty in AF] v rámci [Face/Eye AF Set.]: [On]
  - [Subject Detection] v rámci [Face/Eye AF Set.]: [Human] (keď je systémový softvér (firmvér) fotoaparátu verzie 3.00 alebo novšej)

### Súvisiaca téma

- [Face/Eye AF Set.](#)
- [Face Registration \(New Registration\)](#)
- [Face Registration \(Order Exchanging\)](#)
- [Version](#)

Digitálny fotoaparát s vymeniteľnými objektívmi  
ILCE-7M3 α7III

## Face Registration (New Registration)

---

Ak vopred zaregistrujete tváre, tento výrobok dokáže zaostriť na zaregistrovanú tvár ako prioritnú.

- 1 MENU →  (Camera Settings1) → [Face Registration] → [New Registration].
- 2 Zarovnajte vodiaci rámček s tvárou, ktorá sa má zaregistrovať a stlačte tlačidlo spúšte.
- 3 Keď sa zobrazí hlásenie s potvrdením, zvolte [Enter].

### Poznámka

- Zaregistrovať je možné maximálne osem tvárí.
- Tvár nasnímajte spredu na jasne osvetlenom mieste. Tvár sa nemusí zaregistrovať správne, ak je zakrytá klobúkom, maskou, slnečnými okuliarmi, atď.

---

### Súvisiaca téma

- [Face/Eye AF Set.](#)

Digitálny fotoaparát s vymeniteľnými objektívmi  
ILCE-7M3 α7III

## Face Registration (Order Exchanging)

---

Keď sa zaregistrujú viaceré tváre s udelením priority, priorita sa udelí prvej zaregistrovanej tvári. Poradie priority môžete zmeniť.

- 1 MENU →  1 (Camera Settings1) → [Face Registration] → [Order Exchanging].
- 2 Zvoľte tvár, ktorej chcete zmeniť poradie priority.
- 3 Zvoľte cieľové miesto.

---

### Súvisiaca téma

- [Face/Eye AF Set.](#)

Digitálny fotoaparát s vymeniteľnými objektívmi  
ILCE-7M3 α7III

## Face Registration (Delete)

---

Zaregistrovaná tvár sa vymaže.

**1** MENU →  1 (Camera Settings1) → [Face Registration] → [Delete].

Ak zvolíte [Delete All], môžete vymazať všetky zaregistrované tváre.

### Poznámka

- Aj keď vykonáte [Delete], údaje zaregistrovanej tváre zostanú v tomto výrobku. Ak chcete vymazať údaje zaregistrovaných tvárí z tohto výrobku, zvolte [Delete All].

Digitálny fotoaparát s vymeniteľnými objektívmi  
ILCE-7M3 α7III

## Používanie blesku (predáva sa osobitne)

V slabo osvetlených prostrediach použite blesk na osvetlenie snímaného objektu počas snímania. Použite aj blesk na zabránenie chveniu fotoaparátu.

Podrobnosti o blesku nájdete v návode na používanie blesku.

### 1 Pripojte blesk (predáva sa osobitne) k výrobku.

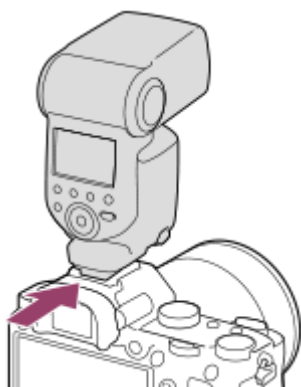

### 2 Snímajte po zapnutí a úplnom nabití blesku.

- ⚡ bliká: Prebieha nabíjanie
- ⚡ svieti: Nabíjanie je dokončené
- Dostupné režimy blesku závisia od režimu snímania a funkcie.

### Poznámka

- Svetlo blesku môže byť blokované, ak sa pripojí slnečná clona objektívu a spodná časť nasnímaného záberu môže byť zatienená. Odpojte slnečnú clonu objektívu.
- Pri použití blesku sa postavte minimálne 1 m od snímaného objektu.
- Pri snímaní videozáznamov sa blesk nedá používať. (Môžete použiť LED svetlo, keď používate blesk (predáva sa osobitne) s LED svetlom.)
- Pred pripojením/odpojením príslušenstva, ako je blesk k sánkam pre rôzne rozhrania/od sánok pre rôzne rozhrania, najprv vypnite výrobok. Pri pripájaní príslušenstva sa uistite, že je dané príslušenstvo bezpečne pripevnené k výrobku.
- Sánky pre rôzne rozhrania nepoužívajte s bežne dostupným bleskom, ktorý využíva napätie 250 V alebo vyššie alebo má opačnú polaritu ako fotoaparát. V opačnom prípade by mohlo dôjsť k poruche.
- Pri snímaní s bleskom a zoomom nastaveným do polohy W sa na displeji môže objaviť tieň objektívu, a to v závislosti od podmienok snímania. Ak k tomu dôjde, snímajte vo väčšej vzdialenosti od objektu, alebo nastavte zoom do polohy T a snímajte znova s bleskom.
- Rohy nasnímaného záberu môžu byť zatienené, a to v závislosti od objektívu.
- Pri snímaní s externým bleskom sa na zábere môžu objaviť svetlé a tmavé pruhy, ak sa nastaví rýchlosť uzávierky vyššia ako 1/4000 sekundy. Ak sa to vyskytne, spoločnosť Sony odporúča snímanie v manuálnom zábleskovom režime a nastavenie intenzity záblesku na 1/2 alebo vyššiu.
- Podrobnosti o kompatibilnom príslušenstve pre sánky pre rôzne rozhrania nájdete na webovej stránke Sony alebo ich získate od svojho miestneho predajcu výrobkov značky Sony či od miestneho autorizovaného servisného strediska spoločnosti Sony.

---

---

## Súvisiaca téma

- [Flash Mode](#)
- [Wireless Flash](#)

4-732-948-85(1) Copyright 2018 Sony Corporation



Digitálny fotoaparát s vymeniteľnými objektívmi  
ILCE-7M3 α7III

## Red Eye Reduction

Pri použití blesku sa blesk odpáli dvakrát alebo viackrát pred snímaním, aby sa redukoval efekt červených očí.

**1** MENU →  (Camera Settings1) → [Red Eye Reduction] → požadované nastavenie.

### Podrobnosti položky ponuky

**On:**

Blesk sa vždy odpáli, aby sa redukoval efekt červených očí.

**Off:**

Redukcia efektu červených očí sa nepoužije.

**Poznámka**

- Redukcia efektu červených očí nemusí priniesť požadované účinky. Závisí to od individuálnych rozdielov a podmienok, ako sú napríklad vzdialenosť od snímanej osoby, alebo či snímaná osoba pozerá alebo nepozerá na stroboskopický predzáblesk.

Digitálny fotoaparát s vymeniteľnými objektívmi  
ILCE-7M3 α7III

## Flash Mode

Môžete nastaviť režim blesku.

1 MENU →  1 (Camera Settings1) → [Flash Mode] → požadované nastavenie.

### Podrobnosti položky ponuky

#### Flash Off:

Blesk sa neuvedie do činnosti.

#### AUTO Autoflash:

Blesk sa uvedie do činnosti v slabo osvetlených prostrediach alebo pri snímaní oproti jasnému svetlu.

#### Fill-flash:

Blesk sa uvedie do činnosti po každom spustení uzávierky.

#### SLOW Slow Sync.:

Blesk sa uvedie do činnosti po každom spustení uzávierky. Synchronizácia blesku pri nízkej rýchlosti uzávierky umožňuje nasnímať jasný záber snímaného objektu aj pozadia znížením rýchlosti uzávierky.

#### REAR Rear Sync.:

Blesk sa uvedie do činnosti bezprostredne pred dokončením expozície po každom spustení uzávierky. Synchronizácia blesku so zadnou lamelou uzávierky umožňuje snímanie prirodzeného obrazu stopy pohybujúceho sa objektu, ako je napríklad pohybujúce sa auto alebo kráčajúca osoba.

#### Poznámka

- Východiskové nastavenie závisí od režimu snímania.
- Niektoré nastavenia [Flash Mode] nebudú dostupné, a to v závislosti od režimu snímania.

### Súvisiaca téma

- [Používanie blesku \(predáva sa osobitne\)](#)
- [Wireless Flash](#)

Digitálny fotoaparát s vymeniteľnými objektívmi  
ILCE-7M3 α7III

## Flash Comp.

Nastaví sa intenzita záblesku v rozsahu od -3,0 EV do +3,0 EV. Korekciou blesku sa zmení len intenzita záblesku. Korekciou expozície sa zmení intenzita záblesku spolu so zmenou rýchlosti uzávierky a clony.

**1** MENU →  1 (Camera Settings1) → [Flash Comp.] → požadované nastavenie.

- Voľbou vyšších hodnôt (poloha +) sa intenzita záblesku zvýši a voľbou nižších hodnôt (poloha -) sa intenzita záblesku zníži.

### Poznámka

- [Flash Comp.] nefunguje, ak je režim snímania nastavený na nasledujúce režimy:
  - [Intelligent Auto]
  - [Scene Selection]
- Vyšší účinok blesku (poloha +) nemusí byť viditeľný kvôli obmedzenému dostupnému množstvu svetla blesku v prípade, že sa snímaný objekt nachádza mimo maximálneho dosahu blesku. Ak je snímaný objekt veľmi blízko, nižší účinok blesku (poloha -) nemusí byť viditeľný.
- Ak pripojíte filter ND k objektívu, alebo pripojíte difúzor či farebný filter k blesku, vhodná expozícia sa nemusí dosiahnuť a výsledné zábery môžu byť tmavé. V takomto prípade upravte [Flash Comp.] na požadovanú hodnotu.

### Súvisiaca téma

- [Používanie blesku \(predáva sa osobitne\)](#)

Digitálny fotoaparát s vymeniteľnými objektívmi  
ILCE-7M3 α7III

## Uzamknutie úrovne zábleskovej expozície FEL

Intenzita záblesku sa automaticky nastaví tak, aby objekt získal optimálnu expozíciu počas normálneho snímania s bleskom. Intenzitu záblesku je možné nastaviť aj vopred.

FEL: Úroveň zábleskovej expozície

1 MENU →  2 (Camera Settings2) → [ Custom Key] → požadované tlačidlo, potom priradíte funkciu [FEL Lock toggle] danému tlačidlu.

2 Uvedte do stredu objekt, pre ktorý sa má úroveň zábleskovej expozície FEL uzamknúť a nastavte zaostrenie.



3 Stlačte tlačidlo, pre ktoré je zaregistrované [FEL Lock toggle], a nastavte intenzitu blesku.

- Odpáli sa predzáblesk.
- Rozsvieti sa  (Uzamknutie zábleskovej expozície).

4 Nastavte kompozíciu záberu a nasnímajte záber.



- Ak chcete odblokovat' uzamknutie úrovne zábleskovej expozície, opäť stlačte tlačidlo, pre ktoré je [FEL Lock toggle] zaregistrované.

### Rada

- Nastavením možnosti [FEL Lock hold] môžete podržať dané nastavenie, kým je stlačené tlačidlo. Pomocou nastavenia [FEL Lock/AEL hold] a [FEL Lock/AEL toggle] tiež môžete snímať zábery s uzamknutou automatickou expozíciou v nasledujúcich situáciách.
  - Keď je [Flash Mode] nastavený na [Flash Off] alebo [Autoflash].
  - Keď sa blesk nedá vypnúť.
  - Keď sa používa externý blesk, ktorý je prepnutý do manuálneho režimu.

### Poznámka

- Uzamknutie úrovne zábleskovej expozície sa nedá nastaviť, keď nie je pripojený blesk.
- Ak sa pripojí blesk, ktorý nepodporuje uzamknutie úrovne zábleskovej expozície, zobrazí sa chybové hlásenie.
- Keď sa pevne nastaví automatická expozícia aj uzamknutie zábleskovej expozície, rozsvieti sa .

---

### Súvisiaca téma

- [Custom Key \(statický záber/videozáznam/prehrávanie\)](#)

4-732-948-85(1) Copyright 2018 Sony Corporation

## External Flash Set.

Môžete nakonfigurovať nastavenia blesku (predáva sa osobitne) pripojeného k fotoaparátu pomocou monitora a ovládacieho kolieska fotoaparátu.

Túto funkciu je možné použiť, keď je systémový softvér (firmvér) fotoaparátu verzie 3.10 alebo novšej. Taktiež pred použitím tejto funkcie aktualizujte softvér blesku na najnovšiu verziu.

Podrobnosti o funkciách blesku nájdete v návode na používanie blesku.

- 1 Pripojte blesk (predáva sa osobitne) k sánkam pre rôzne rozhrania fotoaparátu a potom zapnite fotoaparát a blesk.**
- 2 MENU →  1 (Camera Settings1) → [External Flash Set.] → požadovaná položka nastavenia.**
- 3 Nakonfigurujte nastavenie pomocou ovládacieho kolieska fotoaparátu.**

## Podrobnosti položky ponuky



### Ext. Flash Firing Set.:

Umožňuje nakonfigurovať nastavenia týkajúce sa odpálenia blesku, ako sú zábleskový režim, intenzita záblesku atď.

### Ext. Flash Cust. Set.:

Umožňuje nakonfigurovať ostatné nastavenia blesku, nastavenia bezdrôtového pripojenia a nastavenia zábleskovej jednotky.

#### Rada

- Ak vopred priradíte funkciu [Ext. Flash Firing Set.] tlačidlu voľbou MENU →  2 (Camera Settings2) → [ Custom Key], budete môcť vyvolať obrazovku [Ext. Flash Firing Set.] jednoducho stlačením daného tlačidla.
- Nastavenia môžete upraviť s použitím blesku aj počas používania [External Flash Set.].
- Môžete tiež nakonfigurovať nastavenia pre bezdrôtový rádiový ovládač (predáva sa osobitne) pripojený k fotoaparátu.

#### Poznámka

- Môžete použiť len [External Flash Set.] na konfiguráciu nastavení blesku (predáva sa osobitne) alebo bezdrôtového rádiového ovládača (predáva sa osobitne) značky Sony pripojeného k sánkam pre rôzne rozhrania fotoaparátu.
- [External Flash Set.] je možné použiť len vtedy, keď je blesk pripojený priamo k fotoaparátu. Túto funkciu nie je možné použiť pri snímaní pomocou blesku mimo fotoaparátu, ktorý je pripojený pomocou kábla.
- Len niektoré funkcie pripojeného blesku sa dajú nakonfigurovať pomocou [External Flash Set.]. Nie je možné párovanie s inými bleskami, resetovanie blesku, obnovenie predvolených nastavení blesku atď. prostredníctvom [External Flash Set.].
- [External Flash Set.] je nedostupné za nasledujúcich podmienok:
  - Keď blesk nie je pripojený k fotoaparátu
  - Keď je pripojený blesk, ktorý nepodporuje [External Flash Set.]
  - Keď sa otočný prepínač režimov nastaví na  (Movie) alebo **S&Q**, alebo počas snímania videozáznamu

Taktiež môže byť [External Flash Set.] nedostupné, a to v závislosti od stavu blesku.

- Podrobnosti o bleskoch a bezdrôtových rádiových ovládačoch, ktoré sú kompatibilné s touto funkciou, nájdete na nasledujúcej podpornej stránke.  
<https://www.sony.net/dics/7m3/>

---

## Súvisiaca téma

- [Version](#)

4-732-948-85(1) Copyright 2018 Sony Corporation

Digitálny fotoaparát s vymeniteľnými objektívmi  
ILCE-7M3 α7III

## Wireless Flash

Existujú dva spôsoby snímania s bezdrôtovým bleskom: snímame s bleskom slúžiacim ako svetelný signál, pri ktorom sa svetlo blesku pripraveného k fotoaparátu využíva ako signálne svetlo, a snímame s bleskom pomocou rádiového signálu, pri ktorom sa využíva bezdrôtová komunikácia. Ak chcete vykonávať snímame s bleskom pomocou rádiového signálu, použijete kompatibilný blesk alebo bezdrôtový rádiový ovládač (predáva sa osobitne). Podrobnosti o tom, ako nastaviť jednotlivé spôsoby, nájdete v návode na používanie blesku alebo bezdrôtového rádiového ovládača.

- 1 Odstráňte kryt na sánky z fotoaparátu a potom pripojte blesk alebo bezdrôtový rádiový ovládač.**
  - Pri vykonávaní snímania s bezdrôtovým bleskom pomocou blesku, ktorý je pripravený k fotoaparátu, nastavte pripavený blesk ako ovládač.
- 2 MENU →  1 (Camera Settings1) → [Wireless Flash] → [On].**
- 3 Umiestnite blesk, ktorý sa nemontuje na fotoaparát a ktorý je nastavený do bezdrôtového režimu, alebo blesk, ktorý je pripojený k bezdrôtovému rádiovému prijímaču (predáva sa osobitne).**
  - Stlačením tlačidla AEL na fotoaparáte vykonajte skúšobné odpálenie blesku.

### Podrobnosti položky ponuky



#### Off:

Funkcia bezdrôtového blesku sa nepoužije.

#### On:

Funkcia bezdrôtového blesku sa použije na vyslanie svetla z externého blesku alebo externých bleskov v určitej vzdialenosti od fotoaparátu.

### Nastavenie tlačidla AEL

Odporúčame, aby ste nastavili MENU →  2 (Camera Settings2) → [ Custom Key] → [AEL Button] na [AEL hold] pri snímaní pomocou bezdrôtového blesku.

#### Poznámka

- Blesk umiestnený mimo fotoaparátu môže vyslať svetlo po prijatí svetelného signálu z blesku použitého ako ovládač iného fotoaparátu. Ak k tomu dôjde, zmeňte kanál svojho blesku. Podrobnosti o spôsobe zmeny kanála nájdete v návode na používanie príslušného blesku.
- Informácie o blesku, ktorý je kompatibilný so snímaním s bezdrôtovým bleskom, nájdete na webovej stránke spoločnosti Sony, alebo ich získate od svojho miestneho predajcu výrobkov značky Sony či od miestneho autorizovaného servisného strediska spoločnosti Sony.



Digitálny fotoaparát s vymeniteľnými objektívmi  
ILCE-7M3 α7III

## Snímanie videozáznamov

Videozáznamy je možné snímať stlačením tlačidla MOVIE (Videozáznam).

### 1 Stlačením tlačidla MOVIE spustíte snímanie.

- Keďže je [MOVIE Button] nastavené na [Always] ako východiskové nastavenie, snímanie videozáznamu je možné spustiť z ľubovoľného režimu snímania.





### 2 Opätovným stlačením tlačidla MOVIE zastavíte snímanie.

#### Rada

- Funkciu spustenia/zastavenia snímania videozáznamu môžete priradiť požadovanému tlačidlu. MENU → 2 (Camera Settings2) → Custom Key → nastavte [MOVIE] požadovanému tlačidlu.
- Keď chcete určiť oblasť, na ktorú sa má zaostriť, nastavte túto oblasť pomocou [Focus Area].
- Ak chcete nepretržite zaostrovať na tvár, usporiadajte kompozíciu záberu tak, aby sa rámček zaostrovania a rámček detekcie tváre prekrývali, alebo nastavte [Focus Area] na [Wide].
- Počas snímania videozáznamov môžete rýchlo zaostriť stlačením tlačidla spúšte do polovice. (V niektorých prípadoch sa môže zaznamenať zvuk činnosti automatického zaostrovania.)
- Ak chcete upraviť rýchlosť uzávierky a hodnotu clony na požadované nastavenia, nastavte režim snímania na (Movie) a zvolte požadovaný expozičný režim.
- Po snímaní sa zobrazí ikona, ktorá bude znamenať, že sa zapisujú údaje. Nevyberajte pamäťovú kartu, pokiaľ sa zobrazuje táto ikona.
- Nasledujúce nastavenia pre snímanie statických záberov sa použijú na snímanie videozáznamov:
  - White Balance
  - Creative Style
  - Metering Mode
  - Face/Eye Prty in AF
  - Face Prty in Mlti Mtr
  - D-Range Opt.
  - Lens Comp.
- Môžete zmeniť nastavenia pre citlivosť ISO, korekciu expozície a oblasť zaostrovania počas snímania videozáznamov.
- Počas snímania videozáznamov sa zaznamenávaný obraz môže vysielat' bez zobrazenia informácií o snímaní nastavením [HDMI Info. Display] na [Off].

## Poznámka

- Počas snímania videozáznamu sa môže zaznamenať prevádzkový zvuk objektívu a výrobu. Zvuk môžete vypnúť voľbou MENU →  2 (Camera Settings2) → [Audio Recording] → [Off].
- Pri snímaní by sa mohol zaznamenať zvuk háčikov (trojuholníkového háčika) popruhu na plece, a to v závislosti od situácie.
- Aby nedošlo k zaznamenaniu prevádzkového zvuku krúžku zoomu počas snímania videozáznamu, keď sa používa objektív s motorovým nastavením zoomu, odporúčame snímanie videozáznamov s použitím ovládacieho prvku zoomu. Pri posúvaní ovládacieho prvku zoomu jemne položte prst na ovládací prvok a obsluhujte ho bez trhavých pohybov.
- Pri nepretržitom snímaní videozáznamov má teplota fotoaparátu tendenciu narastať, pričom môžete cítiť, že je fotoaparát teplý. Nie je to porucha. Môže sa objaviť aj [Internal temp. high. Allow it to cool.]. V takýchto prípadoch vypnite napájanie a nechajte fotoaparát vychladnúť a počkajte, kým nebude fotoaparát znova pripravený na snímanie.
- Ak sa zobrazí ikona , znamená to, že teplota fotoaparátu sa zvýšila. Vypnite napájanie a nechajte fotoaparát vychladnúť a počkajte, kým nebude fotoaparát znova pripravený na snímanie.
- Nepretržitý čas snímania videozáznamu nájdete v časti „Dostupné záznamové časy“. Keď sa dokončí snímanie videozáznamu, môžete ho znova spustiť opätovným stlačením tlačidla MOVIE. Snímanie sa môže zastaviť, aby sa chránil výrobok, a to v závislosti od teploty výrobu alebo akumulátora.
- Keď je otočný prepínač režimov nastavený na  (Movie) alebo **S&Q**, alebo sa snímajú videozáznamy, nie je možné zvoliť [Lock-on AF] pre [Focus Area].
- V režime [Program Auto] pri snímaní videozáznamov sa hodnota clony a rýchlosť uzávierky nastavujú automaticky a nedajú sa zmeniť. Z toho dôvodu sa môže rýchlosť uzávierky zvýšiť v jasnom prostredí a pohyb snímaného objektu sa nemusí zaznamenať plynulo. Zmenou expozičného režimu a úpravou hodnoty clony a rýchlosti uzávierky sa pohyb objektu môže zaznamenať plynulo.
- Pri snímaní videozáznamov sú dostupné hodnoty citlivosti ISO od ISO100 do ISO 102400. Ak sa hodnota citlivosti ISO nastaví na hodnotu vyššiu ako ISO 102400, dané nastavenie sa automaticky prepne na ISO 102400. Po ukončení snímania videozáznamu sa hodnota ISO vráti na pôvodné nastavenie.
- V režime snímania videozáznamov sa dá citlivosť ISO zvoliť z rozsahu ISO 100 až ISO 102400. Ak sa hodnota citlivosti ISO nastaví na hodnotu nižšiu ako ISO 100, dané nastavenie sa automaticky prepne na ISO 100. Po ukončení snímania videozáznamu sa hodnota ISO vráti na pôvodné nastavenie.
- V režime snímania videozáznamov sa nasledujúce nastavenia nedajú vykonať v režime [Picture Effect]. Keď sa spustí snímanie videozáznamu, dočasne sa nastaví možnosť [Off].
  - Rich-tone Mono.
- Ak namierite fotoaparát na mimoriadne silný zdroj svetla počas snímania videozáznamu pri nízkej citlivosti ISO, zvýraznená oblasť na zábere sa môže zaznamenať ako čierna oblasť.
- Ak sa režim zobrazenia monitora nastaví na [For viewfinder], daný režim zobrazenia sa prepne na [Display All Info.], keď sa spustí snímanie videozáznamu.
- Použite PlayMemories Home pri prenose videozáznamov vo formáte XAVC S a videozáznamov vo formáte AVCHD do počítača.

## Súvisiaca téma

- [MOVIE Button](#)
- [Movie w/ shutter](#)
- [File Format \(videozáznam\)](#)
- [Dostupné záznamové časy](#)
- [Custom Key \(statický záber/videozáznam/prehrávanie\)](#)
- [Focus Area](#)

Digitálny fotoaparát s vymeniteľnými objektívmi  
ILCE-7M3 α7III

## Movie w/ shutter

Môžete spustiť alebo zastaviť snímame videozáznamov stlačením tlačidla spúšte, ktoré je väčšie a ľahšie sa stláča než tlačidlo MOVIE (Videozáznam).

1 MENU →  2 (Camera Settings2) → [Movie w/ shutter] → požadované nastavenie.

### Podrobnosti položky ponuky

**On:**  
Umožňuje snímame videozáznamu pomocou tlačidla spúšte, keď je režim snímania nastavený na [Movie] alebo [S&Q Motion].

**Off:**  
Snímame videozáznamu pomocou tlačidla spúšte sa deaktivuje.

#### Rada

- Keď sa [Movie w/ shutter] nastaví na [On], aj naďalej budete môcť spustiť alebo zastaviť snímame videozáznamov pomocou tlačidla MOVIE.
- Keď sa [Movie w/ shutter] nastaví na [On], budete môcť použiť tlačidlo spúšte na spustenie alebo zastavenie snímania videozáznamov na externom záznamníku/prehrávači pomocou [ REC Control].

#### Poznámka

- Keď sa [Movie w/ shutter] nastaví na [On], nebude možné zaostravať stlačením tlačidla spúšte do polovice počas snímania videozáznamu.

### Súvisiaca téma

- [Snímame videozáznamov](#)

Digitálny fotoaparát s vymeniteľnými objektívmi  
ILCE-7M3 α7III

## Záznamové formáty videozáznamov

---

Pri tomto fotoaparáte sú dostupné nasledujúce záznamové formáty videozáznamov.

### Čo je XAVC S?

Zaznamenávajú sa videozáznamy s vysokým rozlíšením ako 4K na základe ich konverzie do formátu MP4 pomocou kodeku MPEG-4 AVC/H.264. MPEG-4 AVC/H.264 je schopný komprimovať obrazové záznamy s vyššou účinnosťou. Môžete nasnímať vysokokvalitné zábery pri súčasnom znížení objemu dát.

### Záznamový formát XAVC S/AVCHD

#### XAVC S 4K:

Prenosová rýchlosť: Približne 100 Mb/s alebo približne 60 Mb/s

Videozáznamy sa nasnímajú s rozlíšením 4K (3840 × 2160).

#### XAVC S HD:

Prenosová rýchlosť: Približne 100 Mb/s, približne 60 Mb/s, približne 50 Mb/s, približne 25 Mb/s alebo približne 16 Mb/s

Videozáznamy sa nasnímajú s lepšou kvalitou ako vo formáte AVCHD s väčším objemom dát.

#### AVCHD:

Prenosová rýchlosť: Približne 24 Mb/s (maximálne) alebo približne 17 Mb/s (priemerne)

Formát AVCHD má vysoký stupeň kompatibility so zariadeniami na ukladanie údajov inými ako počítače.

- Prenosová rýchlosť je množstvo dát spracovaných v rámci určitého časového intervalu.

---



### Súvisiaca téma

- [File Format \(videozáznam\)](#)
- [Record Setting \(videozáznam\)](#)
- [Formát AVCHD](#)

Digitálny fotoaparát s vymeniteľnými objektívmi  
ILCE-7M3 α7III

## File Format (videozáznam)



Zvolí sa formát súborov videozáznamov.

1 MENU →  (Camera Settings2) → [ File Format] → požadované nastavenie.

### Podrobnosti položky ponuky

 File Format	Vlastnosti	
XAVC S 4K	Videozáznamy sa nasnímajú s rozlíšením 4K (3840 × 2160).	Môžete uložiť videozáznamy do počítača pomocou softvéru PlayMemories Home.
XAVC S HD	Videozáznamy sa nasnímajú s lepšou kvalitou ako vo formáte AVCHD s väčším objemom dát.	Môžete uložiť videozáznamy do počítača pomocou softvéru PlayMemories Home.
AVCHD	Formát AVCHD má vysoký stupeň kompatibility so zariadeniami na ukladanie údajov inými ako počítače.	Môžete uložiť videozáznamy do počítača alebo vytvoriť disk, ktorý podporuje tento formát pomocou softvéru PlayMemories Home.

#### Poznámka

- Keď sa [ File Format] nastaví na [AVCHD], veľkosť súborov videozáznamov sa obmedzí približne na 2 GB. Ak veľkosť súboru videozáznamu dosiahne približne 2 GB počas snímania, automaticky sa vytvorí nový súbor videozáznamu.
- Ak nastavíte [ File Format] na [XAVC S 4K] a budete snímať videozáznamy počas pripojenia fotoaparátu k zariadeniu prostredníctvom HDMI, zábery sa nebudú zobrazovať na monitore.

Digitálny fotoaparát s vymeniteľnými objektívmi  
ILCE-7M3 α7III

## Record Setting (videozáznam)

Zvolí sa snímková frekvencia a prenosová rýchlosť pre snímanie videozáznamov.

1 MENU →  2 (Camera Settings2) → [ Record Setting] → požadované nastavenie.

- Čím vyššia je rýchlosť snímania, tým vyššia je kvalita obrazu.

### Podrobnosti položky ponuky

Keď je [ File Format] nastavený na [XAVC S 4K]

 Record Setting	Prenosová rýchlosť	Popis
30p 100M/25p 100M	Približne 100 Mb/s	Nasnímajú sa videozáznamy vo formáte 3840 × 2160 (30p/25p).
30p 60M/25p 60M	Približne 60 Mb/s	Nasnímajú sa videozáznamy vo formáte 3840 × 2160 (30p/25p).
24p 100M*	Približne 100 Mb/s	Nasnímajú sa videozáznamy vo formáte 3840 × 2160 (24p).
24p 60M*	Približne 60 Mb/s	Nasnímajú sa videozáznamy vo formáte 3840 × 2160 (24p).

\* Len keď je [NTSC/PAL Selector] nastavené na NTSC

Keď je [ File Format] nastavený na [XAVC S HD]

 Record Setting	Prenosová rýchlosť	Popis
60p 50M/50p 50M	Približne 50 Mb/s	Nasnímajú sa videozáznamy vo formáte 1920 × 1080 (60p/50p).
60p 25M/50p 25M	Približne 25 Mb/s	Nasnímajú sa videozáznamy vo formáte 1920 × 1080 (60p/50p).
30p 50M/25p 50M	Približne 50 Mb/s	Nasnímajú sa videozáznamy vo formáte 1920 × 1080 (30p/25p).
30p 16M/25p 16M	Približne 16 Mb/s	Nasnímajú sa videozáznamy vo formáte 1920 × 1080 (30p/25p).
24p 50M*	Približne 50 Mb/s	Nasnímajú sa videozáznamy vo formáte 1920 × 1080 (24p).



 Record Setting	Prenosová rýchlosť	Popis
120p 100M/100p 100M	Približne 100 Mb/s	Nasnímajú sa zrýchlené videozáznamy vo formáte 1920 × 1080 (120p/100p). Môžete snímať videozáznamy s frekvenciou 120 snímkov za sekundu alebo 100 snímkov za sekundu. <ul style="list-style-type: none"> <li>Môžete vytvoriť plynulejšie spomalené videozáznamy pomocou kompatibilných zariadení na úpravu obrazových záznamov.</li> </ul>
120p 60M/100p 60M	Približne 60 Mb/s	Nasnímajú sa zrýchlené videozáznamy vo formáte 1920 × 1080 (120p/100p). Môžete snímať videozáznamy s frekvenciou 120 snímkov za sekundu alebo 100 snímkov za sekundu. <ul style="list-style-type: none"> <li>Môžete vytvoriť plynulejšie spomalené videozáznamy pomocou kompatibilných zariadení na úpravu obrazových záznamov.</li> </ul>

\* Len keď je [NTSC/PAL Selector] nastavené na NTSC

### Keď je [ File Format] nastavený na [AVCHD]

 Record Setting	Prenosová rýchlosť	Popis
60i 24M(FX)/50i 24M(FX)	Maximálne 24 Mb/s	Nasnímajú sa videozáznamy vo formáte 1920 × 1080 (60i/50i).
60i 17M(FH)/50i 17M(FH)	Priemerne približne 17 Mb/s	Nasnímajú sa videozáznamy vo formáte 1920 × 1080 (60i/50i).

#### Poznámka

- Vytvorenie disku so záznamom vo formáte AVCHD z videozáznamov, ktoré sa nasnímali s [60i 24M(FX)]/[50i 24M(FX)] ako [ Record Setting] trvá dlhý čas, pretože sa konvertuje kvalita obrazu videozáznamov. Ak chcete uložiť videozáznamy bez ich konverzie, použite disk Blu-ray.
- [120p]/[100p] nie je možné zvoliť pre nasledujúce nastavenia.
  - [Intelligent Auto]
  - [Scene Selection]
- Pri snímaní s pokrytím celého obrazového poľa bude zorný uhol užší za nasledujúcich podmienok:
  - Keď sa [ File Format] nastaví na [XAVC S 4K] a [ Record Setting] sa nastaví na [30p]



#### Súvisiaca téma

- [APS-C/Super 35mm](#)
- [Zorný uhol](#)

Digitálny fotoaparát s vymeniteľnými objektívmi  
ILCE-7M3 α7III

## S&Q Settings

Môžete zachytiť moment, ktorý sa nedá zachytiť voľným okom (spomalený záznam) alebo môžete zaznamenať dlhodobý jav do komprimovaného videozáznamu (zrýchlený záznam). Napríklad, môžete zaznamenať intenzívnu športovú scénu, moment, keď vták vzlietne, rozkvitajúci kvet a meniaci sa pohľad na oblaky či hviezdu oblohu. Zvuk sa nezaznamená.

- 1 Nastavte otočný prepínač režimov na **S&Q (S&Q Motion)**.
- 2 Zvoľte **MENU** →  (Camera Settings2) → [ **S&Q Exposure Mode** ] → a zvoľte požadované nastavenie spomaleného/zrýchleného záznamu ( **S&Q Program Auto**, **S&Q Aperture Priority**, **S&Q Shutter Priority** alebo **S&Q Manual Exposure**).
- 3 Zvoľte **MENU** →  (Camera Settings2) → [ **S&Q S&Q Settings** ] a zvoľte požadované nastavenia pre [ **S&Q Record Setting** ] a [ **S&Q Frame Rate** ].
- 4 Stlačením tlačidla **MOVIE** (videozáznam) spustíte snímanie.
  - Opätovným stlačením tlačidla **MOVIE** zastavíte snímanie.

### Podrobnosti položky ponuky

#### **S&Q Record Setting:**

Voľba snímkovej frekvencie videozáznamu.

#### **S&Q Frame Rate:**

Voľba snímkovej frekvencie snímania.

### Rýchlosť prehrávania

Rýchlosť prehrávania sa bude meniť tak, ako je to uvedené nižšie, v závislosti od priradenia [ **S&Q Record Setting** ] a [ **S&Q Frame Rate** ].

#### Keď je [NTSC/PAL Selector] nastavený na NTSC

<b>S&amp;Q Frame Rate</b>	<b>S&amp;Q Record Setting</b>		
	<b>24p</b>	<b>30p</b>	<b>60p</b>
120fps	5-krát pomalšie	4-krát pomalšie	-
60fps	2,5-krát pomalšie	2-krát pomalšie	Normálna rýchlosť prehrávania
30fps	1,25-krát pomalšie	Normálna rýchlosť prehrávania	2-krát rýchlejšie
15fps	1,6-krát rýchlejšie	2-krát rýchlejšie	4-krát rýchlejšie
8fps	3-krát rýchlejšie	3,75-krát rýchlejšie	7,5-krát rýchlejšie
4fps	6-krát rýchlejšie	7,5-krát rýchlejšie	15-krát rýchlejšie
2fps	12-krát rýchlejšie	15-krát rýchlejšie	30-krát rýchlejšie
1fps	24-krát rýchlejšie	30-krát rýchlejšie	60-krát rýchlejšie



## Keď je [NTSC/PAL Selector] nastavený na PAL

S&Q Frame Rate	S&Q Record Setting	
	25p	50p
100fps	4-krát pomalšie	-
50fps	2-krát pomalšie	Normálna rýchlosť prehrávania
25fps	Normálna rýchlosť prehrávania	2-krát rýchlejšie
12fps	2,08-krát rýchlejšie	4,16-krát rýchlejšie
6fps	4,16-krát rýchlejšie	8,3-krát rýchlejšie
3fps	8,3-krát rýchlejšie	16,6-krát rýchlejšie
2fps	12,5-krát rýchlejšie	25-krát rýchlejšie
1fps	25-krát rýchlejšie	50-krát rýchlejšie

- Keď je [ S&Q Frame Rate] nastavená na [120fps]/[100fps], nie je možné nastaviť [ S&Q Record Setting] na [60p]/[50p].

### Poznámka

- Pri spomalenom zázname sa rýchlosť uzávierky zvýši a môže sa stať, že nebudete schopní získať správnu expozíciu. Ak k tomu dôjde, znížte hodnotu clony alebo nastavte citlivosť ISO na vyššiu hodnotu.
- Spôsob odhadu záznamového času nájdete v časti „Dostupné záznamové časy“.
- Prenosová rýchlosť nasnímaného videozáznamu sa mení v závislosti od nastavení pre [ S&Q Frame Rate] a [ S&Q Record Setting].
- Videozáznam sa zaznamená vo formáte XAVC S HD.
- Počas spomaleného/zrýchleného záznamu nebudú nasledujúce funkcie dostupné.
  - [TC Run] v rámci [TC/UB Settings]
  - [ TC Output] v rámci [HDMI Settings]
  - [ 4K Output Sel.]

### Súvisiaca téma

- [S&Q Motion: Exposure Mode](#)
- [Dostupné záznamové časy](#)

Digitálny fotoaparát s vymeniteľnými objektívmi  
ILCE-7M3 α7III

## Proxy Recording

Nastavenie možnosti súčasného zaznamenávania vysokokomprimovaných videozáznamov s nízkym rozlíšením a nízkou prenosovou rýchlosťou pri zaznamenávaní videozáznamov vo formáte XAVC S. Keďže vysokokomprimované videozáznamy s nízkym rozlíšením majú malú veľkosť súborov, sú vhodné na prenos do smartfónov alebo odosielanie na webové stránky.

1 MENU →  2 (Camera Settings2) → [ Proxy Recording] → požadované nastavenie.

### Podrobnosti položky ponuky

**On :**

Súčasne sa budú zaznamenávať vysokokomprimované videozáznamy s nízkym rozlíšením.



**Off :**

Vysokokomprimované videozáznamy s nízkym rozlíšením sa nebudú zaznamenávať.

#### Rada

- Vysokokomprimované videozáznamy s nízkym rozlíšením sa zaznamenávajú vo formáte XAVC S HD (1280 × 720) s prenosovou rýchlosťou 9 Mb/s. Snímková frekvencia vysokokomprimovaného videozáznamu s nízkym rozlíšením je rovnaká ako u pôvodného videozáznamu.
- Vysokokomprimované videozáznamy s nízkym rozlíšením sa nezobrazujú na obrazovke prehrávania (obrazovke prehliadania jednotlivých záberov alebo obrazovke s miniatúrnymi zábermi).  sa zobrazí cez videozáznamy, pre ktoré sa súčasne zaznamenal vysokokomprimovaný videozáznam s nízkym rozlíšením.

#### Poznámka

- Vysokokomprimované videozáznamy s nízkym rozlíšením sa nedajú prehrávať prostredníctvom tohto fotoaparátu.
- Zaznamenávanie vysokokomprimovaných videozáznamov s nízkym rozlíšením nie je dostupné v nasledujúcich situáciách.
  - Keď je [ File Format] nastavené na [AVCHD]
  - Keď sa [ File Format] nastaví na [XAVC S HD] a [ Record Setting] sa nastaví na [120p]/[100p]
- Pri mazaní/nastavení ochrany videozáznamov, ktoré obsahujú vysokokomprimované videozáznamy s nízkym rozlíšením, sa vymažú/nastaví ochrana pôvodných aj vysokokomprimovaných videozáznamov s nízkym rozlíšením. Nie je možné vymazať/nastaviť ochranu len pôvodných alebo vysokokomprimovaných videozáznamov s nízkym rozlíšením.
- Videozáznamy sa prostredníctvom tohto fotoaparátu nedajú upravovať.

### Súvisiaca téma

- [Snd to Smrtphn Func: Sending Target \(vysokokomprimované videozáznamy s nízkym rozlíšením\)](#)
- [Záznamové formáty videozáznamov](#)
- [Prehliadanie záberov v prostredí miniatúrnych náhľadov \(Image Index\)](#)
- [Pamäťové karty, ktoré je možné používať](#)

Digitálny fotoaparát s vymeniteľnými objektívmi  
ILCE-7M3 α7III

## Audio Recording

---

Nastaví sa možnosť záznamu zvuku pri snímaní videozáznamov. Zvoľte [Off], aby sa vyšlo zaznamenaniu prevádzkových zvukov objektívu a fotoaparátu.

**1** MENU →  2 (Camera Settings2) → [Audio Recording] → požadované nastavenie.

### Podrobnosti položky ponuky

**On:**

Zaznamená sa zvuk (stereofónny).

**Off:**

Zvuk sa nezaznamená.

Digitálny fotoaparát s vymeniteľnými objektívmi  
ILCE-7M3 α7III

## Audio Level Display

Nastavenie možnosti zobrazenia úrovne zvuku na displeji.

**1** MENU →  2 (Camera Settings2) → [Audio Level Display] → požadované nastavenie.

### Podrobnosti položky ponuky

**On:**

Zobrazí sa úroveň zvuku.

**Off:**

Úroveň zvuku sa nezobrazí.

#### Poznámka

- Úroveň zvuku sa nezobrazí v nasledujúcich situáciách:
  - Keď je [Audio Recording] nastavené na [Off].
  - Keď je DISP (Nastavenie zobrazenia) nastavené na [No Disp. Info.].
  - Počas spomaleného/zrýchleného snímania
- Počas pohotovostného režimu snímania v režime snímania videozáznamov sa bude zobrazovať aj úroveň zvuku.

Digitálny fotoaparát s vymeniteľnými objektívmi  
ILCE-7M3 α7III

## Audio Rec Level

Úroveň hlasitosti záznamu zvuku môžete upraviť počas kontroly merača úrovne.

- 1 MENU →  2 (Camera Settings2) → [Audio Rec Level].
- 2 Zvoľte požadovanú úroveň pomocou pravej/ľavej strany ovládacieho kolieska.

### Podrobnosti položky ponuky

+:

Úroveň hlasitosti záznamu zvuku sa zvýši.

-:

Úroveň hlasitosti záznamu zvuku sa zníži.

**Reset:**

Úroveň záznamu zvuku sa resetuje na východiskové nastavenie.

#### Rada

- Keď snímate videozáznamy s ozvučením s vysokou úrovňou hlasitosti, nastavte [Audio Rec Level] na nižšiu úroveň zvuku. To vám umožní zaznamenať realističnejší zvuk. Keď snímate videozáznamy s ozvučením s nízkou úrovňou hlasitosti, nastavte [Audio Rec Level] na vyššiu úroveň zvuku, aby bol zvuk počuteľnejší.

#### Poznámka

- Bez ohľadu na nastavenia [Audio Rec Level], obmedzovač vždy pracuje.
- [Audio Rec Level] je dostupná len vtedy, keď je režim snímania nastavený na režim videozáznamu.
- [Audio Rec Level] je nedostupné počas spomaleného/zrýchleného snímania.
- Nastavenia [Audio Rec Level] sa použijú pre interný mikrofón aj pre vstup konektora  (mikrofón).

Digitálny fotoaparát s vymeniteľnými objektívmi  
ILCE-7M3 α7III

## Audio Out Timing

---

Počas monitorovania zvuku môžete nastaviť zrušenie ozveny a zabrániť tak nežiaducim odchýlkam medzi obrazom a zvukom počas výstupu HDMI.

**1** MENU →  **2** (Camera Settings2) → [Audio Out Timing] → požadované nastavenie.

### Podrobnosti položky ponuky

**Live:**

Zvuk sa vysiela bez oneskorenia. Toto nastavenie zvolíte, keď sa počas monitorovania zvuku vyskytne problém s odchýlkou zvuku.

**Lip Sync:**

Zvuk i obraz sa vysielajú zosynchronizované. Toto nastavenie zvolíte na zabránenie nežiaducich odchýlok medzi obrazom a zvukom.

Digitálny fotoaparát s vymeniteľnými objektívmi  
ILCE-7M3 α7III

## Wind Noise Reduct.

Nastavenie možnosti potlačenia šumu vetra odfiltrovaním nízkofrekvenčného zvuku vstupného zvukového signálu zo vstavaného mikrofónu.

1 MENU →  2 (Camera Settings2) → [Wind Noise Reduct.] → požadované nastavenie.

### Podrobnosti položky ponuky

#### On:

Potlačí sa šum vetra.

#### Off:

Šum vetra sa nepotlačí.

#### Poznámka

- Nastavenie tejto položky na možnosť [On] tam, kde vietor nefúka dostatočne silno, môže spôsobiť, že normálny zvuk sa zaznamená s príliš nízkou hlasitosťou.
- Pri použití externého mikrofónu (predáva sa osobitne) nebude funkcia [Wind Noise Reduct.] pracovať.

Digitálny fotoaparát s vymeniteľnými objektívmi  
ILCE-7M3 α7III

## Picture Profile

Umožňuje zmeniť nastavenia farieb, gradácie atď.

### Prispôsobenie profilu obrazu

Kvalitu obrazu je možné prispôbiť nastavením položiek profilu obrazu, ako sú [Gamma] a [Detail]. Pri nastavovaní týchto parametrov pripojte fotoaparát k TV prijímaču alebo monitoru a nastavte ich pri súčasnom sledovaní obrazu na obrazovke.

- 1 MENU →  1 (Camera Settings1) → [Picture Profile] → profil, ktorý chcete zmeniť.
- 2 Prejdite do prostredia so zoznamom položiek stlačením pravej strany ovládacieho kolieska.
- 3 Zvoľte položku, ktorá sa má zmeniť, pomocou hornej/spodnej strany ovládacieho kolieska.
- 4 Zvoľte požadovanú hodnotu pomocou hornej/spodnej strany ovládacieho kolieska a stlačte stred.

### Použitie predvoľby profilu obrazu

Východiskové nastavenia [PP1] až [PP10] pre videozáznamy boli vo fotoaparáte nastavené vopred na základe rôznych podmienok snímania.

MENU →  1 (Camera Settings1) → [Picture Profile] → požadované nastavenie.

#### PP1:

Príklad nastavenia pomocou [Movie] gama.

#### PP2:

Príklad nastavenia pomocou [Still] gama.

#### PP3:

Príklad nastavenia prirodzeného farebného tónu pomocou [ITU709] gama.

#### PP4:

Príklad nastavenia farebného tónu verného štandardu ITU709.

#### PP5:

Príklad nastavenia pomocou [Cine1] gama.

#### PP6:

Príklad nastavenia pomocou [Cine2] gama.

#### PP7:

Príklad nastavenia pomocou [S-Log2] gama.

#### PP8:

Príklad nastavenia pomocou [S-Log3] gama a [S-Gamut3.Cine] v rámci [Color Mode].

#### PP9:

Príklad nastavenia pomocou [S-Log3] gama a [S-Gamut3] v rámci [Color Mode].

#### PP10:

Príklad nastavenia pre snímame videozáznamov HDR pomocou [HLG2] gama.

### Snímanie videozáznamu HDR

Fotoaparát dokáže snímať videozáznamy HDR, keď sa v profile obrazu zvolí gama od [HLG], [HLG1] do [HLG3]. Predvoľba profilu obrazu [PP10] poskytuje príklad nastavenia pre snímame HDR. Videozáznamy nasnímané pomocou [PP10] je možné sledovať so širším rozsahom jasu než zvyčajne pri prehrávaní prostredníctvom TV prijímača s



podporou funkcie Hybrid Log-Gamma (HLG). Týmto spôsobom je možné nasnímať a verne zobrazovať aj scény so širokým rozsahom jasu bez toho, aby vyzerali podexponované alebo preexponované. HLG sa používa pri produkcii TV programov HDR tak, ako sa to uvádza v odporúčaní medzinárodnej normy ITU-R BT.2100.

## Položky profilu obrazu

### Black Level

Nastavenie úrovne čiernej farby. (-15 až +15)

### Gamma

Voľba krivky gama.

Movie: Štandardná krivka gama pre videozáznamy

Still: Štandardná krivka gama pre statické zábery

Cine1: Zjemnenie kontrastu v tmavých častiach a zvýraznenie gradácie v svetlých častiach na získanie príjemného farebného videozáznamu. (ekvivalentný HG4609G33)

Cine2: Podobný ako [Cine1], ale optimalizovaný na úpravu s max. 100 % obrazovým signálom. (ekvivalentný HG4600G30)

Cine3: Umocňuje kontrast medzi svetlom a tieňom viac, ako je tomu v prípade [Cine1] a zosilňuje stupňovanie čiernej.

Cine4: Zosilňuje kontrast v tmavých častiach viac ako [Cine3].

ITU709: Krivka gama, ktorá zodpovedá ITU709.

ITU709(800%): Krivka gama na potvrdenie scén za predpokladu snímania pomocou [S-Log2] alebo [S-Log3].

S-Log2: Krivka gama pre [S-Log2]. Toto nastavenie vychádza z predpokladu, že sa bude obraz po nasnímaní spracovávať.

S-Log3: Krivka gama pre [S-Log3] s vlastnosťami podobnými filmu. Toto nastavenie vychádza z predpokladu, že sa bude obraz po nasnímaní spracovávať.

HLG: Krivka gama pre snímání HDR. Ekvivalent štandardu HDR Hybrid Log-Gamma, ITU-R BT.2100.

HLG1: Krivka gama pre snímání HDR. Zdôrazní sa redukcia šumu. Snímání je však obmedzené na užší dynamický rozsah než pomocou [HLG2] alebo [HLG3].

HLG2: Krivka gama pre snímání HDR. Poskytuje vyvážené dynamického rozsahu a redukcie šumu.

HLG3: Krivka gama pre snímání HDR. Širší dynamický rozsah než [HLG2]. Môže sa však zvýšiť šum.

- [HLG1], [HLG2] a [HLG3] všetky používajú krivku gama s rovnakými vlastnosťami, ale každá ponúka odlišné vyváženie medzi dynamickým rozsahom a redukciou šumu. Každá má odlišnú maximálnu úroveň výstupu obrazu, a to nasledovne: [HLG1]: približne 87 %, [HLG2]: približne 95 %, [HLG3]: približne 100 %.

### Black Gamma

Korekcia gama v oblastiach s nízkou intenzitou.

[Black Gamma] sa pevne nastaví na „0“ a nedá sa upraviť, keď je [Gamma] nastavené na [HLG], [HLG1], [HLG2] alebo [HLG3].

Range: Voľba rozsahu korekcie. (Wide / Middle / Narrow)

Level: Nastavenie úrovne korekcie. (-7 (maximálna kompresia čiernej farby) až +7 (maximálne rozťahnutie čiernej farby))

### Knee

Nastavenie bodu ohybu a sklonu pre kompresiu obrazového signálu tak, aby nedošlo k preexponovaniu, a to obmedzením signálov v oblastiach vysokej intenzity daného objektu podľa dynamického rozsahu vášho fotoaparátu.

[Knee] sa deaktivuje, ak sa [Mode] nastaví na [Auto], keď je [Gamma] nastavené na [Still], [Cine1], [Cine2], [Cine3], [Cine4], [ITU709(800%)], [S-Log2], [S-Log3], [HLG], [HLG1], [HLG2] alebo [HLG3]. Ak chcete aktivovať [Knee], nastavte [Mode] na [Manual].

Mode: Voľba automatických/manuálnych nastavení.

- Auto: Bod ohybu a sklon sa nastaví automaticky.
- Manual: Bod ohybu a sklon sa nastaví manuálne.

Auto Set: Nastavenia pri zvolenej možnosti [Auto] pre [Mode].

- Max Point: Nastavenie maximálnej hodnoty v bode ohybu. (90 % až 100 %)

- Sensitivity: Nastavenie citlivosti. (High / Mid / Low)

Manual Set: Nastavenia pri zvolenej možnosti [Manual] pre [Mode].

- Point: Nastavenie bodu ohybu. (75% až 105%)
- Slope: Nastavenie sklonu ohybu. (-5 (jemný) až +5 (strmý))

## Color Mode

Nastavenie typu a úrovne farieb.

V [Color Mode] sú dostupné len [BT.2020] a [709], keď je [Gamma] nastavené na [HLG], [HLG1], [HLG2] alebo [HLG3].

Movie: Vhodné farby v prípade, keď je [Gamma] nastavené na [Movie].

Still: Vhodné farby v prípade, keď je [Gamma] nastavené na [Still].

Cinema: Vhodné farby v prípade, keď je [Gamma] nastavené na [Cine1] alebo [Cine2].

Pro: Farebné tóny podobné štandardnej kvalite obrazu pri profesionálnych fotoaparátach od spoločnosti Sony (v kombinácii s gama ITU709)

ITU709 Matrix: Farby zodpovedajúce štandardu ITU709 (v kombinácii s gama ITU709)

Black & White: Nastavenie sýtosti na nulu pre snímame v čiernobielom režime.

S-Gamut: Nastavenie vychádza z predpokladu, že sa zábery budú po nasnímaní spracovávať. Používa sa, ak je [Gamma] nastavené na [S-Log2].

S-Gamut3.Cine: Nastavenie vychádza z predpokladu, že sa zábery budú po nasnímaní spracovávať. Používa sa, ak je [Gamma] nastavené na [S-Log3]. Toto nastavenie umožňuje snímať vo farebnom priestore, ktorý sa dá ľahko skonvertovať pre digitálne kino.

S-Gamut3: Nastavenie vychádza z predpokladu, že sa zábery budú po nasnímaní spracovávať. Používa sa, ak je [Gamma] nastavené na [S-Log3]. Toto nastavenie umožňuje snímať v širokom farebnom priestore.

BT.2020: Štandardný farebný tón, keď je [Gamma] nastavené na [HLG], [HLG1], [HLG2] alebo [HLG3].

709: Farebný tón, keď je [Gamma] nastavené na [HLG], [HLG1], [HLG2] alebo [HLG3] a videozáznamy sa snímajú s farbami HDTV (BT.709).

## Saturation

Nastavenie sýtosti farieb. (-32 až +32)

## Color Phase

Nastavenie fázy farieb. (-7 až +7)

## Color Depth

Nastavenie farebnej hĺbky pre každú fázu farieb. Táto funkcia je účinnejšia pre chromatické farby a menej účinná pre achromatické farby. Farba nadobudne sýtosť pri zvýšení hodnoty nastavenia smerom ku kladnej polohe a svetlejší vzhľad pri znížení hodnoty smerom k zápornej polohe. Táto funkcia je účinná aj v prípade, že [Color Mode] je nastavené na [Black & White].

[R] -7 (svetločervená) až +7 (tmavočervená)

[G] -7 (svetlozelená) až +7 (tmavozelená)

[B] -7 (svetlomodrá) až +7 (tmavomodrá)

[C] -7 (svetlozelenomodrá) až +7 (tmavozelenomodrá)

[M] -7 (svetlopurpurová) až +7 (tmavopurpurová)

[Y] -7 (svetložltá) až +7 (tmavožltá)

## Detail

Nastavenie položiek pre [Detail].

Level: Nastavenie úrovne [Detail]. (-7 až +7)

Adjust: Nasledujúce parametre sa dajú zvoliť manuálne.

- Mode: Voľba automatického/manuálneho nastavenia. (Auto (automatická optimalizácia) / Manual (Detaily sa nastavujú manuálne.))
- V/H Balance: Nastavenie vertikálneho (V) a horizontálneho (H) vyváženia DETAILOV. (-2 (vypnutie vertikálnej strany (V)) až +2 (vypnutie horizontálnej strany (H)))
- B/W Balance: Voľba vyváženia spodných DETAILOV (B) a horných DETAILOV (W). (Type1 (smerom k spodnej polohe DETAIL (B)) až Type5 (smerom k hornej polohe DETAIL (W)))

- Limit: Nastavenie limitnej úrovne pre [Detail]. (0 (Spodná limitná úroveň: s pravdepodobnosťou obmedzenia) až 7 (vysoká limitná úroveň: bez pravdepodobnosti obmedzenia))
- Crispning: Nastavenie úrovne zostrenia obrysov. (0 (plytká úroveň zostrenia obrysov) až 7 (hlboká úroveň zostrenia obrysov))
- Hi-Light Detail: Nastavenie úrovne [Detail] v oblastiach s vysokou intenzitou. (0 až 4)

### Skopírovanie nastavení do iného čísla profilu obrazu

Nastavenia profilu obrazu je možné skopírovať do iného čísla profilu obrazu.

MENU →  1 (Camera Settings1) → [Picture Profile] → [Copy].

### Resetovanie profilu obrazu na východiskové nastavenie

Profil obrazu je možné resetovať na východiskové nastavenie. Nie je možné resetovať naraz všetky nastavenia profilu obrazu.

MENU →  1 (Camera Settings1) → [Picture Profile] → [Reset].

#### Poznámka

- Keďže sa parametre spoločne používajú pre videozáznamy a statické zábery, danú hodnotu nastavte, keď zmeníte režim snímania.
- Ak vypracujete zábery vo formáte RAW s nastaveniami snímania, nasledujúce nastavenia sa vo výsledku neodrazia:
  - Black Level
  - Black Gamma
  - Knee
  - Color Depth
- Ak zmeníte [Gamma], zmení sa aj dostupný rozsah hodnôt citlivosti ISO.
- V tmavých oblastiach sa môže vyskytnúť viac šumu, a to v závislosti od nastavení gama. Môže sa to zlepšiť nastavením kompenzácie objektívu na [Off].
- Pri použití gama S-Log2 alebo S-Log3 bude šum badateľnejší v porovnaní s inými typmi gama. Ak je aj naďalej značný výskyt šumu, a to aj po spracovaní záberov, môže sa to zlepšiť snímaním so svetlejšími nastavením. Dynamický rozsah sa však zodpovedajúcim spôsobom zúži, keď snímate so svetlejšími nastavením. Pri použití S-Log2 alebo S-Log3 odporúčame vopred skontrolovať záber na základe skúšobného snímania.
- Nastavenie [ITU709(800%)], [S-Log2] alebo [S-Log3] môže spôsobiť chybu v používateľskom nastavení vyváženosti bielej. V tomto prípade najprv vykonajte používateľské nastavenie s inou gama ako [ITU709(800%)], [S-Log2] alebo [S-Log3] a potom znova zvolte gama [ITU709(800%)], [S-Log2] alebo [S-Log3].
- Nastavením [ITU709(800%)], [S-Log2] alebo [S-Log3] sa deaktivuje nastavenie [Black Level].
- Ak nastavíte [Slope] na +5 v [Manual Set] v rámci [Knee], [Knee] sa nastaví na [Off].
- S-Gamut, S-Gamut3.Cine a S-Gamut3 sú farebné priestory výlučne od spoločnosti Sony. Nastavenie S-Gamut tohto fotoaparátu však nepodporuje celý farebný priestor S-Gamut; je to nastavenie určené na dosiahnutie reprodukcie farieb ekvivalentných priestoru S-Gamut.

### Súvisiaca téma

- [Gamma Disp. Assist](#)

Digitálny fotoaparát s vymeniteľnými objektívmi  
ILCE-7M3 α7III

## Gamma Disp. Assist

Predpokladá sa, že sa videozáznamy s gama S-Log budú spracovávať po snímaní, aby sa využil široký dynamický rozsah. Predpokladá sa, že sa videozáznamy s HLG gama budú zobrazovať na monitoroch kompatibilných s HDR. Preto sa počas snímania zobrazujú s nízkym kontrastom a môže byť ťažké ich sledovať, pomocou [Gamma Disp. Assist] je možné reprodukovať kontrast ekvivalentný kontrastu normálnej gama. Navyše, [Gamma Disp. Assist] sa dá použiť aj pri prehrávaní videozáznamov prostredníctvom monitora/hľadáča fotoaparátu.

1 MENU →  (Setup) → [Gamma Disp. Assist].

2 Zvoľte požadované nastavenie pomocou hornej/spodnej strany ovládacieho kolieska.

### Podrobnosti položky ponuky

Assist  
OFF **Off:**

Nepoužije sa [Gamma Disp. Assist].

Assist  
AUTO **Auto:**

Zobrazia sa videozáznamy s efektom [S-Log2→709(800%)], keď gama nastavené v [Picture Profile] je [S-Log2] a s efektom [S-Log3→709(800%)], keď je gama nastavené na [S-Log3]. Zobrazia sa videozáznamy s efektom [HLG(BT.2020)], keď gama nastavené v [Picture Profile] je [HLG], [HLG1], [HLG2] alebo [HLG3], pričom je [Color Mode] nastavený na [BT.2020].

Zobrazia sa videozáznamy s efektom [HLG(709)], keď gama nastavené v [Picture Profile] je [HLG], [HLG1], [HLG2] alebo [HLG3], pričom je [Color Mode] nastavený na [709].

Assist  
S-Log2 **S-Log2→709(800%):**

Zobrazia sa videozáznamy s gama S-Log2, ktoré reprodukuje kontrast ekvivalentný ITU709 (800%).

Assist  
S-Log3 **S-Log3→709(800%):**

Zobrazia sa videozáznamy s gama S-Log3, ktoré reprodukuje kontrast ekvivalentný ITU709 (800%).

Assist  
HLG 2020 **HLG(BT.2020):**

Zobrazia sa videozáznamy po úprave kvality obrazu monitora alebo hľadáča na kvalitu, ktorá je takmer rovnaká ako v prípade, keď sa videozáznamy zobrazujú na monitore kompatibilnom s [HLG(BT.2020)].

Assist  
HLG 709 **HLG(709):**

Zobrazia sa videozáznamy po úprave kvality obrazu monitora alebo hľadáča na kvalitu, ktorá je takmer rovnaká ako v prípade, keď sa videozáznamy zobrazujú na monitore kompatibilnom s [HLG(709)].

#### Poznámka

- Videozáznamy vo formáte XAVC S 4K alebo XAVC S HD s [HLG], [HLG1], [HLG2] alebo [HLG3] gama sa zobrazia s efektom [HLG(BT.2020)] alebo efektom [HLG(709)] v závislosti od hodnoty gama a režimu farieb videozáznamu. V ostatných situáciách sa videozáznamy zobrazia podľa nastavenia gama a nastavenia režimu farieb v [Picture Profile].
- [Gamma Disp. Assist] sa nepoužije pri videozáznamoch pri zobrazení prostredníctvom TV prijímača alebo monitora pripojeného k fotoaparátu.

### Súvisiaca téma

- [Picture Profile](#)

Digitálny fotoaparát s vymeniteľnými objektívmi  
ILCE-7M3 α7III

## Auto Slow Shut. (videozáznam)

Nastavenie možnosti automatickej úpravy rýchlosti uzávierky pri snímaní videozáznamov v prípade, že je objekt tmavý.

1 MENU →  (Camera Settings2) → [ Auto Slow Shut.] → požadované nastavenie.

### Podrobnosti položky ponuky



#### On:

Použite sa automatická pomalá uzávierka. Pri snímaní na slabo osvetlených miestach sa rýchlosť uzávierky automaticky zníži. Môžete znížiť šum vo videozázname pomocou nízkej rýchlosti uzávierky pri snímaní na miestach so slabým osvetlením.

#### Off:

Funkcia automatickej pomalej uzávierky (Auto Slow Shutter) sa nepoužije. Nasnímaný videozáznam bude tmavší, ako keď sa zvolí [On], ale videozáznamy môžete snímať s plynulejším pohybom a menším rozmazaním objektu.

#### Poznámka

- [ Auto Slow Shut.] nebude fungovať v nasledujúcich situáciách:
  - Počas spomaleného/zrýchleného snímania
  -  (Shutter Priority)
  -  (Manual Exposure)
  - Keď je [ISO] nastavená na inú možnosť ako [ISO AUTO].

Digitálny fotoaparát s vymeniteľnými objektívmi  
ILCE-7M3 α7III

## AF drive speed (videozáznam)

Keď používate automatické zaostrovanie v režime videozáznamu, môžete prepnúť rýchlosť zaostrovania.

1 MENU →  2 (Camera Settings2) → [ AF drive speed] → požadované nastavenie.

### Podrobnosti položky ponuky

**Fast:**

Rýchlosť činnosti automatického zaostrovania sa nastaví na vysokú. Tento režim je vhodný na snímanie aktívnych scén, ako je šport.

**Normal:**

Rýchlosť činnosti automatického zaostrovania sa nastaví na normálnu.



**Slow:**

Rýchlosť činnosti automatického zaostrovania sa nastaví na nízku. Pomocou tohto režimu sa nastavenie zaostrenia plynulo mení, keď sa mení zaostrovaný objekt.

Digitálny fotoaparát s vymeniteľnými objektívmi  
ILCE-7M3 α7III

## AF Track Sens (videozáznam)

Môžete nastaviť citlivosť automatického zaostrovania v režime videozáznamu.

1 MENU →  (Camera Settings2) → [ AF Track Sens] → požadované nastavenie.

### Podrobnosti položky ponuky

#### **Responsive:**

Nastavenie citlivosti automatického zaostrovania na vysokú hodnotu. Tento režim je užitočný pri snímaní videozáznamov, v ktorých sa snímaný objekt rýchlo pohybuje.

#### **Standard:**

Nastavenie citlivosti automatického zaostrovania na normálnu hodnotu. Tento režim je užitočný, keď sa pred snímaným objektom nachádzajú prekážky alebo sa snímaný objekt nachádza na zaľudnenom mieste.

Digitálny fotoaparát s vymeniteľnými objektívmi  
ILCE-7M3 α7III

## TC/UB Settings

Informácie časového kódu (TC) a používateľského bitu (UB) je možné zaznamenať ako dáta pripojené k videozáznamom.

- 1 MENU →  (Setup) → [TC/UB Settings] → hodnota nastavenia, ktorú chcete zmeniť.

### Podrobnosti položky ponuky

#### TC/UB Disp. Setting:

Nastavenie zobrazenia počítadla, časového kódu a používateľského bitu.

#### TC Preset:

Nastavenie časového kódu.

#### UB Preset:

Nastavenie používateľského bitu.

#### TC Format:

Nastavenie spôsobu zaznamenávania časového kódu. (Len keď je [NTSC/PAL Selector] nastavené na NTSC.)

#### TC Run:

Nastavenie formátu spočítavania časového kódu.

#### TC Make:

Nastavenie formátu zaznamenávania časového kódu na záznamové médium.



#### UB Time Rec:

Nastavenie možnosti zaznamenávania času ako používateľského bitu.

### Spôsob nastavenia časového kódu (TC Preset)

1. MENU →  (Setup) → [TC/UB Settings] → [TC Preset].
2. Otočte ovládacie koliesko a zvolte prvé dve číslice.
  - Časový kód je možné nastaviť v rámci nasledujúceho rozsahu.  
Keď je zvolené [60i]: 00:00:00:00 až 23:59:59:29
  - \* Keď je zvolené [24p], môžete zvoliť posledné dve číslice časového kódu v násobkoch štyroch od 0 do 23 snímok.  
Keď je zvolené [50i]: 00:00:00:00 až 23:59:59:24
3. Nastavte ostatné číslice podľa rovnakého postupu ako v kroku 2 a potom stlačte v strede ovládacieho kolieska.



### Spôsob resetovania časového kódu

1. MENU →  (Setup) → [TC/UB Settings] → [TC Preset].
2. Stlačením tlačidla  (Vymazať) resetujte časový kód (00:00:00:00).  
Časový kód (00:00:00:00) je možné resetovať aj pomocou diaľkového ovládača RMT-VP1K (predáva sa osobitne).

### Spôsob nastavenia používateľského bitu (UB Preset)

1. MENU →  (Setup) → [TC/UB Settings] → [UB Preset].
2. Otočte ovládacie koliesko a zvolte prvé dve číslice.
3. Nastavte ostatné číslice podľa rovnakého postupu ako v kroku 2 a potom stlačte v strede ovládacieho kolieska.

### Spôsob resetovania používateľského bitu

1. MENU →  (Setup) → [TC/UB Settings] → [UB Preset].
2. Stlačením tlačidla  (Vymazať) resetujte používateľský bit (00 00 00 00).



## Spôsob voľby metódy snímania pre daný časový kód (TC Format \*1)

1. MENU →  (Setup) → [TC/UB Settings] → [TC Format].

### DF:

Zaznamená sa časový kód vo formáte Drop Frame\*2.

### NDF:

Zaznamená sa časový kód vo formáte Non-Drop Frame.

\*1 Len keď je [NTSC/PAL Selector] nastavené na NTSC.

\*2 Časový kód je založený na 30 snímkach za sekundu. Medzi skutočným časom a časovým kódom sa však počas dlhodobého snímania vyskytne rozdiel, keďže snímková frekvencia obrazového signálu NTSC je približne 29,97 snímok za sekundu. Korekcia tejto medzery sa vykonáva pomocou funkcie drop frame, aby sa časový kód rovnal skutočnému času. V rámci funkcie drop frame sa prvé 2 čísla snímok odstránia každú minútu okrem každej desiatej minúty. Časový kód bez tejto korekcie sa nazýva non-drop frame.

- Nastavenie sa pevne nastaví na [NDF] pri snímaní vo formátoch 4K/24p alebo 1080/24p.

## Spôsob voľby formátu počítania pre daný časový kód (TC Run)

1. MENU →  (Setup) → [TC/UB Settings] → [TC Run].

### Rec Run:

Nastavenie režimu krokovania pre časový kód, ktorý sa spustí len počas snímania. Časový kód sa zaznamenáva následne od posledného časového kódu predchádzajúceho snímania.

### Free Run:

Nastavenie režimu krokovania pre časový kód, ktorý sa spustí kedykoľvek bez ohľadu na činnosť fotoaparátu.

- Časový kód sa nemusí zaznamenať postupne v nasledujúcich situáciách, aj keď časový kód postupuje v režime [Rec Run].
  - Keď sa zmenil záznamový formát.
  - Keď sa odstráni záznamové médium.







## Spôsob voľby toho, ako sa bude časový kód zaznamenávať (TC Make)

1. MENU →  (Setup) → [TC/UB Settings] → [TC Make].

### Preset:

Zaznamená sa novonastavený časový kód na záznamové médium.





### Regenerate:

Načíta sa posledný časový kód predchádzajúceho snímania zo záznamového média a následne sa zaznamená nový časový kód od posledného časového kódu. Časový kód sa načíta z pamäťovej karty v slotu 1, keď je [Recording Mode] v rámci [Rec. Media Settings] nastavené na [Simult. (  )] alebo [Simult. (  /  )]. Časový kód sa načíta z pamäťovej karty, na ktorú sa budú ukladať videozáznamy, keď je [Recording Mode] nastavené na [Standard], [Simult. (  )], [Sort(RAW/JPEG)], [Sort(JPEG/RAW)] alebo [Sort(  /  )]. Časový kód bude postupovať v režime [Rec Run] bez ohľadu na nastavenie [TC Run].

Digitálny fotoaparát s vymeniteľnými objektívmi  
ILCE-7M3 α7III

## TC/UB Disp. Switch

Umožňuje zobraziť časový kód (TC) a používateľský bit (UB) videozáznamu stlačením tlačidla, ktorému bola priradená funkcia [TC/UB Disp. Switch].

- 1 MENU →  2 (Camera Settings2) → [ Custom Key], [ Custom Key] alebo [ Custom Key] → priradíte funkciu [TC/UB Disp. Switch] požadovanému tlačidlu.
- 2 **Stlačte tlačidlo, ktorému je priradená funkcia [TC/UB Disp. Switch].**
  - Po každom stlačení tlačidla sa zobrazenie monitora prepne z počítadla času snímania videozáznamu → časový kód (TC) → používateľský bit (UB) v uvedenom poradí.

Digitálny fotoaparát s vymeniteľnými objektívmi  
ILCE-7M3 α7III

## MOVIE Button

---

Nastavenie možnosti aktivácie tlačidla MOVIE (Videozáznam).

**1** MENU →  2 (Camera Settings2) → [MOVIE Button] → požadované nastavenie.

### Podrobnosti položky ponuky

#### **Always:**

Spustí sa snímanie videozáznamu, keď stlačíte tlačidlo MOVIE v ktoromkoľvek režime.

#### **Movie Mode Only:**

Spustí sa snímanie videozáznamu, keď stlačíte tlačidlo MOVIE len vtedy, ak je režim snímania nastavený na režim [Movie] alebo režim [S&Q Motion].

Digitálny fotoaparát s vymeniteľnými objektívmi  
ILCE-7M3 α7III

## Marker Display (videozáznam)

Nastavenie možnosti zobrazenia ukazovateľov nastavených pomocou [ Marker Settings] na monitore alebo v hľadáčiku počas snímania videozáznamov.

1 MENU →  (Camera Settings2) → [ Marker Display] → požadované nastavenie.

### Podrobnosti položky ponuky

#### On:

Ukazovatele sa zobrazia. Ukazovatele sa nezaznamenajú.

#### Off:

Nezobrazí sa žiadny ukazovateľ.

#### Poznámka

- Keď sa otočný prepínač režimov nastaví na  (Movie) alebo **S&Q**, alebo sa snímajú videozáznamy, zobrazia sa ukazovatele.
- Ukazovatele sa nedajú zobraziť pri použití [Focus Magnifier].
- Ukazovatele sa zobrazia na monitore alebo v hľadáčiku. (Ukazovatele sa nedajú odosielať.)

### Súvisiaca téma

- [Marker Settings \(videozáznam\)](#)

Digitálny fotoaparát s vymeniteľnými objektívmi  
ILCE-7M3 α7III

## Marker Settings (videozáznam)

Nastavenie zobrazenia ukazovateľov počas snímania videozáznamov.

1 MENU →  2 (Camera Settings2) → [ Marker Settings] → požadované nastavenie.

### Podrobnosti položky ponuky

#### Center:

Nastavenie možnosti zobrazenia stredového ukazovateľa v strede prostredia snímania.

[Off]/[On]

#### Aspect:

Nastavenie zobrazenia ukazovateľa zobrazovacieho pomeru.

[Off]/[4:3]/[13:9]/[14:9]/[15:9]/[1.66:1]/[1.85:1]/[2.35:1]

#### Safety Zone:

Nastavenie zobrazenia bezpečnej zóny. To sa stane štandardným rozsahom, ktorý je možné prijímať pomocou bežného TV prijímača v domácnosti.

[Off]/[80%]/[90%]

#### Guideframe:

Nastavenie možnosti zobrazenia vodiacej mriežky. Môžete skontrolovať, či je snímaný objekt vo vodorovnej alebo kolmej polohe voči zemi.

[Off]/[On]



#### Rada

- Niekoľko ukazovateľov sa dá zobrazit' súčasne.
- Objekt umiestnite na krížový bod [Guideframe], aby sa získala vyvážená kompozícia záberu.

Digitálny fotoaparát s vymeniteľnými objektívmi  
ILCE-7M3 α7III

## 4K Output Sel. (videozáznam)

Môžete nastaviť spôsob snímania videozáznamov a výstup prostredníctvom HDMI, keď je fotoaparát pripojený k externým záznamovým/prehrávacím zariadeniam kompatibilným so 4K atď.

- 1 Otočte otočný prepínač režimov na  (videozáznam).
- 2 Pripojte fotoaparát k požadovanému zariadeniu prostredníctvom kábla HDMI.
- 3 MENU →  (Setup) → [ 4K Output Sel.] → požadované nastavenie.

### Podrobnosti položky ponuky

#### Memory Card+HDMI:

Súčasne vysielanie do externého záznamového/prehrávacieho zariadenia a ukladanie na pamäťovú kartu fotoaparátu.

#### HDMI Only(30p):

Vysielanie videozáznamu 4K v 30p do externého záznamového/prehrávacieho zariadenia bez ukladania na pamäťovú kartu fotoaparátu.

#### HDMI Only(24p):

Vysielanie videozáznamu 4K v 24p do externého záznamového/prehrávacieho zariadenia bez ukladania na pamäťovú kartu fotoaparátu.

#### HDMI Only(25p) \*:

Vysielanie videozáznamu 4K v 25p do externého záznamového/prehrávacieho zariadenia bez ukladania na pamäťovú kartu fotoaparátu.

\* Len keď je [NTSC/PAL Selector] nastavené na PAL.

#### Poznámka

- Túto položku je možné nastaviť len vtedy, keď je fotoaparát v režime videozáznamu a pripojený k zariadeniu kompatibilnému so 4K.
- Keď je nastavené [HDMI Only(30p)], [HDMI Only(24p)] alebo [HDMI Only(25p)], [HDMI Info. Display] sa dočasne nastaví na [Off].
- Počas spomaleného/zrýchleného snímania sa videozáznam 4K nebude vysielat' do pripojeného zariadenia kompatibilného so 4K.
- Keď je nastavené [HDMI Only(30p)], [HDMI Only(24p)] alebo [HDMI Only(25p)], počítadlo sa nebude posúvať dopredu (skutočný záznamový čas sa nebude merať), pokiaľ sa videozáznam bude zaznamenávať na externé záznamové/prehrávacie zariadenie.
- Keď sa [ File Format] nastaví na [XAVC S 4K] a fotoaparát je pripojený prostredníctvom HDMI, nasledujúce funkcie nebudú dostupné.
  - [Face/Eye Prty in AF]
  - [Face Prty in Mlti Mtr]
  - [Center Lock-on AF]

### Súvisiaca téma

- [HDMI Settings: REC Control \(videozáznam\)](#)
- [File Format \(videozáznam\)](#)
- [Record Setting \(videozáznam\)](#)
- [HDMI Settings: HDMI Info. Display](#)



Digitálny fotoaparát s vymeniteľnými objektívmi  
ILCE-7M3 α7III

## Video Light Mode

---

Nastaví sa osvetlenie pre LED diódové svetlo HVL-LBPC (predáva sa osobitne).

**1** MENU →  **2** (Camera Settings2) → [Video Light Mode] → požadované nastavenie.

### Podrobnosti položky ponuky

**Power Link:**

Video svetlo sa zapína/vypína synchronizovane so zapínaním/vypínaním fotoaparátu.

**REC Link:**

Video svetlo sa zapína/vypína synchronizovane so spúšťaním/zastavovaním snímania videozáznamov.

**REC Link&STBY:**

Video svetlo sa zapne, keď sa spustí snímanie videozáznamu a stlmí sa, keď sa nesníma (STBY).

**Auto:**

Video svetlo sa automaticky zapne, keď je tma.



Digitálny fotoaparát s vymeniteľnými objektívmi  
ILCE-7M3 α7III

## Prehliadanie statických záberov

Umožňuje prehliadanie uložených záberov.

**1** Stlačením tlačidla  (Prehrávanie) prepnete fotoaparát do režimu prehrávania.

**2** Záber zvolíte pomocou ovládacieho kolieska.

- Zábery nasnímané pomocou nepretržitého snímania alebo intervalového snímania sa zobrazia ako jedna skupina. Ak chcete prehliadať zábery v skupine, stlačte stred ovládacieho kolieska.

### Rada

- Výrobok vytvorí obrazový databázový súbor na pamäťovej karte na ukladanie a zobrazovanie záberov. Záber, ktorý nie je zaregistrovaný v obrazovom databázovom súbore, sa nemusí zobrazovať správne. Ak chcete zobrazovať zábery nasnímané pomocou iných zariadení, zaregistrujte tieto zábery do obrazového databázového súboru pomocou MENU →  (Setup) → [Recover Image DB].
- Ak zobrazíte zábery bezprostredne po nepretržitom snímaní, na monitore sa môže zobrazovať ikona, ktorá znamená, že sa zapisujú dáta/počet záberov, ktoré zostali na zápis. Počas zapisovania nie sú niektoré funkcie dostupné.
- Záber môžete zväčšiť aj dvojnásobným klepnutím na monitor. Navyše, zväčšenú polohu na monitore môžete presúvať a posúvať. Vopred nastavte [Touch Operation] na [On] .

### Súvisiaca téma

- [Recover Image DB](#)
- [Voľba pamäťovej karty na prehrávanie \(Select PB Media\)](#)



Digitálny fotoaparát s vymeniteľnými objektívmi  
ILCE-7M3 α7III

## Zväčšenie zobrazeného záberu (Enlarge Image)

Umožňuje zväčšenie zobrazeného záberu. Túto funkciu použite na kontrolu zaostrenia záberu atď.

- 1 Zobrazte záber, ktorý chcete zväčšiť a potom stlačte tlačidlo .**
  - Otočením ovládacieho kolieska nastavte mieru priblíženia. Otáčaním predného/zadného ovládača môžete prejsť na predchádzajúci alebo nasledujúci záber a zároveň zachováte mieru priblíženia.
  - Zobrazenie sa priblíži v časti záberu, v ktorej fotoaparát zaostřil počas snímania. Ak nie je možné získať informácie o mieste zaostrenia, fotoaparát vykoná priblíženie stredu záberu.
- 2 Zvoľte časť, ktorú chcete zväčšiť stlačením hornej/spodnej/pravej/ľavej strany ovládacieho kolieska.**
- 3 Stlačením tlačidla MENU alebo stredu ovládacieho kolieska ukončíte zoom pri prehliadaní.**

### Rada

- Zobrazený záber je možné zväčšiť aj pomocou MENU.
- Počiatočné zväčšenie a počiatočnú polohu zväčšených záberov môžete zmeniť voľbou MENU →  (Playback) → [ Enlarge Init. Mag.] alebo [ Enlarge Initial Pos.].
- Záber môžete zväčšiť aj dvojnásobným klepnutím na monitor. Navyše, zväčšenú polohu na monitore môžete presúvať a posúvať. Vopred nastavte [Touch Operation] na [On].

### Poznámka

- Videozáznamy sa nedajú zväčšiť.

### Súvisiaca téma

- [Touch Operation](#)
- [Enlarge Init. Mag.](#)
- [Enlarge Initial Pos.](#)

Digitálny fotoaparát s vymeniteľnými objektívmi  
ILCE-7M3 α7III

## Automatické otáčanie zaznamenaných záberov (Display Rotation)

---

Zvolí sa orientácia pri zobrazovaní zaznamenaných záberov.

**1** MENU →  (Playback) → [Display Rotation] → požadované nastavenie.

### Podrobnosti položky ponuky

#### Auto:

Keď otáčate fotoaparát, zobrazený záber sa otáča automaticky rozpoznáním orientácie fotoaparátu.

#### Manual:

Zábery nasnímané vertikálne sa zobrazia vertikálne. Ak ste nastavili orientáciu záberu pomocou funkcie [Rotate], záber sa podľa toho zobrazí.

#### Off:

Zábery sa vždy zobrazia horizontálne.

---

### Súvisiaca téma

- [Otočenie záberu \(Rotate\)](#)

Digitálny fotoaparát s vymeniteľnými objektívmi  
ILCE-7M3 α7III

## Otočenie záberu (Rotate)

Nasnímaný záber sa otočí proti smeru hodinových ručičiek.

**1** Zobrazte záber, ktorý sa má otočiť a potom zvolte MENU →  (Playback) → [Rotate].

**2** Stlačte stred ovládacieho kolieska.

Záber sa otočí v smere proti hodinovým ručičkám. Záber sa otočí po stlačení stred.

Ak otočíte záber raz, daný záber zostane otočený aj po vypnutí tohto výrobku.

### Poznámka

- Videozáznamy sa nedajú otáčať.
- Je možné, že zábery nasnímané inými výrobkami, sa nebudú dať otočiť.
- Pri prezeraní otočených záberov v počítači sa zábery môžu zobraziť s pôvodnou orientáciou, a to v závislosti od daného softvéru.

Digitálny fotoaparát s vymeniteľnými objektívmi  
ILCE-7M3 α7III

## Enlarge Init. Mag.

---

Nastaví sa počiatočná miera zväčšenia pri prehlíadaní zväčšených záberov.

1 MENU →  (Playback) → [ Enlarge Init. Mag.] → požadované nastavenie.

### Podrobnosti položky ponuky

#### Standard. Mag.:

Záber sa zobrazí so štandardným zväčšením.

#### Previous Mag.:

Záber sa zobrazí s predchádzajúcim zväčšením. Predchádzajúce zväčšenie sa uloží do pamäte aj po ukončení režimu zoomu pri prehlíadaní.

---

### Súvisiaca téma

- [Zväčšenie zobrazeného záberu \(Enlarge Image\)](#)
- [Enlarge Initial Pos.](#)

Digitálny fotoaparát s vymeniteľnými objektívmi  
ILCE-7M3 α7III

## Enlarge Initial Pos.

---

Nastaví sa počiatočná poloha, keď sa pri prehliadaní zväčší záber.

1 MENU →  (Playback) → [ Enlarge Initial Pos.] → požadované nastavenie.

### Podrobnosti položky ponuky

**Focused Position:**

Zväčší sa záber z bodu zaostrenia počas snímania.

**Center:**

Zväčší sa záber zo stredu displeja.

---

### Súvisiaca téma

- [Zväčšenie zobrazeného záberu \(Enlarge Image\)](#)
- [Enlarge Init. Mag.](#)

Digitálny fotoaparát s vymeniteľnými objektívmi  
ILCE-7M3 α7III













## Prehrávanie videozáznamov

Prehrajú sa uložené videozáznamy.

- 1 Stlačením tlačidla  (prehrávanie) prepnete fotoaparát do režimu prehrávania.
- 2 Zvoľte videozáznam, ktorý sa má prehrať, pomocou ovládacieho kolieska a stlačením stredu ovládacieho kolieska spustíte prehliadanie.

### Dostupné úkony počas prehrávania videozáznamu

Môžete vykonať spomalené prehrávanie a nastavenie hlasitosti zvuku, atď. stlačením spodnej strany ovládacieho kolieska.

-  : Prehrávanie
-  : Pozastavenie prehrávania
-  : Zrýchlené prehrávanie dopredu
-  : Zrýchlené prehrávanie dozadu
-  : Spomalené prehrávanie dopredu
-  : Spomalené prehrávanie dozadu
-  : Nasledujúci súbor videozáznamu
-  : Predchádzajúci súbor videozáznamu
-  : Zobrazenie nasledujúcej snímky
-  : Zobrazenie predchádzajúcej snímky
-  : Photo Capture
-  : Nastavenie hlasitosti zvuku
-  : Zatvorenie ovládacieho panela

#### Rada

- Funkcie „Spomalené prehrávanie dopredu“, „Spomalené prehrávanie dozadu“, „Zobrazenie nasledujúcej snímky“ a „Zobrazenie predchádzajúcej snímky“ sú dostupné počas pozastavenia prehrávania.
- Súbory videozáznamov nasnímané inými výrobkami sa nemusia dať prehrať prostredníctvom tohto fotoaparátu.

#### Súvisiaca téma

- [Prepínanie medzi statickými zábermi a videozáznamami \(View Mode\)](#)
- [Voľba pamäťovej karty na prehrávanie \(Select PB Media\)](#)

Digitálny fotoaparát s vymeniteľnými objektívmi  
ILCE-7M3 α7III

## Volume Settings

---

Nastaví sa hlasitosť zvuku na prehrávanie videozáznamu.

**1** MENU →  (Setup) → [Volume Settings] → požadované nastavenie.

### Nastavenie hlasitosti počas prehrávania



Stlačením spodnej strany ovládacieho kolieska počas prehrávania videozáznamov zobrazte ovládací panel a potom nastavte hlasitosť. Hlasitosť je možné nastaviť počas počúvania reprodukovanej zvuku.



Digitálny fotoaparát s vymeniteľnými objektívmi  
ILCE-7M3 α7III

## Photo Capture

Zachytenie vybranej scény vo videozázname, ktorá sa uloží ako statický záber. Najprv nasnímajte videozáznam, potom pozastavte videozáznam počas prehrávania na zachytenie rozhodujúcich momentov, ktoré zvyknú uniknúť pri snímaní statických záberov, a potom ich uložte ako statické zábery.

- 1** Zobrazte videozáznam, ktorý chcete zachytiť ako statický záber.
- 2** MENU →  (Playback) → [Photo Capture].
- 3** Prehrávajte videozáznam a pozastavte ho.
- 4** Nájdite požadovanú scénu pomocou spomaleného prehrávania dopredu, spomaleného prehrávania dozadu, zobrazte nasledujúcu snímku a zobrazte predchádzajúcu snímku a potom zastavte videozáznam.
- 5** Stlačením  (Photo Capture) zachyťte vybranú scénu.  
Daná scéna sa uloží ako statický záber.

### Súvisiaca téma

- [Snímanie videozáznamov](#)
- [Prehrávanie videozáznamov](#)

Digitálny fotoaparát s vymeniteľnými objektívmi  
ILCE-7M3 α7III

## Prehliadanie záberov v prostredí miniatúrnych náhľadov (Image Index)

---

V režime prehliadania je možné zobrazit' súčasne viacero záberov.

- 1 Stlačte tlačidlo  (Image Index) počas zobrazenia záberu.
- 2 Zvoľte záber stlačením hornej/spodnej/pravej/ľavej strany ovládacieho kolieska alebo otočením ovládacieho kolieska.

### Zmena počtu záberov, ktoré sa majú zobrazit'

MENU →  (Playback) → [Image Index] → požadované nastavenie.

### Podrobnosti položky ponuky

9 Images/25 Images

### Návrat do zobrazenia jednotlivých záberov

Zvoľte požadovaný záber a stlačte stred ovládacieho kolieska.

### Rýchle zobrazenie požadovaného záberu

Zvoľte pruh naľavo od prostredia miniatúrnych náhľadov pomocou ovládacieho kolieska a potom stlačte hornú/spodnú stranu ovládacieho kolieska. Pokiaľ je zvolený pruhový indikátor, môžete zobrazit' prostredie kalendára alebo prostredie voľby priečinka stlačením stredu. Navyše, režim zobrazenia je možné prepnúť voľbou ikony.

---

### Súvisiaca téma

- [Prepínanie medzi statickými zábermi a videozáznamami \(View Mode\)](#)

Digitálny fotoaparát s vymeniteľnými objektívmi  
ILCE-7M3 α7III

## Nastavenie spôsobu preskakovania medzi zábermi (Image Jump Setting)

Nastaví sa to, ktorý ovládač a spôsob sa majú použiť na preskakovanie medzi zábermi počas prehliadania. Môžete rýchlo nájsť chránené zábery alebo zábery nastavené s určitým hodnotením.

1 MENU →  (Playback) → [Image Jump Setting] → požadované nastavenie.

### Podrobnosti položky ponuky

#### Select Dial:

Zvolí sa ovládač na preskakovanie medzi zábermi.

#### Image Jump Method:

Nastaví sa typ záberov, ktoré sa majú prehliadať pomocou funkcie preskakovania záberov Image Jump.

#### Poznámka

- [Image Jump Setting] je dostupné len vtedy, keď je [View Mode] nastavený na [Date View]. Ak sa [View Mode] nenastaví na [Date View], fotoaparát bude vždy zobrazovať každý záber bez preskakovania, keď použijete ovládač zvolený pomocou [Select Dial].
- Pri použití funkcie preskakovania záberov Image Jump sa súbory videozáznamov vždy preskočia.

### Súvisiaca téma

- [Rating](#)
- [Ochrana záberov \(Protect\)](#)

Digitálny fotoaparát s vymeniteľnými objektívmi  
ILCE-7M3 α7III

## Prepínanie medzi statickými zábermi a videozáznamami (View Mode)

---

Nastaví sa režim zobrazenia (spôsob zobrazenia záberov).

**1** MENU →  (Playback) → [View Mode] → požadované nastavenie.

### Podrobnosti položky ponuky

 **Date View:**

Zobrazenie záberov podľa dátumu.

 **Folder View(Still):**

Zobrazenie len statických záberov.

 **AVCHD AVCHD View:**

Zobrazenie len videozáznamov vo formáte AVCHD.

 **XAVC S HD View:**

Zobrazenie len videozáznamov vo formáte XAVC S HD.

 **XAVC S 4K View:**

Zobrazenie len videozáznamov vo formáte XAVC S 4K.

Digitálny fotoaparát s vymeniteľnými objektívmi  
ILCE-7M3 α7III

## Display as Group

Nastavenie možnosti zobrazenia nepretržite snímaných záberov alebo záberov nasnímaných pomocou intervalového snímania ako skupiny.

1 MENU →  (Playback) → [Display as Group] → požadované nastavenie.

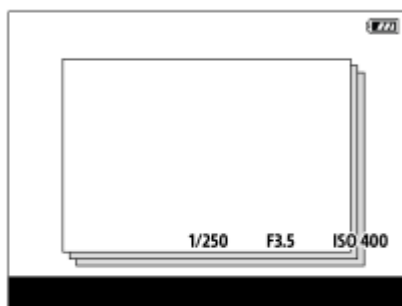

### Podrobnosti položky ponuky

**On:**

Zobrazenie záberov ako skupiny.

**Off:**

Zábery sa ako skupina nezobrazia.

#### Rada

- Zoskupia sa nasledujúce zábery.
  - Zábery nasnímané s [Drive Mode] nastaveným na [Cont. Shooting] (Jedna postupnosť záberov nasnímaných nepretržite podržaním tlačidla spúšte stlačeného nadol počas nepretržitého snímania sa stane jednou skupinou.)
  - Zábery nasnímané s [Intvl. Shoot. Func.] (Zábery nasnímané počas jednej relácie intervalového snímania sa stanú jednou skupinou.)
- Na obrazovke s miniatúrnymi zábermi sa  zobrazí cez skupinu.

#### Poznámka

- Zábery je možné zoskupiť a zobraziť len vtedy, keď sa [View Mode] nastaví na [Date View]. Keď sa nenastaví na [Date View], zábery nebude možné zoskupiť a zobraziť, aj keď sa [Display as Group] nastaví na [On].
- Ak vymažete skupinu, vymažú sa všetky zábery v skupine.

### Súvisiaca téma

- [Cont. Shooting](#)
- [Intvl. Shoot. Func.](#)

Digitálny fotoaparát s vymeniteľnými objektívmi  
ILCE-7M3 α7III



## Cont. PB for Intvl.

Nepretržité prehrávanie záberov zhotovených pomocou intervalového snímania.

Môžete vytvárať videozáznamy zo statických záberov vytvorených pomocou intervalového snímania s použitím počítačového softvéru Imaging Edge. Videozáznamy sa nedajú vytvárať zo statických záberov vo fotoaparáte. Túto funkciu je možné použiť, keď je systémový softvér (firmvér) fotoaparátu verzie 3.00 alebo novšej.

- 1 MENU →  (Playback) → [Cont. PB for  Intvl.].
- 2 Zvoľte skupinu záberov, ktoré chcete prehrávať, a potom stlačte stred ovládacieho kolieska.

### Rada

- Na obrazovke prehrávania môžete spustiť nepretržité prehrávanie stlačením tlačidla nadol počas zobrazenia záberu v skupine.
- Prehrávanie môžete obnoviť alebo pozastaviť stlačením tlačidla nadol počas prehrávania.
- Môžete zmeniť rýchlosť prehrávania otočením predného ovládača, zadného ovládača alebo ovládacieho kolieska počas prehrávania. Rýchlosť prehrávania je možné zmeniť aj voľbou MENU →  (Playback) → [PB Speed for  Intvl.].
- Nepretržite môžete prehrávať aj zábery zhotovené pomocou nepretržitého snímania.

### Súvisiaca téma

- [Intvl. Shoot. Func.](#)
- [PB Speed for Intvl](#)
- [Imaging Edge](#)
- [Version](#)

Digitálny fotoaparát s vymeniteľnými objektívmi  
ILCE-7M3 α7III

## PB Speed for Intvl

Nastaví sa rýchlosť prehrávania statických záberov počas [Cont. PB for  Intvl.].

Túto funkciu je možné použiť, keď je systémový softvér (firmvér) fotoaparátu verzie 3.00 alebo novšej.

**1** MENU →  (Playback) → [PB Speed for  Intvl] → požadované nastavenie.

### Rada

- Rýchlosť prehrávania je možné zmeniť aj otočením predného ovládača, zadného ovládača alebo ovládacieho kolieska počas [Cont. PB for  Intvl.].

### Súvisiaca téma

- [Cont. PB for Intvl.](#)
- [Version](#)

Digitálny fotoaparát s vymeniteľnými objektívmi  
ILCE-7M3 α7III

## Voľba pamäťovej karty na prehrávanie (Select PB Media)

Voľba slotu na pamäťovú kartu na prehrávanie.

1 MENU →  (Playback) → [Select PB Media] → požadovaný slot.

### Podrobnosti položky ponuky

#### Slot 1:

Zvolí sa slot 1.

#### Slot 2:

Zvolí sa slot 2.

#### Poznámka

- Žiadny záber sa nezobrazí, keď v zvolenom slotе nie je vložená žiadna pamäťová karta. Zvoľte slot, do ktorého bola vložená pamäťová karta.
- Keď zvolíte [Date View] v [View Mode], fotoaparát zobrazí len zábery z pamäťovej karty zvolenej pomocou [Select PB Media].

### Súvisiaca téma

- [Prepínanie medzi statickými zábermi a videozáznamami \(View Mode\)](#)
- [Rec. Media Settings: Prioritize Rec. Media](#)



Digitálny fotoaparát s vymeniteľnými objektívmi  
ILCE-7M3 α7III

## Kopírovanie záberov z jednej pamäťovej karty na druhú (Copy)

Môžete skopírovať zábery z pamäťovej karty v slotě, ktorý sa zvolil pomocou [Select PB Media], na pamäťovú kartu v druhom slotě.

**1** MENU →  (Playback) → [Copy].

Celý obsah s dátumom alebo v aktuálne prehlíadanom priečinku sa skopíruje na pamäťovú kartu v druhom slotě.

### Rada

- Môžete zvoliť typ záberov na zobrazenie voľbou MENU →  (Playback) → [View Mode].

### Poznámka

- Ak sa zábery v skupine skopírujú, skopírované zábery sa na cieľovej pamäťovej karte nezobrazia ako skupina.
- Ak sa kopírujú chránené zábery, ochrana sa na cieľovej pamäťovej karte zruší.
- Môže to trvať dlhý čas, keď sa má skopírovať veľa záberov. Použite dostatočne nabitý akumulátor.
- Videozáznamy vo formáte XAVC S je možné skopírovať len na pamäťovú kartu, ktorá podporuje videozáznamy vo formáte XAVC S. Keď sa zábery nedajú skopírovať, na monitore fotoaparátu sa zobrazí hlásenie.

### Súvisiaca téma

- [Voľba pamäťovej karty na prehrávanie \(Select PB Media\)](#)
- [Prepínanie medzi statickými zábermi a videozáznamami \(View Mode\)](#)

Digitálny fotoaparát s vymeniteľnými objektívmi  
ILCE-7M3 α7III

## Prehliadanie záberov pomocou prezentácie (Slide Show)

Automatické nepretržité zobrazovanie záberov.

1 MENU →  (Playback) → [Slide Show] → požadované nastavenie.

2 Zvoľte [Enter].

### Podrobnosti položky ponuky

#### Repeat:

Zvoľte možnosť [On], pri ktorej sa budú zábery zobrazovať v nepretržitej slučke alebo možnosť [Off], pri ktorej výrobok ukončí prezentáciu po jednom zobrazení všetkých záberov.

#### Interval:

Zvoľte interval zobrazenia záberov z možností [1 Sec], [3 Sec], [5 Sec], [10 Sec] alebo [30 Sec].

### Ukončenie prezentácie v priebehu prehrávania

Stlačením tlačidla MENU ukončíte prezentáciu. Prezentácia sa nedá pozastaviť.

#### Rada

- Počas prehliadania môžete zobraziť nasledujúci/predchádzajúci záber stlačením pravej/ľavej strany ovládacieho kolieska.
- Prezentáciu môžete aktivovať len vtedy, keď je [View Mode] nastavený na [Date View] alebo [Folder View(Still)].

Digitálny fotoaparát s vymeniteľnými objektívmi  
ILCE-7M3 α7III

## Ochrana záberov (Protect)

Ochrana uložených záberov proti náhodnému vymazaniu. Na chránených záberoch sa bude zobrazovať značka .

1 MENU →  (Playback) → [Protect] → požadované nastavenie.

### Podrobnosti položky ponuky

#### Multiple Img.:

Použije sa alebo sa zruší ochrana viacerých vybraných záberov.

(1) Zvoľte záber, ktorý sa má chrániť a potom stlačte stred ovládacieho kolieska. V označovacom okienku sa zobrazí značka ✓. Ak chcete zrušiť voľbu, znova stlačte stred a odstráňte značku ✓.

(2) Ak chcete chrániť ďalšie zábery, zopakujte krok (1).

(3) MENU → [OK].

#### All in this Folder:

Nastaví sa ochrana všetkých záberov v zvolenom priečinku.

#### All with this date:

Nastaví sa ochrana všetkých záberov v zvolenom rozsahu dátumov.

#### Cancel All in this Folder:

Zruší sa ochrana všetkých záberov v zvolenom priečinku.

#### Cancel All with this date:

Zruší sa ochrana všetkých záberov v zvolenom rozsahu dátumov.

#### All Images in This Group:

Ochrana všetkých záberov v zvolenej skupine.

#### Cancel All in This Group:

Zrušenie ochrany všetkých záberov v zvolenej skupine.

#### Rada

- Funkcia [Protect] sa priradí tlačidlu C3 v rámci východiskových nastavení.
- Ak zvolíte skupinu v [Multiple Img.], všetky zábery v danej skupine budú chránené. Ak chcete zvoliť konkrétne zábery a nastaviť ich ochranu v rámci skupiny, vykonajte [Multiple Img.] počas zobrazenia záberov v rámci skupiny.

#### Poznámka

- Položky ponuky, ktoré je možné zvoliť, sa menia podľa nastavenia [View Mode] a zvoleného obsahu.

Digitálny fotoaparát s vymeniteľnými objektívmi  
ILCE-7M3 α7III

## Rating

Môžete priradiť hodnotenia zaznamenaným záberom na stupnici od ★ do ★★★ na uľahčenie vyhľadania záberov. Skombinovanie tejto funkcie s [Image Jump Setting] umožňuje rýchle nájdenie požadovaného záberu.

- 1 MENU →  (Playback) → [Rating].**  
Zobrazí sa obrazovka voľby hodnotenia záberu.
- 2 Stlačením ľavej/pravej strany ovládacieho kolieska zobrazte záber, ktorému chcete priradiť hodnotenie, a potom stlačte stred.**
- 3 Zvoľte počet ★ (Rating) stlačením ľavej/pravej strany ovládacieho kolieska a potom stlačte stred.**
- 4 Stlačením tlačidla MENU zatvoríte prostredie nastavenia hodnotenia.**

### Rada

- Hodnotenia je možné tiež priradiť pri prehliadaní záberov pomocou používateľského tlačidla. Vopred priradte [Rating] požadovanému tlačidlu pomocou [ Custom Key] a potom stlačte používateľské tlačidlo počas zobrazenia záberu, ktorému chcete priradiť hodnotenie. Počet ★ (Rating) sa zmení po každom stlačení používateľského tlačidla.

### Poznámka

- Hodnotenia je možné priradiť len statickým záberom.

### Súvisiaca téma

- [Custom Key \(statický záber/videozáznam/prehrávanie\)](#)
- [Rating Set\(Cust Key\)](#)
- [Nastavenie spôsobu preskakovania medzi zábermi \(Image Jump Setting\)](#)

Digitálny fotoaparát s vymeniteľnými objektívmi  
ILCE-7M3 α7III

## Rating Set(Cust Key)

Nastaví sa dostupný počet ★ pri hodnotení záberov pomocou tlačidla, ktorému ste priradili [Rating] s použitím [  Custom Key].

1 MENU →  (Playback) → [Rating Set(Cust Key)].

2 Pridajte značku ✓ k hodnote ★ , ktorú chcete aktivovať.

Môžete zvoliť označené číslo pri nastavovaní [Rating] pomocou používateľského tlačidla.

### Súvisiaca téma

- [Rating](#)
- [Custom Key \(statický záber/videozáznam/prehrávanie\)](#)

Digitálny fotoaparát s vymeniteľnými objektívmi  
ILCE-7M3 α7III

## Určenie záberov na tlač (Specify Printing)



Vopred môžete určiť na pamäťovej karte, ktoré statické zábery chcete neskôr vytlačiť. Na určených záberoch sa zobrazí ikona **DPOF** (objednávka tlače). DPOF označuje „Digital Print Order Format“.  
Nastavenie DPOF sa po vytlačení záberu uchová. Odporúčame, aby ste po tlači zrušili toto nastavenie.

1 MENU →  (Playback) → [Specify Printing] → požadované nastavenie.

### Podrobnosti položky ponuky

#### Multiple Img.:

Voľba záberov na objednávku tlače.

(1) Zvoľte záber a stlačte stred ovládacieho kolieska. V označovacom okienku sa zobrazí značka . Ak chcete zrušiť voľbu, znova stlačte stred a odstráňte značku .

(2) Zopakovaním kroku (1) vytlačte ostatné zábery. Ak chcete zvoliť všetky zábery z určitého dátumu alebo v určitom priečinku, zvoľte označovacie okienko príslušného dátumu alebo priečinka.

(3) MENU → [OK].

#### Cancel All:

Odstráni sa všetky značky objednávky tlače DPOF.

#### Print Setting:

Nastavenie možnosti tlače dátumu na záberoch zaregistrovaných pomocou značiek objednávky tlače DPOF.

- Poloha alebo veľkosť dátumu (vnútri alebo mimo záberu) sa môže líšiť v závislosti od tlačiarne.

#### Poznámka

- Značku DPOF nie je možné pridať k nasledujúcim súborom:
  - Zábery vo formáte RAW
- Počet kópií sa nedá určiť.
- Niektoré tlačiarne nepodporujú funkciu tlače dátumu.

Digitálny fotoaparát s vymeniteľnými objektívmi  
ILCE-7M3 α7III

## Vymazanie zobrazeného záberu

Môžete vymazať zobrazený záber. Po vymazaní záberu sa už daný záber nedá obnoviť. Vopred potvrdte záber, ktorý sa má vymazať.

- 1 Zobrazte záber, ktorý chcete vymazať.
- 2 Stlačte tlačidlo  (Delete).
- 3 Zvoľte [Delete] pomocou ovládacieho kolieska.

### Poznámka

- Chránené zábery sa nedajú vymazať.

### Súvisiaca téma

- [Mazanie viacerých zvolených záberov \(Delete\)](#)

Digitálny fotoaparát s vymeniteľnými objektívmi  
ILCE-7M3 α7III

## Mazanie viacerých zvolených záberov (Delete)

Môžete vymazať viacero vybraných záberov. Po vymazaní záberu sa už daný záber nedá obnoviť. Vopred potvrdíte záber, ktorý sa má vymazať.

1 MENU →  (Playback) → [Delete] → požadované nastavenie.

### Podrobnosti položky ponuky

#### Multiple Img.:

Vymažú sa zvolené zábery.

(1) Zvoľte zábery, ktoré sa majú vymazať a potom stlačte stred ovládacieho kolieska. V označovacom okienku sa zobrazí značka ✓. Ak chcete zrušiť voľbu, znova stlačte stred a odstráňte značku ✓.

(2) Ak chcete vymazať ďalšie zábery, zopakujte krok (1).

(3) MENU → [OK].

#### All in this Folder:

Vymažú sa všetky zábery v zvolenom priečinku.

#### All with this date:

Vymažú sa všetky zábery v zvolenom rozsahu dátumov.

#### All Other Than This Img.:

Vymažú sa všetky zábery v skupine okrem daného výberu.

#### All Images in This Group:

Vymažú sa všetky zábery v zvolenej skupine.

#### Rada

- Použite funkciu [Format] na vymazanie všetkých záberov vrátane chránených záberov.
- Ak chcete zobraziť požadovaný priečinok alebo dátum, zvoľte požadovaný priečinok alebo dátum počas prehliadania vykonaním nasledujúceho postupu:  
Tlačidlo  (Image Index) → zvoľte pruh naľavo pomocou ovládacieho kolieska → zvoľte požadovaný priečinok alebo dátum pomocou hornej/spodnej strany ovládacieho kolieska.
- Ak zvolíte skupinu v [Multiple Img.], všetky zábery v danej skupine sa vymažú. Ak chcete zvoliť a vymazať konkrétne zábery v rámci skupiny, vykonajte [Multiple Img.] počas zobrazenia záberov v rámci skupiny.

#### Poznámka

- Chránené zábery sa nedajú vymazať.
- Položky ponuky, ktoré je možné zvoliť, sa menia podľa nastavenia [View Mode] a zvoleného obsahu.

### Súvisiaca téma

- [Vymazanie zobrazeného záberu](#)
- [Format](#)



Digitálny fotoaparát s vymeniteľnými objektívmi  
ILCE-7M3 α7III

## Delete confirm.

---

Môžete nastaviť to, či sa [Delete] alebo [Cancel] zvolí ako východiskové nastavenie v prostredí potvrdenia vymazania.

**1** MENU →  (Setup) → [Delete confirm.] → požadované nastavenie.

### Podrobnosti položky ponuky

**"Delete" first:**

[Delete] sa zvolí ako východiskové nastavenie.

**"Cancel" first:**

[Cancel] sa zvolí ako východiskové nastavenie.

Digitálny fotoaparát s vymeniteľnými objektívmi  
ILCE-7M3 α7III

## Zobrazenie záberov prostredníctvom TV prijímača pomocou kábla HDMI

Ak chcete zobraziť zábery uložené v tomto výrobku prostredníctvom TV prijímača, vyžadujú sa kábel HDMI (predáva sa osobitne) a HD TV prijímač vybavený konektorom HDMI.

- 1 Vypnite tento výrobok aj TV prijímač.
- 2 Pripojte mikrokonektor HDMI tohto výrobku ku konektoru HDMI TV prijímača pomocou kábla HDMI (predáva sa osobitne).

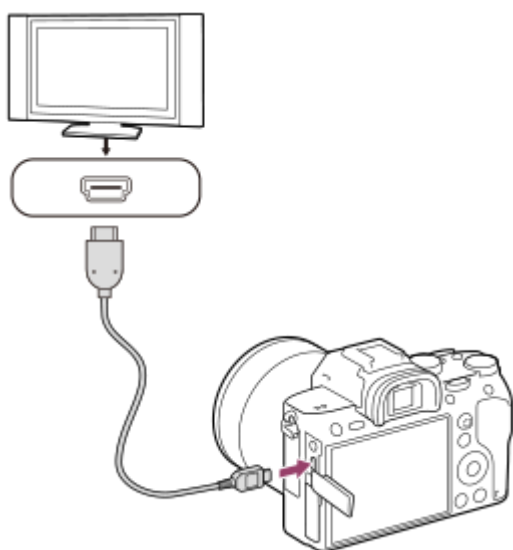

- 3 Zapnite TV prijímač a prepnite príslušný vstup.
- 4 Zapnite tento výrobok.  
Na TV obrazovke sa zobrazia zábery nasnímané týmto výrobkom.
- 5 Zvoľte záber pomocou pravej/ľavej strany ovládacieho kolieska.
  - Monitor tohto fotoaparátu sa nerozsvieti v prostredí prehliadania.
  - Ak sa prostredie prehliadania nezobrazí, stlačte tlačidlo  (Prehrávanie).

### „BRAVIA“ Sync

Po pripojení tohto výrobku k TV prijímaču, ktorý podporuje „BRAVIA“ Sync pomocou kábla HDMI (predáva sa osobitne), môžete ovládať funkcie prehrávania tohto výrobku pomocou diaľkového ovládača daného TV prijímača.







1. Po vykonaní vyššie uvedených krokov na pripojenie tohto fotoaparátu k TV prijímaču zvolte MENU →  (Setup) → [HDMI Settings] → [CTRL FOR HDMI] → [On].
2. Stlačte tlačidlo SYNC MENU na diaľkovom ovládači TV prijímača a zvolte požadovaný režim.
  - Ak pripojíte tento fotoaparát k TV prijímaču pomocou kábla HDMI, dostupné položky ponuky budú obmedzené.
  - Len TV prijímače, ktoré podporujú „BRAVIA“ Sync, dokážu poskytnúť úkony SYNC MENU. Podrobnosti nájdete v návode na obsluhu dodanom spolu s daným TV prijímačom.

- Ak výrobok vykonáva nežiaduce úkony ako odozvu na diaľkový ovládač TV prijímača, keď je výrobok pripojený k TV prijímaču od iného výrobcu prostredníctvom pripojenia HDMI, zvolte MENU →  (Setup) → [HDMI Settings] → [CTRL FOR HDMI] → [Off].

## Rada

- Tento výrobok je kompatibilný so štandardom PhotoTV HD. Ak pripojíte zariadenia Sony kompatibilné s PhotoTV HD pomocou kábla HDMI (predáva sa osobitne), TV prijímač sa nastaví na kvalitu obrazu vhodnú na zobrazenie statických záberov, pričom je možné získať celý nový svet fotografií s úžasnou vysokou kvalitou.
- Tento výrobok je možné pripojiť k zariadeniam Sony kompatibilným s PhotoTV HD s konektorom USB pomocou USB kábla.
- PhotoTV HD umožňuje veľmi podrobné vyjadrenie nepatrných štruktúr a farieb podobné fotografií.
- Podrobnosti nájdete v návode na používanie dodanom s kompatibilným TV prijímačom.





## Poznámka

- Nepripájajte tento výrobok a iné zariadenie pomocou výstupných konektorov oboch zariadení. V opačnom prípade by mohlo dôjsť k poruche.
- Niektoré zariadenia nemusia fungovať správne po pripojení k tomuto výrobku. Napríklad, nemusia vysielat' obraz alebo zvuk.
- Použite kábel HDMI s logom HDMI alebo originálny kábel značky Sony.
- Použite kábel HDMI, ktorý je kompatibilný s mikrokonektorom HDMI tohto výrobku a s konektorom HDMI daného TV prijímača.
- Keď je [ TC Output] nastavený na [On], obraz sa nemusí vysielat' správne do TV prijímača alebo záznamového zariadenia. V takýchto prípadoch nastavte [ TC Output] na [Off].
- Ak sa zábery nezobrazujú na TV obrazovke správne, zvolte možnosti MENU →  (Setup) → [HDMI Settings] → [HDMI Resolution] → [2160p/1080p], [1080p] alebo [1080i] v závislosti od TV prijímača, ktorý sa má pripojiť.
- Počas vysielania HDMI, keď prepnete videozáznam z kvality obrazu 4K na HD alebo naopak, alebo zmeníte nastavenie videozáznamu na inú snímkovú frekvenciu či iný režim farieb, displej môže stmavnúť. Nie je to porucha.
- Ak nastavíte [ File Format] na [XAVC S 4K] a budete snímať videozáznamy počas pripojenia fotoaparátu k zariadeniu prostredníctvom HDMI, zábery sa nebudú zobrazovať na monitore.
- Keď sa [NTSC/PAL Selector] nastaví na PAL, obrazovka môže na chvíľu stmavnúť v nasledujúcich situáciách. Nie je to porucha.
  - Keď spustíte alebo zastavíte snímanie videozáznamov, pokiaľ je režim snímania nastavený na iný režim ako  (Movie) alebo **S&Q**.
  - Keď zmeníte režim snímania z  (Movie) alebo **S&Q** na iný režim.
  - Keď prehráte videozáznam po prvýkrát po prepnutí do režimu prehrávania.

Digitálny fotoaparát s vymeniteľnými objektívmi  
ILCE-7M3 α7III

## Memory (Camera Settings1/Camera Settings2)

Umožňuje zaregistrovať maximálne 2 často používaných režimov alebo nastavení výrobku vo výrobku a maximálne 4 (M1 až M4) na pamäťovú kartu. Vyvolať nastavenia je možné pomocou samotného otočného prepínača režimov.

- 1 Prepnite výrobok na nastavenie, ktoré chcete zaregistrovať.
- 2 MENU →  1 (Camera Settings1) → [   1 /  2 Memory ] → požadované číslo.
- 3 Stlačením stredu ovládacieho kolieska vykonajte potvrdenie.

### Položky, ktoré je možné zaregistrovať

- Môžete zaregistrovať rôzne funkcie pre snímame. Položky, ktoré je možné aktuálne zaregistrovať, sa zobrazujú v ponuke fotoaparátu.
- Clona (clonové číslo)
- Rýchlosť uzávierky

### Zmena zaregistrovaných nastavení

Zmeňte nastavenie na požadované a znova zaregistrujte dané nastavenie na rovnaké číslo režimu.

#### Poznámka

- M1 až M4 je možné zvoliť len vtedy, keď je do tohto výrobku vložená pamäťová karta.
- Pri registrácii nastavení na pamäťovú kartu je možné použiť len pamäťovú kartu, ktorá sa zvolila pomocou [  Select Media ].
- Posun programu expozície sa nedá zaregistrovať.

### Súvisiaca téma

- [Recall \(Camera Settings1/Camera Settings2\)](#)

Digitálny fotoaparát s vymeniteľnými objektívmi  
ILCE-7M3 α7III

## Select Media (Memory recall)

---

Zvolí sa slot na pamäťovú kartu, z ktorého sa vyvolajú nastavenia, alebo do ktorého sa zaregistrujú nastavenia pre M1 až M4.

**1** MENU →  1 (Camera Settings1) → [ **MR** Select Media ] → požadovaný slot.

### Podrobnosti položky ponuky

**Slot 1:**



Zvolí sa slot 1.

**Slot 2:**

Zvolí sa slot 2.

## Registrácia nastavení snímania do používateľského tlačidla (Reg Cust Shoot Set)



Nastavenia snímania (ako sú expozícia, nastavenie zaostrenia, režim činnosti atď.) je možné vopred zaregistrovať do používateľského tlačidla a dočasne ich vyvolať počas podržania stlačeného daného tlačidla. Jednoduchým stlačením príslušného používateľského tlačidla sa rýchlo prepnú požadované nastavenia a uvoľnením tlačidla sa vykoná prechod do pôvodných nastavení. Táto funkcia je užitočná pri snímaní aktívnych scén, ako je šport.

- 1 **MENU** →  **1 (Camera Settings1)** → **[Reg Cust Shoot Set]** → **Zvoľte registračné číslo od [Recall Custom hold 1] do [Recall Custom hold 3].**  
Zobrazí sa prostredie nastavenia pre zvolené číslo.
- 2 **Pomocou hornej/spodnej/ľavej/pravej strany ovládacieho kolieska zvolíte označovacie okienka pre funkcie, ktoré chcete vyvolať pomocou jedného z registračných čísel a stlačením stredu označíte každé okienko.**  
Pre príslušné funkcie sa v okienkách zobrazí značka  .  
  - Ak chcete zrušiť voľbu, znova stlačte stred.
- 3 **Zvoľte funkciu, ktorú chcete upraviť, a to pomocou hornej/spodnej/ľavej/pravej strany ovládacieho kolieska, a stlačením stredu upravte príslušnú funkciu na požadované nastavenie.**  
  - Voľbou [Import Current Setting] zaregistrujte aktuálne nastavenia fotoaparátu do registračného čísla, ktoré ste si vybrali.
- 4 **Zvoľte [Register].**

### Položky, ktoré je možné zaregistrovať

- Môžete zaregistrovať rôzne funkcie pre snímanie. Položky, ktoré je možné aktuálne zaregistrovať, sa zobrazujú v ponuke fotoaparátu.
- Expozícia
- Nastavenie zaostrenia
- Režim činnosti (iný ako samospúšť)

### Vyvolanie zaregistrovaných nastavení

1. **MENU** →  **2 (Camera Settings2)** → [ **Custom Key**] → Zvoľte požadované tlačidlo a potom zvolte jedno z registračných čísel od [Recall Custom hold 1] do [Recall Custom hold 3].
2. V prostredí snímania stlačte tlačidlo spúšte pri súčasnom podržaní stlačeného tlačidla, ktorému ste priradili jedno z registračných čísel.  
Zaregistrované nastavenia sa aktivujú počas podržania stlačeného príslušného používateľského tlačidla.

#### Rada

- Môžete zmeniť nastavenia pre [Reg Cust Shoot Set] po priradení jedného z registračných čísel používateľskému tlačidlu, a to pomocou [ **Custom Key**].

#### Poznámka

- Registračné čísla [Recall Custom hold 1] až [Recall Custom hold 3] sú dostupné len vtedy, keď je režim snímania nastavený na P/A/S/M.
- V závislosti od pripojeného objektívu a stavu fotoaparátu, keď sa vykoná vyvolanie zaregistrovaného nastavenia, nemusia zaregistrované nastavenia nadobudnúť účinnosť.

---

---

## Súvisiaca téma

- [Custom Key \(statický záber/videozáznam/prehrávanie\)](#)

4-732-948-85(1) Copyright 2018 Sony Corporation

Digitálny fotoaparát s vymeniteľnými objektívmi  
ILCE-7M3 α7III

## Custom Key (statický záber/videozáznam/prehrávanie)

Môžete priradiť požadovanú funkciu požadovanému tlačidlu.

Niektoré funkcie sú dostupné len vtedy, keď sa priradia používateľskému tlačidlu. Napríklad, ak priradíte [Eye AF] tlačidlu [Center Button] pre [📷 Custom Key], ľahko budete môcť vyvolať [Eye AF] jednoducho stlačením stredu ovládacieho kolieska počas snímania.

**1** MENU →  (Camera Settings2) → [📷 Custom Key], [📺 Custom Key] alebo [▶ Custom Key].

**2** Zvoľte tlačidlo, ktorému chcete priradiť danú funkciu v prostredí voľby a stlačte stred ovládacieho kolieska.

- Tlačidlá, ktorým je možné priradiť funkcie, sú odlišné pre [📷 Custom Key], [📺 Custom Key] a [▶ Custom Key].
- Požadované funkcie môžete priradiť nasledujúcim tlačidlám.

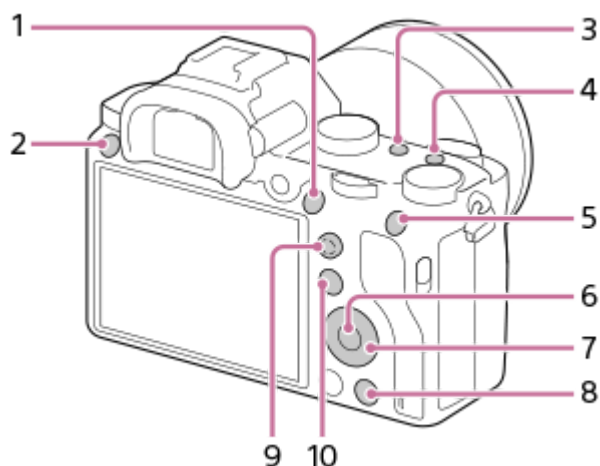

1. AF-ON Button
2. Custom Button 3
3. Custom Button 2
4. Custom Button 1
5. AEL Button
6. Center Button
7. Control Wheel/Down Button/Left Button/Right Button
8. Custom Button 4
9. Multi-Select Center Btn
10. Fn/  Button

- Funkciu snímania môžete priradiť aj tlačidlu pridržania zaostrenia na objektíve. Niektoré objektívy však nie sú vybavené tlačidlom pridržania zaostrenia.

**3** Zvoľte funkciu, ktorá sa má priradiť.

- Funkcie, ktoré je možné priradiť, sa líšia v závislosti od daných tlačidiel.



 **Custom Key:**

Nastaví sa funkcia používateľského tlačidla na použitie pri snímaní statických záberov.

 **Custom Key:**

Nastaví sa funkcia používateľského tlačidla na použitie pri snímaní videozáznamov. Pri snímaní statických záberov môžete priradiť odlišnú funkciu od použitej funkcie.

 **Custom Key:**

Nastaví sa funkcia používateľského tlačidla na použitie pri prehlíadaní záberov.

---

### Súvisiaca téma

- [Používanie ovládacieho kolieska](#)
- [Použitie multifunkčného voliča](#)
- [Focus Standard](#)

Digitálny fotoaparát s vymeniteľnými objektívmi  
ILCE-7M3 α7III

## Function Menu Set.

---

Môžete priradiť funkcie, ktoré sa majú vyvolať, keď stlačíte tlačidlo Fn (Funkcia).

**1** MENU →  2 (Camera Settings2) → [Function Menu Set.] → nastavte funkciu na požadované miesto.

- Funkcie, ktoré je možné priradiť, sa zobrazia v prostredí voľby položiek nastavenia.

Digitálny fotoaparát s vymeniteľnými objektívmi  
ILCE-7M3 α7III

## Dial Setup

Môžete vymeniť funkcie predného /zadného ovládača.

1 MENU →  2 (Camera Settings2) → [Dial Setup] → požadované nastavenie.

### Podrobnosti položky ponuky

 Tv  Av:

Predný ovládač sa používa na zmenu rýchlosti uzávierky a zadný ovládač na zmenu hodnoty clony.

 Av  Tv:

Predný ovládač sa používa na zmenu hodnoty clony a zadný ovládač na zmenu rýchlosti uzávierky.

#### Poznámka

- Funkcia [Dial Setup] sa aktivuje po nastavení režimu snímania na „M“.

Digitálny fotoaparát s vymeniteľnými objektívmi  
ILCE-7M3 α7III

## Av/Tv Rotate

---

Nastaví sa smer otáčania predného ovládača, zadného ovládača alebo ovládacieho kolieska, keď sa zmení hodnota clony alebo rýchlosť uzávierky.

**1** MENU →  **2** (Camera Settings2) → [Av/Tv Rotate] → požadované nastavenie.

### Podrobnosti položky ponuky

**Normal:**

Smer otáčania predného ovládača, zadného ovládača ani ovládacieho kolieska sa nezmení.

**Reverse:**

Smer otáčania predného ovládača, zadného ovládača alebo ovládacieho kolieska sa obráti.

Digitálny fotoaparát s vymeniteľnými objektívmi  
ILCE-7M3 α7III

## Function Ring(Lens)

Môžete vybrať to, ktorá z nasledujúcich funkcií sa priradí funkčnému krúžku na objektíve: motorické nastavenie zaostrenia (power focus) alebo prepínanie zorného uhla medzi celým obrazovým poľom a APS-C/Super 35 mm (dostupné len pri kompatibilných objektívoch).

Túto funkciu je možné použiť, keď je systémový softvér (firmvér) fotoaparátu verzie 2.00 alebo novšej.

Podrobnosti nájdete v návode na obsluhu dodanom spolu s daným objektívom.

1 MENU →  2 (Camera Settings2) → [Function Ring(Lens)] → požadované nastavenie.

### Podrobnosti položky ponuky

#### Power Focus:

Poloha zaostrenia sa posunie smerom k nekonečnu, keď otočíte krúžok funkcií doprava. Poloha zaostrenia sa posunie smerom k bližšiemu rozsahu, keď otočíte krúžok funkcií doľava.

#### APS-C/S35 /Full Frm Sel.:

Po otočení krúžka funkcií sa zorný uhol prepne medzi celým obrazovým poľom a APS-C/Super 35 mm.

- Zorný uhol sa prepne bez ohľadu na smer, v ktorom otočíte krúžok funkcií.

### Súvisiaca téma

- [APS-C/Super 35mm](#)
- [Version](#)

Digitálny fotoaparát s vymeniteľnými objektívmi  
ILCE-7M3 α7III

## Lock Operation Parts

Môžete nastaviť možnosť uzamknutia multifunkčného voliča, ovládačov a kolieska podržaním stlačeného tlačidla Fn (Funkcia).

1 MENU →  2 (Camera Settings2) → [Lock Operation Parts] → požadované nastavenie.

- Ak chcete uzamknúť ovládacie časti, podržte stlačené tlačidlo Fn (Funkcia) dovtedy, kým sa na monitore neobjaví hlásenie „Locked.“.

### Podrobnosti položky ponuky

#### Off:

Multifunkčný volič, predný ovládač, zadný ovládač ani ovládacie koliesko sa neuzamknú, aj keď podržíte stlačené tlačidlo Fn (Funkcia).

#### Multi-Selector Only:

Multifunkčný volič sa uzamkne.

#### Dial + Wheel:

Uzamknú sa predný ovládač, zadný ovládač a ovládacie koliesko.

#### All:

Uzamknú sa multifunkčný volič, predný ovládač, zadný ovládač a ovládacie koliesko.

#### Rada

- Uzamknutie môžete uvoľniť opätovným podržaním stlačeného tlačidla Fn (Funkcia).

#### Poznámka

- Ak nastavíte [ AF Area Regist.] na [On], [Lock Operation Parts] sa pevne nastaví na [Off].

### Súvisiaca téma

- [Registrácia aktuálnej oblasti zaostrovania \(AF Area Regist.\) \(statický záber\)](#)

Digitálny fotoaparát s vymeniteľnými objektívmi  
ILCE-7M3 α7III

## Add Item

Môžete zaregistrovať požadované položky ponuky do ★ (My Menu) v rámci MENU.

- 1 MENU → ★ (My Menu) → [Add Item].
- 2 Zvoľte položku, ktorú chcete pridať do ★ (My Menu) pomocou hornej/spodnej/l'avej/pravej strany ovládacieho kolieska.
- 3 Zvoľte cieľové miesto pomocou hornej/spodnej/l'avej/pravej strany ovládacieho kolieska.

### Rada

- Pridať môžete maximálne 30 položiek do ★ (My Menu).

### Poznámka

- Nasledujúce položky nie je možné pridať do ★ (My Menu).
  - Akákoľvek položka v rámci MENU →  (Playback)
  - [View on TV]

### Súvisiaca téma

- [Sort Item](#)
- [Delete Item](#)
- [Používanie položiek MENU](#)

Digitálny fotoaparát s vymeniteľnými objektívmi  
ILCE-7M3 α7III

## Sort Item

Môžete zmeniť usporiadanie položiek ponuky pridaných do ★ (My Menu) v rámci MENU.

- 1 MENU → ★ (My Menu) → [Sort Item].
- 2 Zvoľte položku, ktorú chcete presunúť, a to pomocou hornej/spodnej/l'avej/pravej strany ovládacieho kolieska.
- 3 Zvoľte cieľové miesto pomocou hornej/spodnej/l'avej/pravej strany ovládacieho kolieska.

### Súvisiaca téma

- [Add Item](#)



Digitálny fotoaparát s vymeniteľnými objektívmi  
ILCE-7M3 α7III

## Delete Item

Môžete vymazať položky ponuky pridané do ★ (My Menu) MENU.

1 MENU → ★ (My Menu) → [Delete Item].

2 Zvoľte položku, ktorú chcete vymazať, a to pomocou hornej/spodnej/l'avej/pravej strany ovládacieho kolieska, a potom stlačením stredu vymažte zvolenú položku.

### Rada

- Ak chcete vymazať všetky položky na stránke, zvoľte MENU → ★ (My Menu) → [Delete Page].
- Môžete vymazať všetky položky pridané do ★ (My Menu) voľbou MENU → ★ (My Menu) → [Delete All].

### Súvisiaca téma

- [Delete Page](#)
- [Delete All](#)
- [Add Item](#)

Digitálny fotoaparát s vymeniteľnými objektívmi  
ILCE-7M3 α7III

## Delete Page

---

Môžete vymazať všetky položky ponuky pridané na stránku v rámci ★ (My Menu) v MENU.

1 MENU → ★ (My Menu) → [Delete Page].

2 Zvoľte stránku, ktorú chcete vymazať, a to pomocou ľavej/pravej strany ovládacieho kolieska, a potom stlačením stredy ovládacieho kolieska vymažte dané položky.

---

### Súvisiaca téma

- [Add Item](#)
- [Delete All](#)

Digitálny fotoaparát s vymeniteľnými objektívmi  
ILCE-7M3 α7III

## Delete All

---

Môžete vymazať všetky položky ponuky pridané do ★ (My Menu) v MENU.

- 1 MENU → ★ (My Menu) → [Delete All].
  - 2 Zvoľte [OK].
- 

### Súvisiaca téma

- [Add Item](#)
- [Delete Page](#)

Digitálny fotoaparát s vymeniteľnými objektívmi  
ILCE-7M3 α7III

## Auto Review

Nasnímaný záber môžete skontrolovať na displeji bezprostredne po nasnímaní. Môžete tiež nastaviť časový interval zobrazenia pre automatickú kontrolu záberu (Auto Review).

1 MENU →  2 (Camera Settings2) → [Auto Review] → požadované nastavenie.

### Podrobnosti položky ponuky

#### 10 Sec/5 Sec/2 Sec:

Nasnímaný záber sa zobrazí na displeji bezprostredne po nasnímaní na zvolený časový interval. Ak použijete funkciu zväčšenia počas automatickej kontroly záberu, daný záber môžete skontrolovať pomocou rozsahu zväčšenia.

#### Off:

Automatická kontrola záberu sa nezobrazí.

#### Poznámka

- Keď použijete funkciu, ktorá vykonáva spracovanie záberov, dočasne sa môže zobraziť záber pred spracovaním a potom záber po spracovaní.
- Nastavenia DISP (Nastavenie zobrazenia) sa použijú na zobrazenie pri automatickej kontrole záberu (Auto Review).



### Súvisiaca téma

- [Zväčšenie zobrazeného záberu \(Enlarge Image\)](#)

Digitálny fotoaparát s vymeniteľnými objektívmi  
ILCE-7M3 α7III

## Aperture Preview

Pri podržaní stlačeného tlačidla, ktorému ste priradili funkciu [Aperture Preview], sa clona zníži na nastavenú hodnotu clony, pričom budete môcť skontrolovať rozmazanie pred snímaním.

1 MENU →  (Camera Settings2) → [ Custom Key] → nastavte funkciu [Aperture Preview] požadovanému tlačidlu.

2 Skontrolujte záber stlačením tlačidla, ktorému bola priradená funkcia [Aperture Preview].

### Rada

- Aj keď je možné zmeniť hodnotu clony počas predbežného zobrazenia, môže dôjsť k rozmazaniu snímaného objektu, ak zvolíte jasnejšiu clonu. Odporúčame znova nastaviť zaostrenie.



### Súvisiaca téma

- [Custom Key \(statický záber/videozáznam/prehrávanie\)](#)
- [Shot. Result Preview](#)

Digitálny fotoaparát s vymeniteľnými objektívmi  
ILCE-7M3 α7III

## Shot. Result Preview

Počas stlačenia tlačidla, ktorému je priradená funkcia [Shot. Result Preview], môžete skontrolovať predbežné zobrazenie záberu s použitými nastaveniami DRO, rýchlosti uzávierky, clony a citlivosti ISO. Pred snímaním skontrolujte náhľad výsledku snímania.

- 1 MENU →  2 (Camera Settings2) → [ Custom Key] → nastavte funkciu [Shot. Result Preview] požadovanému tlačidlu.
- 2 Skontrolujte záber stlačením tlačidla, ktorému bola priradená funkcia [Shot. Result Preview].

### Rada

- Nastavenia DRO, nastavenia rýchlosti uzávierky, clony a citlivosti ISO, ktoré ste vykonali, sa odrazia na zábere pri [Shot. Result Preview], ale niektoré účinky sa nedajú skontrolovať v náhľade, a to v závislosti od nastavení snímania. Dokonca aj v takomto prípade sa nastavenia, ktoré ste zvolili, použijú na snímané zábery.

### Súvisiaca téma

- [Custom Key \(statický záber/videozáznam/prehrávanie\)](#)
- [Aperture Preview](#)

Digitálny fotoaparát s vymeniteľnými objektívmi  
ILCE-7M3 α7III

## Live View Display

Nastaví sa možnosť zobrazenia záberov zmenených pomocou účinkov korekcie expozície, vyváženia bielej farby, [Creative Style] alebo [Picture Effect] na displeji.

1 MENU →  2 (Camera Settings2) → [Live View Display] → požadované nastavenie.

### Podrobnosti položky ponuky

#### Setting Effect ON:

Zobrazenie živého náhľadu za podmienok blízkych tomu, ako bude váš záber vyzerat' ako výsledok použitia všetkých vašich nastavení. Toto nastavenie je užitočné, keď chcete snímať zábery počas kontroly výsledkov snímania na displeji so živým náhľadom.

#### Setting Effect OFF:

Zobrazí sa živý náhľad bez účinkov korekcie expozície, vyváženia bielej farby, [Creative Style] či [Picture Effect]. Keď sa použije toto nastavenie, kompozícia záberu sa dá ľahko skontrolovať.

Živý náhľad sa bude stále zobrazovať s vhodným jasom aj v režime [Manual Exposure].

Keď sa zvolí [Setting Effect OFF], v prostredí živého náhľadu Live View sa zobrazí ikona .

#### Rada

- Keď použijete blesk od iného výrobcu, ako je napríklad štúdiový blesk, zobrazenie živého náhľadu môže byť pri niektorých nastaveniach rýchlosti uzávierky tmavé. Keď je [Live View Display] nastavené na [Setting Effect OFF], zobrazenie živého náhľadu bude dostatočne jasné, takže budete môcť ľahko skontrolovať kompozíciu záberu.

#### Poznámka

- [Live View Display] sa nedá nastaviť na [Setting Effect OFF] v nasledujúcich režimoch snímania:
  - [Intelligent Auto]
  - [Movie]
  - [S&Q Motion]
  - [Scene Selection]
- Keď je [Live View Display] nastavené na [Setting Effect OFF], jas nasnímaného záberu nebude rovnaký ako jas zobrazeného živého náhľadu.

Digitálny fotoaparát s vymeniteľnými objektívmi  
ILCE-7M3 α7III

## Grid Line

---

Nastavenie možnosti zobrazenia pomocnej mriežky. Pomocná mriežka vám pomôže nastaviť kompozíciu záberov.

**1** MENU →  2 (Camera Settings2) → [Grid Line] → požadované nastavenie.

### Podrobnosti položky ponuky

#### Rule of 3rds Grid:

Umiestnite hlavné objekty v blízkosti jednej z čiar pomocnej mriežky, ktoré rozdeľujú záber na tretiny, s cieľom získať dobre vyváženú kompozíciu záberu.

#### Square Grid:

Štvorcové mriežky uľahčujú kontrolu horizontálnej úrovne vašej kompozície záberu. Je to vhodné na určenie kvality kompozície pri snímaní záberov krajiny, záberov zblízka alebo opakovaných záberov.

#### Diag. + Square Grid:

Umiestnite objekt na diagonálnu čiaru na vyjadrenie povznášajúceho a silného pocitu.

#### Off:

Pomocná mriežka sa nezobrazí.



Digitálny fotoaparát s vymeniteľnými objektívmi  
ILCE-7M3 α7III

## FINDER/MONITOR

Nastaví sa spôsob prepínania zobrazenia medzi elektronickým hľadáčikom a displejom.

1 MENU →  2 (Camera Settings2) → [FINDER/MONITOR] → požadované nastavenie.

### Podrobnosti položky ponuky

#### Auto:

Keď sa pozriete do elektronického hľadáča, zareaguje snímač priblíženia oka a zobrazenie sa automaticky prepne na elektronický hľadáčik.





#### Viewfinder(Manual):

Displej sa vypne a záber sa bude zobrazovať len v elektronickom hľadáči.

#### Monitor(Manual):

Elektronický hľadáčik sa vypne a záber sa bude vždy zobrazovať na displeji.

#### Rada

- Funkciu [FINDER/MONITOR] môžete priradiť požadovanému tlačidlu.  
MENU →  2 (Camera Settings2) → [ Custom Key], [ Custom Key] alebo [ Custom Key] → nastavte [Finder/Monitor Sel.] požadovanému tlačidlu.
- Ak chcete uchovať zobrazenie elektronického hľadáča alebo zobrazenie monitora, vopred nastavte [FINDER/MONITOR] na [Viewfinder(Manual)] alebo [Monitor(Manual)].  
Môžete uchovať monitor vypnutý, keď oddialíte oči od elektronického hľadáča počas snímania, nastavením zobrazenia monitora na [Monitor Off] pomocou tlačidla DISP. Zvoľte MENU →  2 (Camera Settings2) → [DISP Button] → [Monitor] a vopred označte položku [Monitor Off].

#### Poznámka

- Keď je monitor vyťahnutý, snímač priblíženia oka fotoaparátu nezistí priblíženie oka, aj keď je [FINDER/MONITOR] nastavené na [Auto]. Záber sa bude naďalej zobrazovať na monitore.

### Súvisiaca téma

- [Custom Key \(statický záber/videozáznam/prehrávanie\)](#)
- [DISP Button \(Monitor/Finder\)](#)

Digitálny fotoaparát s vymeniteľnými objektívmi  
ILCE-7M3 α7III

## Monitor Brightness

---

Nastavte jas displeja.

**1** MENU →  (Setup) → [Monitor Brightness] → požadované nastavenie.

### Podrobnosti položky ponuky

**Manual:**

Jas sa nastaví v rozsahu -2 až +2.

**Sunny Weather:**

Jas sa nastaví zodpovedajúcim spôsobom na snímanie vo vonkajšom prostredí.

**Poznámka**

- Nastavenie [Sunny Weather] je príliš jasné na snímanie vo vnútornom prostredí. Nastavte [Monitor Brightness] na [Manual] na snímanie vo vnútornom prostredí.

Digitálny fotoaparát s vymeniteľnými objektívmi  
ILCE-7M3 α7III

## Viewfinder Bright.

---

Tento výrobok pri používaní elektronického hľadáča nastavuje jas elektronického hľadáča podľa okolitého prostredia.

**1** MENU →  (Setup) → [Viewfinder Bright.] → požadované nastavenie.

### Podrobnosti položky ponuky

**Auto:**

Jas sa nastaví automaticky.

**Manual:**

Zvolí sa jas elektronického hľadáča v rámci rozsahu -2 až +2.

Digitálny fotoaparát s vymeniteľnými objektívmi  
ILCE-7M3 α7III

## Finder Color Temp.

---

Nastaví sa farebná teplota elektronického hľadáča.

**1** MENU →  (Setup) → [Finder Color Temp.] → požadované nastavenie.

### Podrobnosti položky ponuky

**-2 až +2:**

Keď zvolíte „-“, obrazovka hľadáča získa teplejšiu farbu a keď zvolíte „+“, získa studenšiu farbu.

Digitálny fotoaparát s vymeniteľnými objektívmi  
ILCE-7M3 α7III

## Display Quality

---

Môžete zmeniť kvalitu zobrazenia.

**1** MENU →  (Setup) → [Display Quality] → požadované nastavenie.

### Podrobnosti položky ponuky

**High:**

Zobrazenie s vysokou kvalitou.

**Standard:**

Zobrazenie so štandardnou kvalitou.



**Poznámka**

- Keď je nastavená možnosť [High], spotreba batérie bude vyššia ako pri nastavení [Standard].
- Pri zvýšení teploty fotoaparátu sa môže toto nastavenie uzamknúť na [Standard].

Digitálny fotoaparát s vymeniteľnými objektívmi  
ILCE-7M3 α7III

## Bright Monitoring

Umožňuje upraviť kompozíciu záberu pri snímaní v tmavých prostrediach. Predĺžením expozičného času môžete skontrolovať kompozíciu záberu v hľadáči/na monitore aj na tmavých miestach, ako napríklad pod nočnou oblohou.

- 1 MENU →  (Camera Settings2) → [ Custom Key] → priradíte funkciu [Bright Monitoring] požadovanému tlačidlu.
- 2 Stlačte tlačidlo, ktorému ste priradili funkciu [Bright Monitoring] a potom nasnímajte záber.
  - Jas v dôsledku funkcie [Bright Monitoring] bude pokračovať aj po snímaní.
  - Ak chcete vrátiť jas monitora do normálneho stavu, znova stlačte tlačidlo, ktorému ste priradili funkciu [Bright Monitoring].

### Poznámka

- Počas [Bright Monitoring] sa [Live View Display] automaticky prepne na [Setting Effect OFF] a hodnoty nastavení, ako je korekcia expozície, sa neodrazia v zobrazení živého náhľadu. Odporúča sa použiť [Bright Monitoring] len na tmavých miestach.
- [Bright Monitoring] sa automaticky zruší v nasledujúcich situáciách.
  - Keď sa vypne fotoaparát.
  - Keď sa režim snímania zmení z P/A/S/M na režim, ktorý nie je P/A/S/M.
  - Keď sa režim zaostrovania nastaví na iný ako režim manuálneho zaostrovania.
  - Keď sa vykoná [ MF Assist].
  - Keď je zvolené [Focus Magnifier].
  - Keď je zvolené [Focus Settings].
- Počas [Bright Monitoring] môže byť rýchlosť uzávierky nižšia ako bežne počas snímania na tmavých miestach. Expozícia sa môže tiež zmeniť kvôli tomu, že sa rozsah meraného jasu rozšíri.

### Súvisiaca téma

- [Live View Display](#)

Digitálny fotoaparát s vymeniteľnými objektívmi  
ILCE-7M3 α7III

## Format

Pri prvom použití pamätevej karty v tomto fotoaparáte odporúčame naformátovať kartu v tomto fotoaparáte s cieľom zaistiť stabilnú činnosť pamätevej karty. Nezabudnite, že formátovaním sa natrvalo odstráni všetky údaje z pamätevej karty, pričom sa už nebudú dať obnoviť. Vzácné údaje si preto uložte do počítača, atď.

**1** MENU →  (Setup) → [Format] → požadovaný slot na pamäťovú kartu.

### Poznámka

- Formátovaním sa natrvalo odstráni všetky údaje vrátane záberov chránených proti vymazaniu a zaregistrovaných nastavení (M1 až M4).
- Počas formátovania bude svietiť kontrolka prístupu. Nevyberajte pamäťovú kartu, pokiaľ svieti kontrolka prístupu.
- Pamäťovú kartu naformátujte v tomto fotoaparáte. Ak naformátujete pamäťovú kartu v počítači, daná pamäťová karta sa nemusí dať použiť, a to v závislosti od typu formátu.
- Formátovanie môže trvať niekoľko minút, a to v závislosti od pamätevej karty.
- Pamäťová karta sa nedá naformátovať, ak je zostávajúca úroveň nabitia akumulátora menej ako 1 %.

Digitálny fotoaparát s vymeniteľnými objektívmi  
ILCE-7M3 α7III

## File Number

---

Voľba spôsobu priradovania čísel súborov statickým záberom.

**1** MENU →  (Setup) → [File Number] → požadované nastavenie.

### Podrobnosti položky ponuky

#### Series:

Výrobok postupne priradí čísla súborom až do „9999“ bez resetovania.

#### Reset :

Výrobok resetuje čísla, keď sa súbor uloží do nového priečinka a začne priradovať čísla súborom počnúc od „0001“.  
(Keď záznamový priečinok obsahuje nejaký súbor, priradí sa číslo o jedna vyššie ako je najväčšie číslo.)

#### Rada

- Nastavenie pre [File Number] sa použije na slot 1 aj slot 2.
- Aj keď zmeníte nastavenie [Prioritize Rec. Media], čísla súborov budú postupné v rámci daných dvoch pamäťových kariet v každom slotе nastavením [File Number] na [Series].



Digitálny fotoaparát s vymeniteľnými objektívmi  
ILCE-7M3 α7III

## Set File Name

---

Môžete určiť prvé tri znaky názvu súboru pre zábery, ktoré snímate.

- 1 MENU →  (Setup) → [Set File Name].
- 2 Voľbou poľa na zadanie názvu súboru zobrazíte klávesnicu na obrazovke a potom zadajte tri znaky podľa vlastného výberu.
  - Nastavenie pre [Set File Name] sa použije na slot 1 aj slot 2.

### Poznámka

- Zadávať je možné len veľké písmená, čísla a podčiarknutie. Podčiarknutie sa však nemôže použiť ako prvý znak.
- Príslušné tri znaky názvu súboru, ktoré uvediete pomocou [Set File Name], sa použijú len pri záberoch nasnímaných po zmene tohto nastavenia.

---

### Súvisiaca téma

- [Spôsob používania klávesnice](#)

Digitálny fotoaparát s vymeniteľnými objektívmi  
ILCE-7M3 α7III

## Display Media Info.

---

Zobrazí sa dostupný záznamový čas videozáznamov pre vloženú pamäťovú kartu. Zobrazí sa aj počet statických záberov, ktoré je možné nasnímať pri vloženej pamäťovej karte.

**1** MENU →  (Setup) → [Display Media Info.] → požadovaný slot na pamäťovú kartu.

Digitálny fotoaparát s vymeniteľnými objektívmi  
ILCE-7M3 α7III

## Rec. Media Settings: Prioritize Rec. Media

Voľba slotu na pamäťovú kartu, ktorý sa použije na záznam. [Slot 1] je východiskové nastavenie. Ak neplánujete zmeniť nastavenia a budete používať len jednu pamäťovú kartu, použite slot 1.

1 MENU →  (Setup) → [Rec. Media Settings] → [Prioritize Rec. Media] → požadovaný slot.

### Podrobnosti položky ponuky

#### Slot 1:

Zvolí sa médium v slot 1.

#### Slot 2:

Zvolí sa médium v slot 2.

#### Rada

- Ak chcete zameraný rovnaný záber na dve pamäťové karty súčasne alebo roztriediť zaznamenané zábery do dvoch slotov na pamäťové karty podľa typu záberov (statický záber/videozáznam), použite [Recording Mode].

#### Poznámka

- Slot 2 podporuje médium Memory Stick PRO Duo a karty SD. Slot 1 podporuje len karty SD.

### Súvisiaca téma

- [Pamäťové karty, ktoré je možné používať](#)
- [Rec. Media Settings: Recording Mode](#)

Digitálny fotoaparát s vymeniteľnými objektívmi  
ILCE-7M3 α7III

## Rec. Media Settings: Recording Mode

Môžete zvoliť spôsob zaznamenávania záberov, ako je napríklad súčasné zaznamenávanie rovnakého záberu na dve pamäťové karty alebo zaznamenávanie rôznych typov záberov na dve pamäťové karty.

1 MENU →  (Setup) → [Rec. Media Settings] → [Recording Mode] → požadované nastavenie.

### Podrobnosti položky ponuky

#### Standard:

Zaznamená sa záber na pamäťovú kartu v slotu na pamäťovú kartu, ktorý zvolíte v [Prioritize Rec. Media].

#### Simult. ():

Statický záber sa zaznamená na obe pamäťové karty a videozáznam na pamäťovú kartu v slotu na pamäťovú kartu, ktorý zvolíte v [Prioritize Rec. Media].

#### Simult. ():

Statický záber sa zaznamená na pamäťovú kartu v slotu na pamäťovú kartu, ktorý zvolíte v [Prioritize Rec. Media], a videozáznam sa zaznamená na obe pamäťové karty.

#### Simult. ( / ):

Statický záber a videozáznam sa uložia na obe pamäťové karty.

#### Sort(RAW/JPEG):

Záber vo formáte RAW sa zaznamená na pamäťovú kartu v slotu na pamäťovú kartu, ktorý zvolíte v [Prioritize Rec. Media], a na druhú pamäťovú kartu sa zaznamená záber vo formáte JPEG. Videozáznamy sa zaznamenajú na pamäťovú kartu v slotu na pamäťovú kartu, ktorý ste zvolili v [Prioritize Rec. Media].

#### Sort(JPEG/RAW):

Záber vo formáte JPEG sa zaznamená na pamäťovú kartu v slotu na pamäťovú kartu, ktorý zvolíte v [Prioritize Rec. Media], a na druhú pamäťovú kartu sa zaznamená záber vo formáte RAW. Videozáznamy sa zaznamenajú na pamäťovú kartu v slotu na pamäťovú kartu, ktorý ste zvolili v [Prioritize Rec. Media].

#### Sort( / ):

Statický záber sa zaznamená na pamäťovú kartu v slotu na pamäťovú kartu, ktorý zvolíte v [Prioritize Rec. Media], a videozáznam sa zaznamená na druhú pamäťovú kartu.

#### Rada

- Aj keď sa [Recording Mode] nastaví na [Sort(RAW/JPEG)] alebo [Sort(JPEG/RAW)], pokiaľ sa [RAW & JPEG] nezvolí v rámci [ File Format], zaznamenajú sa len súbory zvoleného formátu.

### Súvisiaca téma

- [Pamäťové karty, ktoré je možné používať](#)
- [Rec. Media Settings: Prioritize Rec. Media](#)

Digitálny fotoaparát s vymeniteľnými objektívmi  
ILCE-7M3 α7III

## Rec. Media Settings: Auto Switch Media

Ak sa používaná pamäťová karta zaplní, alebo zabudnete vložiť pamäťovú kartu do slotu, zábery môžete zaznamenávať na druhú pamäťovú kartu.

1 MENU →  (Setup) → [Rec. Media Settings] → [Auto Switch Media] → požadované nastavenie.

### Podrobnosti položky ponuky

**On:**  
Fotoaparát automaticky spustí zaznamenávanie na druhú pamäťovú kartu, keď sa používaná pamäťová karta zaplní, alebo v prípade, že zabudnete vložiť pamäťovú kartu.

**Off:**  
Fotoaparát nevykoná [Auto Switch Media].

### Ako fotoaparát prepne používaný slot na pamäťovú kartu

**Keď je [Recording Mode] nastavený na [Standard]:**

Keď sa zábery nedajú zaznamenať na používanú pamäťovú kartu, [Prioritize Rec. Media] vykoná automatické prepnutie a zábery sa budú zaznamenávať na druhú pamäťovú kartu.

Keď sa druhá pamäťová karta zaplní po prepnutí, fotoaparát znova začne zaznamenávať v predchádzajúcom slotu.

Príklad: Keď sa [Prioritize Rec. Media] nastaví na [Slot 1]

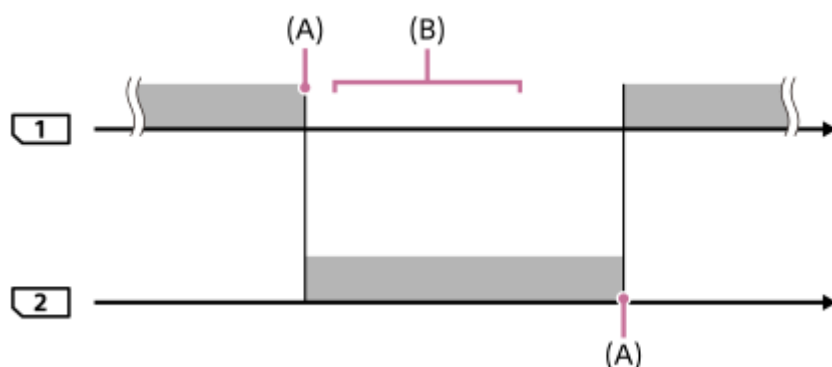





 : Zaznamenávanie záberov

(A): Zaznamenávanie na danú pamäťovú kartu už nie je viac možné (kvôli nedostatku miesta atď.).



(B): Pamäťová karta sa vymení za kartu s možnosťou záznamu.

### Keď sa zaznamenáva rovnaký záber súčasne na dve pamäťové karty:



- Zaznamenávanie statických záberov s [Recording Mode] nastaveným na [Simult. (  )]
- Zaznamenávanie videozáznamov s [Recording Mode] nastaveným na [Simult. (  )]
- Zaznamenávanie statických záberov alebo videozáznamov s [Recording Mode] nastaveným na [Simult. (  /  )]

Fotoaparát zastaví simultánne zaznamenávanie, keď sa niektorá z pamäťových kariet zaplní. Keď vyberiete pamäťovú kartu, ktorá sa zaplnila, fotoaparát spustí zaznamenávanie na druhú pamäťovú kartu.

Keď vymeníte pamäťovú kartu, ktorá sa zaplnila, za pamäťovú kartu s možnosťou záznamu, fotoaparát znova spustí simultánne zaznamenávanie so zvoleným nastavením.

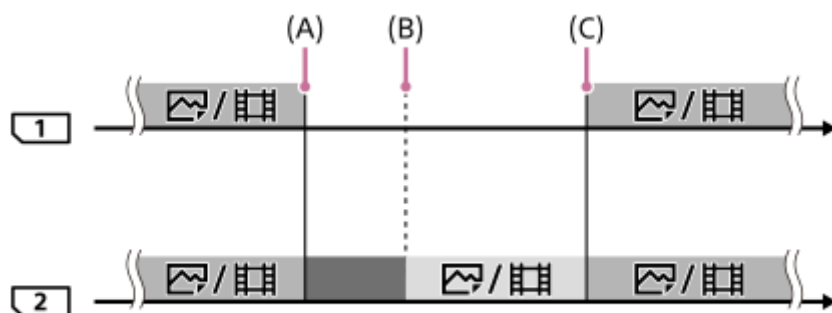
Príklad: Keď sa [Prioritize Rec. Media] nastaví na [Slot 1]  
 ([Recording Mode]: [Simult. (  /  )])



-  : Simultánne zaznamenávanie je dostupné.
-  : Zaznamenávanie je deaktivované.
-  : Rovnaký záber sa nedá zaznamenať simultánne.

(A): Zaznamenávanie na danú pamäťovú kartu už nie je viac možné (kvôli nedostatku miesta atď.).  
 (B): Pamäťová karta je vybratá.  
 (C): Vložená je pamäťová karta s možnosťou záznamu.

- Zábery, ktoré sa nezaznamenajú simultánne (napríklad: statické zábery počas [Simult. (  )]) sa budú naďalej zaznamenávať na druhú pamäťovú kartu, keď sa používaná pamäťová karta zaplní.
- Keď sa používaná pamäťová karta zaplní počas snímania videozáznamu, videozáznam sa bude ďalej zaznamenávať na druhú pamäťovú kartu až do ukončenia prebiehajúceho snímania.



#### Pri zaznamenávaní záberov osobitne na dve pamäťové karty vo formáte RAW a vo formáte JPEG:

- Keď je [Recording Mode] nastavený na [Sort(RAW/JPEG)] alebo [Sort(JPEG/RAW)] a [  File Format] je nastavený na [RAW & JPEG]

Fotoaparát zastaví zaznamenávanie, keď sa niektorá z pamäťových kariet zaplní. Keď vyberiete pamäťovú kartu, ktorá sa zaplnila, fotoaparát spustí zaznamenávanie vo formáte RAW aj vo formáte JPEG na druhú pamäťovú kartu. Keď vymeníte pamäťovú kartu, ktorá sa zaplnila, za pamäťovú kartu s možnosťou záznamu, fotoaparát znova spustí osobitné zaznamenávanie dvoch typov záberov so zvoleným nastavením.

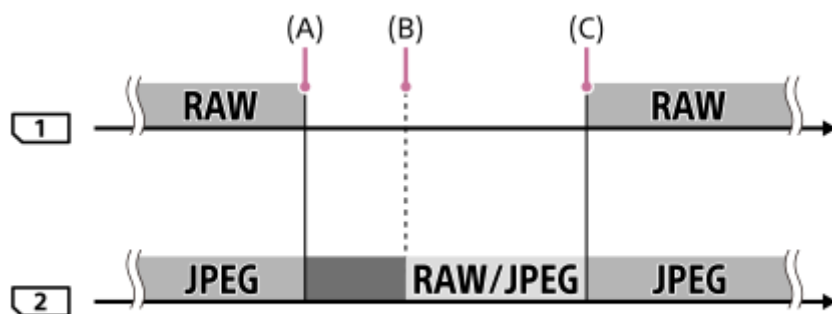
Príklad: Keď sa [Prioritize Rec. Media] nastaví na [Slot 1]  
 ([Recording Mode]: [Sort(RAW/JPEG)])





-  : Zábery sa triedia podľa formátu súboru.
-  : Zaznamenávanie statických záberov je deaktivované (videozáznamy sa dajú zaznamenávať).
-  : Zábery sa nedajú triediť.

(A): Zaznamenávanie na danú pamäťovú kartu už nie je viac možné (kvôli nedostatku miesta atď.).  
 (B): Pamäťová karta je vybratá.

(C): Vložená je pamäťová karta s možnosťou záznamu.

- Keď sa používaná pamäťová karta zaplní počas snímania videozáznamov, fotoaparát spustí zaznamenávanie na druhú pamäťovú kartu.



#### Pri zaznamenávaní statických záberov a videozáznamov osobitne na dve pamäťové karty:

- Keď je [Recording Mode] nastavený na [Sort(  /  )]

Keď sa niektorá z pamäťových kariet zaplní, na druhú pamäťovú kartu sa budú zaznamenávať statické zábery aj videozáznamy.

Keď vymeníte pamäťovú kartu, ktorá sa zaplnila, za pamäťovú kartu s možnosťou záznamu, fotoaparát znova spustí osobitné zaznamenávanie dvoch typov záberov so zvoleným nastavením.

Príklad: Keď sa [Prioritize Rec. Media] nastaví na [Slot 1]

([Recording Mode]: [Sort(  /  )])

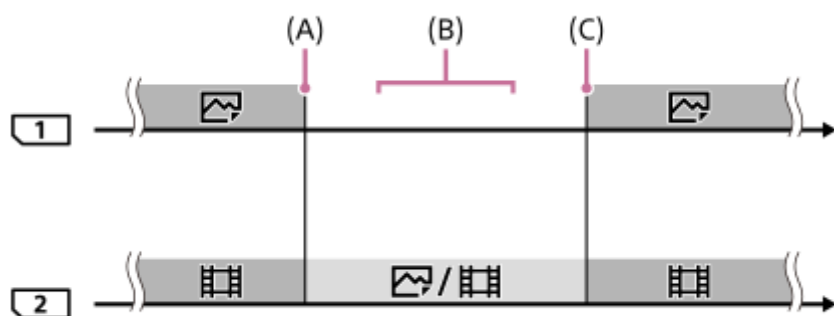

 : Zábery sa triedia podľa typu záberu.

 : Zábery sa nedajú triediť.

(A): Zaznamenávanie na danú pamäťovú kartu už nie je viac možné (kvôli nedostatku miesta atď.).

(B): Pamäťová karta je vybratá.

(C): Vložená je pamäťová karta s možnosťou záznamu.

#### Rada

- Zábery sa zaznamenávajú na pamäťovú kartu v slotе zobrazenom na monitore so symbolom šípky. Po tom, ako fotoaparát prepne slot pomocou [Auto Switch Media], vymeňte pamäťovú kartu v predchádzajúcom slotе za pamäťovú kartu s možnosťou záznamu.
- Ak sa [Recording Mode] nastaví na [Standard], nastavenie pre [Prioritize Rec. Media] sa automaticky prepne, keď sa prepne slot. Ak chcete vykonávať záznam v používanom slotе pred prepnutím, znova zvolte požadovaný slot pomocou [Prioritize Rec. Media].
- Ak chcete nepretržite zaznamenávať s nastaveniami zvolenými pomocou [Recording Mode] a [Prioritize Rec. Media], nastavte [Auto Switch Media] na [Off].
- Aj keď fotoaparát zaznamená videozáznam na dve pamäťové karty pomocou [Auto Switch Media], dostupný nepretržitý záznamový čas bude približne 29 minút na jeden záznam.

#### Súvisiaca téma

- [Pamäťové karty, ktoré je možné používať](#)
- [Dostupné záznamové časy](#)
- [Rec. Media Settings: Prioritize Rec. Media](#)





Digitálny fotoaparát s vymeniteľnými objektívmi  
ILCE-7M3 α7III

## Select REC Folder

Ak je [Folder Name] nastavené na [Standard Form] a existujú 2 alebo viac priečinkov, môžete zvoliť priečinok na pamäťovej karte, do ktorého sa budú zábery ukladať.

1 MENU →  (Setup) → [Select REC Folder] → požadovaný priečinok.

### Poznámka

- Nie je možné zvoliť priečinok, keď je [Folder Name] nastavené na [Date Form].
- Ak sa [Recording Mode] nastaví na inú možnosť ako [Standard], budete môcť zvoliť len spoločný priečinok na oboch pamäťových kartách. Ak neexistuje žiadny spoločný priečinok, môžete ho vytvoriť pomocou [New Folder].

### Súvisiaca téma

- [Folder Name](#)
- [Rec. Media Settings: Recording Mode](#)

Digitálny fotoaparát s vymeniteľnými objektívmi  
ILCE-7M3 α7III

## New Folder

Vytvorí sa nový priečinok na pamäťovej karte na ukladanie statických záberov. Vytvorí sa nový priečinok s číslom priečinka o jedna vyšším, ako je najvyššie číslo aktuálne používaného priečinka. Zábery sa budú ukladať do čerstvo vytvoreného priečinka.

1 MENU →  (Setup) → [New Folder].

### Poznámka

- Keď vložíte pamäťovú kartu, ktorá sa používala v inom zariadení do tohto výrobku a budete snímať zábery, automaticky sa môže vytvoriť nový priečinok.
- Do jedného priečinka je možné uložiť maximálne 4 000 záberov. Keď sa kapacita priečinka prekročí, je možné, že sa automaticky vytvorí nový priečinok.
- Ak sa [Recording Mode] nastaví na inú možnosť ako [Standard], vytvorí sa nový priečinok s číslom priečinka o jedno väčším, ako je najväčšie číslo priečinka aktuálne používaného na oboch pamäťových kartách vložených do slotov na pamäťové karty.
- Ak sa [Recording Mode] nastaví na inú možnosť ako [Standard] a nasníma sa záber, môže sa automaticky vytvoriť nový priečinok.

### Súvisiaca téma

- [Rec. Media Settings: Recording Mode](#)

Digitálny fotoaparát s vymeniteľnými objektívmi  
ILCE-7M3 α7III

## Folder Name

Statické zábery sa budú ukladať do priečinka, ktorý sa automaticky vytvorí vnútri priečinka DCIM na pamäťovej karte. Môžete zmeniť spôsob priraďovania názvov priečinkom.

1 MENU →  (Setup) → [Folder Name] → požadované nastavenie.

### Podrobnosti položky ponuky

#### Standard Form:

Tvar názvu priečinka bude nasledovný: číslo priečinka + MSDCF.

Príklad: 100MSDCF

#### Date Form:

Tvar názvu priečinka je nasledovný: číslo priečinka + Y (posledná číslica)/MM/DD.

Príklad: 10070405 (číslo priečinka: 100, dátum: 04/05/2017)

#### Poznámka

- Nie je možné zmeniť nastavenia [Folder Name] pre videozáznamy.

Digitálny fotoaparát s vymeniteľnými objektívmi  
ILCE-7M3 α7III

## Recover Image DB

Ak boli obrazové súbory spracovávané v počítači, môžu sa vyskytnúť problémy s obrazovým databázovým súborom. V takomto prípade sa zábery na pamäťovej karte prostredníctvom tohto výrobku nezobrazia. Ak dôjde k takýmto problémom, opravte daný súbor pomocou [Recover Image DB].

1 MENU →  (Setup) → [Recover Image DB] → požadovaný slot na pamäťovú kartu → [Enter].

### Poznámka

- Použite dostatočne nabitý akumulátor. Takmer vybitý akumulátor počas opravy môže spôsobiť poškodenie údajov.

Digitálny fotoaparát s vymeniteľnými objektívmi  
ILCE-7M3 α7III

## Audio signals

---

Voľba toho, či výrobok bude alebo nebude vydávať zvukovú signalizáciu.

**1** MENU →  2 (Camera Settings2) → [Audio signals] → požadované nastavenie.

### Podrobnosti položky ponuky

**On:**

Zvuky sa ozývajú, napríklad, po dosiahnutí zaostrenia stlačením tlačidla spúšte do polovice.

**Off:**

Zvuky sa neozývajú.

**Poznámka**

- Ak je [Focus Mode] nastavené na [Continuous AF], fotoaparát po zaostrení na objekt nevydá zvukovú signalizáciu.

Digitálny fotoaparát s vymeniteľnými objektívmi  
ILCE-7M3 α7III

## Pwr Save Start Time

Nastavia sa časové intervaly na automatické prepnutie do úsporného režimu, keď nevykonávate činnosť, aby sa zabránilo opotrebovaniu akumulátora. Ak sa chcete vrátiť do režimu snímania, vykonajte akýkoľvek úkon, ako napríklad stlačenie tlačidla spúšte do polovice.

1 MENU →  (Setup) → [Pwr Save Start Time] → požadované nastavenie.

### Podrobnosti položky ponuky

30 Min/5 Min/2 Min/1 Min/10 Sec

#### Poznámka

- Ak výrobok dlhodobo nepoužívate, vypnite ho.
- Funkcia šetrenia energie sa neaktivuje, keď sa napájanie privádza prostredníctvom USB, pri prehrávaní prezentácií, pri snímaní videozáznamov či pri pripojení k počítaču alebo TV prijímaču.

Digitálny fotoaparát s vymeniteľnými objektívmi  
ILCE-7M3 α7III

## Auto Pwr OFF Temp.

Nastaví sa teplota fotoaparátu, pri ktorej sa fotoaparát automaticky vypne počas snímania. Keď sa nastaví na [High], môžete pokračovať v snímaní, aj keď sa teplota fotoaparátu zvýši oproti bežnej teplote.

1 MENU →  (Setup) → [Auto Pwr OFF Temp.] → požadované nastavenie.

### Podrobnosti položky ponuky

#### Standard:

Nastaví sa štandardná teplota, pri ktorej sa fotoaparát vypne.

#### High:

Nastaví sa teplota, pri ktorej sa fotoaparát vypne, a to na vyššiu hodnotu ako [Standard].

#### Poznámky pre nastavenie [Auto Pwr OFF Temp.] na [High]

- Nesnímajte počas držania fotoaparátu v ruke. Použite statív.
- Používanie fotoaparátu počas jeho dlhodobého držania v ruke môže spôsobiť nízkoteplotné popáleniny.

#### Čas nepretržitého snímania pre videozáznamy, keď sa [Auto Pwr OFF Temp.] nastaví na [High]

Trvanie času dostupného pre nepretržité snímanie videozáznamov bude nasledovné, keď fotoaparát začne snímať s východiskovými nastaveniami po krátkom vypnutí napájania. Nasledujúce hodnoty uvádzajú nepretržitý čas odkedy začne fotoaparát snímať až do jeho zastavenia snímania.

#### Teplota okolia: 20 °C

Nepretržitý záznamový čas pre videozáznamy (HD): Približne 29 minút

Nepretržitý záznamový čas pre videozáznamy (4K): Približne 29 minút

#### Teplota okolia: 30 °C

Nepretržitý záznamový čas pre videozáznamy (HD): Približne 29 minút

Nepretržitý záznamový čas pre videozáznamy (4K): Približne 29 minút

#### Teplota okolia: 40 °C

Nepretržitý záznamový čas pre videozáznamy (HD): Približne 29 minút

Nepretržitý záznamový čas pre videozáznamy (4K): Približne 29 minút

HD: XAVC S HD (60p 50M/50p 50M, keď fotoaparát nie je pripojený prostredníctvom Wi-Fi)

4K: XAVC S 4K (24p 60M/25p 60M, keď fotoaparát nie je pripojený prostredníctvom Wi-Fi)

#### Poznámka

- Aj keď sa [Auto Pwr OFF Temp.] nastaví na [High], v závislosti od podmienok alebo teploty fotoaparátu sa dostupný záznamový čas pre videozáznamy nemusí zmeniť.

### Súvisiaca téma

- [Dostupné záznamové časy](#)

Digitálny fotoaparát s vymeniteľnými objektívmi  
ILCE-7M3 α7III

## IR Remote Ctrl

Tento výrobok môžete ovládať a snímať zábery pomocou tlačidla SHUTTER, tlačidla 2SEC (spúšť s 2-sekundovým oneskorením) a tlačidla START/STOP (alebo tlačidla Movie (len RMT-DSLR2)) na bezdrôtovom diaľkovom ovládači RMT-DSLR1 (predáva sa osobitne) a RMT-DSLR2 (predáva sa osobitne). Pozrite si aj návod na používanie infračerveného diaľkového ovládača.

1 MENU →  (Setup) → [IR Remote Ctrl] → požadované nastavenie.

### Podrobnosti položky ponuky

#### On:

Umožňuje používanie infračerveného diaľkového ovládača.

#### Off:

Neumožňuje používanie infračerveného diaľkového ovládača.

#### Poznámka

- Objektív alebo slnečná clona objektívu môže zakrývať snímač infračerveného diaľkového ovládača, ktorý prijíma signály. Infračervený diaľkový ovládač používajte v polohe, z ktorej signál môže dosiahnuť výrobok.
- Keď je [IR Remote Ctrl] nastavené na možnosť [On], výrobok sa do úsporného režimu neprepne. Nastavte [Off] po použití infračerveného diaľkového ovládača.
- Infračervený diaľkový ovládač sa nedá používať, pokiaľ je [Bluetooth Rmt Ctrl] nastavené na [On].





Digitálny fotoaparát s vymeniteľnými objektívmi  
ILCE-7M3 α7III

## NTSC/PAL Selector

Prehrajú sa videozáznamy nasnímané týmto výrobkom prostredníctvom TV prijímača s TV normou NTSC/PAL.

1 MENU →  (Setup) → [NTSC/PAL Selector] → [Enter]

### Poznámka

- Ak vložíte pamäťovú kartu, ktorá bola predtým naformátovaná pomocou systému s odlišnou TV normou, zobrazí sa hlásenie s výzvou na opätovné naformátovanie danej karty.  
Ak chcete snímať pomocou systému s inou TV normou, znova naformátujte pamäťovú kartu alebo použite inú pamäťovú kartu.
- Keď použijete funkciu [NTSC/PAL Selector] a dôjde k zmene predvoleného nastavenia, na úvodnej obrazovke sa zobrazí hlásenie „Running on NTSC.“ alebo „Running on PAL.“.
- Keď je [NTSC/PAL Selector] nastavený na PAL, hľadáčik alebo monitor fotoaparátu alebo obrazovka zariadenia pripojeného prostredníctvom HDMI sa môže na chvíľu začať v nasledujúcich situáciách. Nie je to porucha.
  - Keď spustíte alebo zastavíte snímání videozáznamov, pokiaľ je režim snímání nastavený na iný režim ako  (Movie) alebo **S&Q**.
  - Keď zmeníte režim snímání z  (Movie) alebo **S&Q** na iný režim.
  - Keď prehráte videozáznam po prvýkrát po prepnutí do režimu prehrávania.

Digitálny fotoaparát s vymeniteľnými objektívmi  
ILCE-7M3 α7III

## HDMI Settings: HDMI Resolution

Keď pripojíte tento výrobok k HD TV prijímaču s vysokým rozlíšením vybavenému konektormi HDMI pomocou kábla HDMI (predáva sa osobitne), na vysielanie obrazového signálu do TV prijímača môžete zvoliť rozlíšenie HDMI.

**1** MENU →  (Setup) → [HDMI Settings] → [HDMI Resolution] → požadované nastavenie.

### Podrobnosti položky ponuky

#### Auto:

Tento výrobok automaticky rozpozná HD TV prijímač a nastaví výstupné rozlíšenie.

#### 2160p/1080p:

Signály sa budú vysielat' vo formáte 2160p/1080p.

#### 1080p:

Signály sa budú vysielat' s HD kvalitou obrazu (1080p).

#### 1080i:

Signály sa budú vysielat' s HD kvalitou obrazu (1080i).



#### Poznámka

- Ak sa zábery nezobrazia správne pomocou nastavenia [Auto], zvolte buď [1080i], [1080p] alebo [2160p/1080p], a to na základe toho, ktorý TV prijímač sa má pripojiť.

Digitálny fotoaparát s vymeniteľnými objektívmi  
ILCE-7M3 α7III

## HDMI Settings: 24p/60p Output (videozáznam) (Len pre modely kompatibilné s 1080 60i)

Môžete nastaviť 1080/24p alebo 1080/60p ako výstupný formát HDMI, keď je [  Record Setting] nastavené na [24p 50M], [24p 60M] alebo [24p 100M].

- 1 MENU →  (Setup) → [HDMI Settings] → [HDMI Resolution] → [1080p].
- 2 MENU →  (Setup) → [HDMI Settings] → [  24p/60p Output] → požadované nastavenie.

### Podrobnosti položky ponuky

#### 60p:

Videozáznamy sa vysielajú ako 60p.

#### 24p:

Videozáznamy sa vysielajú ako 24p.

#### Poznámka

- Kroky 1 a 2 je možné nastaviť v ľubovoľnom poradí.

### Súvisiaca téma

- [Record Setting \(videozáznam\)](#)

Digitálny fotoaparát s vymeniteľnými objektívmi  
ILCE-7M3 α7III

## HDMI Settings: HDMI Info. Display

Voľba možnosti zobrazenia informácií o snímaní, keď sa tento výrobok a TV prijímač pripoja pomocou kábla HDMI (predáva sa osobitne).

1 MENU →  (Setup) → [HDMI Settings] → [HDMI Info. Display] → požadované nastavenie.

### Podrobnosti položky ponuky

#### On:

Informácie o snímaní sa budú zobrazovať prostredníctvom TV prijímača.

Nasnímaný záber a informácie o snímaní sa zobrazia prostredníctvom TV prijímača, pričom sa na monitore fotoaparátu nebude nič zobrazovať.

#### Off:

Informácie o snímaní sa nebudú zobrazovať prostredníctvom TV prijímača.

Prostredníctvom TV prijímača sa zobrazí len nasnímaný záber, zatiaľ čo sa na monitore fotoaparátu budú zobrazovať nasnímaný záber a informácie o snímaní.

#### Poznámka



- Keď sa tento výrobok pripojí k TV prijímaču kompatibilnému so 4K, [Off] sa zvolí automaticky.
- Ak nastavíte [ File Format] na [XAVC S 4K] a budete snímať videozáznamy počas pripojenia fotoaparátu k zariadeniu prostredníctvom HDMI, zábery sa nebudú zobrazovať na monitore.

Digitálny fotoaparát s vymeniteľnými objektívmi  
ILCE-7M3 α7III

## HDMI Settings: TC Output (videozáznam)

Nastavenie možnosti superponovania informácií TC (časového kódu) na výstupný signál prostredníctvom konektora HDMI, keď sa daný signál vysiela do iných zariadení určených na profesionálne použitie.

Táto funkcia superponuje informácie časového kódu na výstupný signál HDMI. Výrobok vyšle informácie časového kódu ako digitálne dáta, nie ako obraz zobrazený na obrazovke. Potom môže pripojené zariadenie použiť tieto digitálne dáta na rozpoznanie časových údajov.

1 MENU →  (Setup) → [HDMI Settings] → [ TC Output] → požadované nastavenie.

### Podrobnosti položky ponuky



#### On:

Časový kód sa vysiela do iných zariadení.

#### Off:

Časový kód sa do iných zariadení nevysiela.



#### Poznámka

- Keď je [ TC Output] nastavený na [On], obraz sa nemusí vysielať správne do TV prijímača alebo záznamového zariadenia. V takýchto prípadoch nastavte [ TC Output] na [Off].

Digitálny fotoaparát s vymeniteľnými objektívmi  
ILCE-7M3 α7III

## HDMI Settings: REC Control (videozáznam)

Ak pripojíte fotoaparát k externému záznamníku/prehrávaču, budete môcť diaľkovo vysielat' príkazy záznamníku/prehrávaču na spustenie/zastavenie zaznamenávania pomocou fotoaparátu.

1 MENU →  (Setup) → [HDMI Settings] → [ REC Control] → požadované nastavenie.

### Podrobnosti položky ponuky

On:







 STBY Tento fotoaparát dokáže vysielat' príkazy na zaznamenávanie do externého záznamníka/prehrávača.

 REC Fotoaparát vysielat' príkazy na zaznamenávanie do externého záznamníka/prehrávača.

Off:

Fotoaparát nie je schopný vysielat' príkazy do externého záznamníka/prehrávača na spustenie/zastavenie zaznamenávania.

#### Poznámka

- Dostupné pre externé záznamníky/prehrávače kompatibilné s [ REC Control].
- Keď používate funkciu [ REC Control], nastavte režim snímania na  (Movie).
- Keď je [ TC Output] nastavené na [Off], nie je možné použiť funkciu [ REC Control] .
- Aj keď sa zobrazí  REC , externý záznamník/prehrávač nemusí fungovať správne, a to v závislosti od nastavení alebo stavu záznamníka/prehrávača. Pred použitím skontrolujte, či externý záznamník/prehrávač funguje správne.

Digitálny fotoaparát s vymeniteľnými objektívmi  
ILCE-7M3 α7III

## HDMI Settings: CTRL FOR HDMI

Pri pripojení tohto výrobku k TV prijímaču kompatibilnému s „BRAVIA“ Sync pomocou kábla HDMI (predáva sa osobitne), môžete ovládať tento výrobok namierením diaľkového ovládača TV prijímača na TV prijímač.

- 1 MENU →  (Setup) → [HDMI Settings] → [CTRL FOR HDMI] → požadované nastavenie.**
- 2 Pripojte tento výrobok k TV prijímaču kompatibilnému s „BRAVIA“ Sync.**  
Vstup TV prijímača sa automaticky prepne a zábery z tohto výrobku sa budú zobrazovať na obrazovke TV prijímača.
- 3 Stlačte tlačidlo SYNC MENU diaľkového ovládača TV prijímača.**
- 4 Ovládajte tento výrobok diaľkovým ovládačom TV prijímača.**

### Podrobnosti položky ponuky

#### On:

Tento výrobok sa dá ovládať diaľkovým ovládačom TV prijímača.

#### Off:

Tento výrobok sa nedá ovládať diaľkovým ovládačom TV prijímača.

#### Poznámka

- Ak pripojíte tento výrobok k TV prijímaču pomocou kábla HDMI, dostupné položky ponuky budú obmedzené.
- Funkcia [CTRL FOR HDMI] je dostupná len pri TV prijímači kompatibilnom s „BRAVIA“ Sync. Činnosť SYNC MENU sa bude tiež líšiť v závislosti od používaného TV prijímača. Podrobnosti nájdete v návode na obsluhu dodanom spolu s daným TV prijímačom.
- Ak výrobok vykonáva nežiaduce úkony ako odozvu na diaľkový ovládač TV prijímača, keď je výrobok pripojený k TV prijímaču od iného výrobcu prostredníctvom HDMI, zvolte MENU →  (Setup) → [HDMI Settings] → [CTRL FOR HDMI] → [Off].

Digitálny fotoaparát s vymeniteľnými objektívmi  
ILCE-7M3 α7III

## USB Connection

---

Zvolí sa spôsob pripojenia USB, keď sa tento výrobok pripojí k počítaču atď.

Vopred zvolíte MENU →  (Network) → [Ctrl w/ Smartphone] → [Ctrl w/ Smartphone] → [Off].

**1** MENU →  (Setup) → [USB Connection] → požadované nastavenie.

### Podrobnosti položky ponuky

#### Auto:

Automaticky sa zriadi pripojenie veľkokapacitnej pamäte (Mass Storage) alebo MTP, a to v závislosti od počítača alebo iných USB zariadení, ktoré sa majú pripojiť.

#### Mass Storage:

Zriadi sa pripojenie veľkokapacitnej pamäte medzi týmto výrobkom, počítačom a inými USB zariadeniami.

#### MTP:

Zriadi sa pripojenie MTP medzi týmto výrobkom, počítačom a inými USB zariadeniami.

- Pamäťová karta v slotu na pamäťovú kartu 1 je cieľom pripojenia.

#### PC Remote:

Použije sa Imaging Edge na ovládanie tohto výrobku z počítača, vrátane takých funkcií, ako sú snímame a ukladanie záberov do počítača.

#### Poznámka

- Nadviazanie spojenia medzi týmto výrobkom a počítačom môže trvať nejaký čas, ak je [USB Connection] nastavené na [Auto].

---

### Súvisiaca téma

- [PC Remote Settings: Still Img. Save Dest.](#)
- [PC Remote Settings: RAW+J PC Save Img](#)



Digitálny fotoaparát s vymeniteľnými objektívmi  
ILCE-7M3 α7III

## USB LUN Setting

---

Zlepší sa kompatibilita obmedzením funkcií pripojenia USB.

**1** MENU →  (Setup) → [USB LUN Setting] → požadované nastavenie.

### Podrobnosti položky ponuky

**Multi:**

Za normálnych okolností použite [Multi].

**Single:**

Nastavte [USB LUN Setting] na [Single] len vtedy, ak nie je možné vytvoriť pripojenie.

Digitálny fotoaparát s vymeniteľnými objektívmi  
ILCE-7M3 α7III

## USB Power Supply

Nastavenie možnosti privádzania napájania prostredníctvom USB kábla, keď je výrobok pripojený k počítaču alebo zariadeniu USB.

**1** MENU →  (Setup) → [USB Power Supply] → požadované nastavenie.

### Podrobnosti položky ponuky

**On:**

Napájanie sa privádza do výrobku prostredníctvom USB kábla, keď je výrobok pripojený k počítaču atď

**Off:**

Napájanie sa neprivádza do výrobku prostredníctvom USB kábla, keď je výrobok pripojený k počítaču atď. Ak použijete dodaný AC adaptér, napájanie sa bude privádzať, aj keď je zvolená možnosť [Off].

**Poznámka**

- Vložte akumulátor do výrobku na prívod napájania prostredníctvom USB kábla.

Digitálny fotoaparát s vymeniteľnými objektívmi  
ILCE-7M3 α7III

## PC Remote Settings: Still Img. Save Dest.

Nastavenie toho, či sa budú statické zábery ukladať do fotoaparátu aj počítača počas snímania pomocou PC Remote. Toto nastavenie je užitočné vtedy, keď chcete kontrolovať zaznamenané zábery vo fotoaparáte bez opustenia fotoaparátu.

\* PC Remote: Použije sa Imaging Edge na ovládanie tohto výrobku z počítača, vrátane takých funkcií, ako sú snímanie a ukladanie záberov do počítača.

**1** MENU →  (Setup) → [PC Remote Settings] → [Still Img. Save Dest.] → požadované nastavenie.

### Podrobnosti položky ponuky

#### PC Only:

Statické zábery sa uložia len do počítača.

#### PC+Camera:

Statické zábery sa uložia do počítača a do fotoaparátu.

#### Poznámka

- Počas snímania pomocou PC Remote nie je možné zmeniť nastavenia pre [Still Img. Save Dest.]. Upravte nastavenia pred tým, ako začnete snímať.
- Ak vložíte pamäťovú kartu, na ktorú nie je možný záznam, nebudete môcť snímať statické zábery, aj keď zvolíte [PC+Camera].
- Ak zvolíte [PC+Camera], pričom ste nevložili pamäťovú kartu do fotoaparátu, nebudete môcť spustiť uzávierku, aj keď sa [Release w/o Card] nastaví na [Enable].
- Počas diaľkového snímania prostredníctvom počítača sa [Recording Mode] v rámci [Rec. Media Settings] uzamkne na [Standard] a nedá sa zmeniť.
- Počas prehliadania statických záberov vo fotoaparáte nie je možné snímanie pomocou PC Remote.

### Súvisiaca téma

- [USB Connection](#)
- [Release w/o Card](#)
- [PC Remote Settings: RAW+J PC Save Img](#)

Digitálny fotoaparát s vymeniteľnými objektívmi  
ILCE-7M3 α7III

## PC Remote Settings: RAW+J PC Save Img

Zvolí sa typ súborov na prenos záberov do počítača pri snímaní pomocou PC Remote.

Pri snímaní statických záberov pomocou PC Remote daná aplikácia v počítači nezobrazí záber, pokiaľ sa záber úplne neprenesie. Pri vykonávaní snímania RAW+JPEG môžete urýchliť spracovanie zobrazenia prenosom len záberov vo formáte JPEG, namiesto prenosu záberov vo formáte RAW aj JPEG.

\* PC Remote: Použije sa Imaging Edge na ovládanie tohto výrobku z počítača, vrátane takých funkcií, ako sú snímanie a ukladanie záberov do počítača.

**1** MENU →  (Setup) → [PC Remote Settings] → [RAW+J PC Save Img] → požadované nastavenie.

### Podrobnosti položky ponuky

#### RAW & JPEG:

Do počítača sa prenesú súbory RAW aj JPEG.

#### JPEG Only:

Do počítača sa prenesú len súbory JPEG.

#### RAW Only:

Do počítača sa prenesú len súbory RAW.

#### Poznámka

- Nastavenie pre [RAW+J PC Save Img] sa nedá zmeniť počas diaľkového snímania prostredníctvom počítača. Upravte toto nastavenie pred snímaním.
- [RAW+J PC Save Img] sa dá nastaviť len vtedy, keď je [ File Format] nastavené na [RAW & JPEG].
- Počas diaľkového snímania prostredníctvom počítača sa [Recording Mode] v rámci [Rec. Media Settings] uzamkne na [Standard] a nedá sa zmeniť.

### Súvisiaca téma

- [USB Connection](#)
- [File Format \(statický záber\)](#)
- [PC Remote Settings: Still Img. Save Dest.](#)

Digitálny fotoaparát s vymeniteľnými objektívmi  
ILCE-7M3 α7III

## Language

---

Voľba jazyka, ktorý sa bude používať v položkách ponúk, výstrahách a hláseniach.

**1** MENU →  (Setup) → [ Language] → požadovaný jazyk.

Digitálny fotoaparát s vymeniteľnými objektívmi  
ILCE-7M3 α7III

## Date/Time Setup

Prostredie nastavenia hodín sa zobrazí automaticky, keď sa tento výrobok zapne po prvýkrát, alebo keď dôjde k úplnému vybitiu vnútornej nabíjateľnej záložnej batérie. Zvoľte túto ponuku pri nastavení dátumu a času po prvom nastavení.

1 MENU →  (Setup) → [Date/Time Setup] → požadované nastavenie.

### Podrobnosti položky ponuky

#### Daylight Savings:

Voľba letného času [On]/[Off].

#### Date/Time:

Nastavenie dátumu a času.

#### Date Format:

Voľba formátu zobrazenia dátumu a času.

#### Rada

- Ak chcete nabiť vnútornú nabíjateľnú záložnú batériu, vložte nabitý akumulátor a nechajte výrobok na 24 hodín alebo dlhšie vo vypnutom stave.
- Ak sa hodiny resetujú po každom nabití akumulátora, je možné, že je vnútorná nabíjateľná záložná batéria opotrebovaná. Obráťte sa na svoje servisné stredisko.

Digitálny fotoaparát s vymeniteľnými objektívmi  
ILCE-7M3 α7III

## Area Setting

---

Nastavenie oblasti, v ktorej používate tento výrobok.

**1** MENU →  (Setup) → [Area Setting] → požadovaná oblasť.

Digitálny fotoaparát s vymeniteľnými objektívmi  
ILCE-7M3 α7III

## Copyright Info

Na statické zábery sa zapíšu informácie o autorských právach.

- 1 MENU →  (Setup) → [Copyright Info] → požadované nastavenie.
- 2 Keď zvolíte [Set Photographer] alebo [Set Copyright], na displeji sa zobrazí klávesnica. Zadať požadované meno.

### Podrobnosti položky ponuky

#### Write Copyright Info:

Nastavenie možnosti zápisu informácií o autorskom práve. ([On]/[Off])

- Ak zvolíte [On], v prostredí snímania sa zobrazí ikona ©.

#### Set Photographer:

Nastavenie mena fotografa.

#### Set Copyright:

Nastavenie mena vlastníka autorského práva.

#### Disp. Copyright Info:

Zobrazenie aktuálnych informácií o autorskom práve.

#### Poznámka

- Zadávať je možné len alfanumerické znaky a symboly pre [Set Photographer] a [Set Copyright]. Zadať je možné maximálne 46 písmen.
- Počas prezerania záberov s informáciami o autorskom práve sa zobrazí ikona ©.
- Aby nedošlo k neoprávnenému použitiu [Copyright Info], nezabudnite vymazať stĺpce [Set Photographer] a [Set Copyright] pred požičaním alebo odovzdaním fotoaparátu.
- Spoločnosť Sony nebude niesť zodpovednosť za problémy alebo škody vyplývajúce z použitia [Copyright Info].

### Súvisiaca téma

- [Spôsob používania klávesnice](#)



Digitálny fotoaparát s vymeniteľnými objektívmi  
ILCE-7M3 α7III

## Version

---

Zobrazí sa verzia softvéru tohto výrobku. Skontrolujte verziu pri vydaní aktualizácií softvéru pre tento výrobok atď. Zobrazí sa aj verzia objektívu, ak sa pripojí objektív kompatibilný s aktualizáciami firmvéru. Verzia montážneho adaptéra sa zobrazí v oblasti objektívu, ak je pripojený montážny adaptér kompatibilný s aktualizáciami firmvéru.

1 MENU →  (Setup) → [Version].

### Poznámka

- Aktualizáciu je možné vykonať len vtedy, keď je úroveň nabitia akumulátora  (3 zostávajúce segmenty batérie) alebo vyššia. Použite dostatočne nabitý akumulátor.

Digitálny fotoaparát s vymeniteľnými objektívmi  
ILCE-7M3 α7III

## Demo Mode

Keď sa fotoaparát nebude určitý čas používať, funkcia [Demo Mode] automaticky zobrazí videozáznamy uložené na pamäťovej karte (ukážka). Za normálnych okolností zvolte [Off].

1 MENU →  (Setup) → [Demo Mode] → požadované nastavenie.

### Podrobnosti položky ponuky

#### On:

Ak sa výrobok nebude používať približne jednu minútu, automaticky sa spustí ukážka prehrávania videozáznamov.

Prehrať je možné len chránené videozáznamy vo formáte AVCHD.

Režim zobrazenia nastavte na [AVCHD View] a nastavte ochranu súboru videozáznamu s najstarším dátumom a časom nasnímania.

#### Off:

Ukážka sa nespustí.

#### Poznámka

- Túto položku je možné nastaviť len vtedy, keď je tento výrobok napájaný zo sieťového adaptéra (je súčasťou dodávky).
- Keď sa na pamäťovej karte nenachádzajú žiadne chránené videozáznamy vo formáte AVCHD, nie je možné zvoliť [On].
- [Demo Mode] vždy zobrazí videozáznamy na pamäťovej karte v slotu na pamäťovú kartu 1.

Digitálny fotoaparát s vymeniteľnými objektívmi  
ILCE-7M3 α7III

## Setting Reset

Výrobok sa resetuje na východiskové nastavenia. Aj keď sa vykoná [Setting Reset], nasnímané zábery sa zachovávajú.

**1** MENU →  (Setup) → [Setting Reset] → požadované nastavenie.

### Podrobnosti položky ponuky

#### Camera Settings Reset:

Hlavné nastavenia snímania sa vrátia na pôvodné hodnoty.

#### Initialize:

Všetky nastavenia sa vrátia na pôvodné hodnoty.

#### Poznámka

- Počas resetovania dbajte na to, aby nedošlo k vysunutiu akumulátora.
- Hodnota nastavená pomocou [AF Micro Adj.] sa neresetuje, aj keď sa vykoná [Camera Settings Reset] alebo [Initialize].
- Nastavenia [Picture Profile] sa neresetujú, aj keď sa vykoná [Camera Settings Reset] alebo [Initialize].

### Súvisiaca téma

- [AF Micro Adj.](#)
- [Zoznam hodnôt východiskových nastavení](#)

Digitálny fotoaparát s vymeniteľnými objektívmi  
ILCE-7M3 α7III

## PlayMemories Mobile

Pomocou aplikácie smartfónu PlayMemories Mobile môžete nasnímať záber počas ovládania fotoaparátu pomocou smartfónu alebo preniesť zábery uložené vo fotoaparáte do smartfónu. Stiahnite a nainštalujte aplikáciu PlayMemories Mobile z obchodu s aplikáciami vášho smartfónu. Ak už je aplikácia PlayMemories Mobile nainštalovaná vo vašom smartfóne, nezabudnite ju aktualizovať na najnovšiu verziu.

Podrobnosti o PlayMemories Mobile nájdete na podpornej stránke (<http://www.sony.net/pmm/>).

Obchodná značka najnovšej verzie aplikácie smartfónu sa zmenila na Imaging Edge Mobile.

### Poznámka

- V závislosti od aktualizácií budúcich verzií podliehajú prevádzkové postupy či zobrazenia displeja zmenám bez upozornenia.

Digitálny fotoaparát s vymeniteľnými objektívmi  
ILCE-7M3 α7III

## Ovládanie fotoaparátu pomocou smartfónu so systémom Android (Dialkové ovládanie jedným dotykom NFC)

Tento výrobok je možné pripojiť k smartfónu so systémom Android kompatibilnému s funkciou NFC pomocou ich vzájomného dotyku a potom ovládať tento výrobok pomocou smartfónu.

Uistite sa, že je [Ctrl w/ Smartphone] nastavené na [On] voľbou MENU →  (Network) → [Ctrl w/ Smartphone].

### 1 Aktivujte funkciu NFC smartfónu.

### 2 Prepnite tento výrobok do režimu snímania.

- Funkcia NFC je dostupná len vtedy, keď sa na displeji zobrazí  (značka N).

### 3 Priložte smartfón k tomuto výrobku.

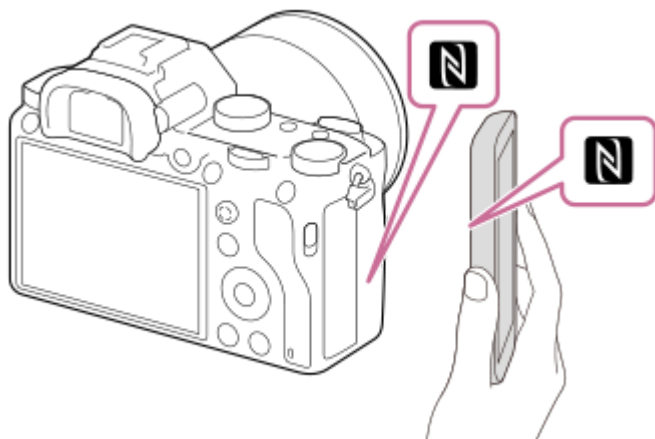

Smartfón a tento výrobok sa pripoja a spustí sa PlayMemories Mobile.

- Môžete nasnímať záber pomocou diaľkového ovládača počas kontroly kompozície záberu na displeji smartfónu.
- Priložte smartfón k tomuto výrobku na 1-2 sekundy dovedy, kým sa nespustí softvér PlayMemories Mobile.

### Informácie o funkcii „NFC“

NFC je technológia, ktorá umožňuje bezdrôtovú komunikáciu s krátkym dosahom medzi rôznymi zariadeniami, ako sú napríklad mobilné telefóny alebo IC tagy, atď. Funkcia NFC uľahčuje dátovú komunikáciu na základe jediného dotyku určeného dotykového bodu.

- NFC (Near Field Communication) je medzinárodný štandard technológie bezdrôtovej komunikácie s krátkym dosahom.

### Poznámka

- Ak sa nedá zriadiť pripojenie, vykonajte nasledovné:
  - Spustite PlayMemories Mobile v smartfóne a potom smartfón pomaly približujte k  (značka N) tohto výrobku.
  - Ak je smartfón v puzdre, vyberte ho.
  - Ak je tento výrobok v puzdre, vyberte ho.
  - Skontrolujte, či je funkcia NFC aktivovaná vo vašom smartfóne.

- Môže dôjsť k rušeniu rádiových vln, keďže komunikácia prostredníctvom Bluetooth a Wi-Fi používa rovnaké frekvenčné pásmo. Ak je vaše pripojenie Wi-Fi nestabilné, môže sa vylepšiť vypnutím funkcie Bluetooth smartfónu. Ak to urobíte, funkcia prepojenia údajov o polohe nebude dostupná.
- Keď je [Airplane Mode] nastavený na [On], nie je možné pripojiť tento výrobok a smartfón. Nastavte [Airplane Mode] na [Off].
- Ak sú tento výrobok a smartfón pripojené, keď je tento výrobok v režime prehrávania, zobrazený záber sa odošle do smartfónu.

---

### Súvisiaca téma

- [PlayMemories Mobile](#)
- [Airplane Mode](#)

4-732-948-85(1) Copyright 2018 Sony Corporation

Digitálny fotoaparát s vymeniteľnými objektívmi  
ILCE-7M3 α7III

## Ovládanie fotoaparátu pomocou smartfónu so systémom Android (QR code)

Tento výrobok môžete ovládať pomocou svojho smartfónu po pripojení smartfónu k fotoaparátu pomocou QR code. Uistite sa, že je [Ctrl w/ Smartphone] nastavené na [On] voľbou MENU →  (Network) → [Ctrl w/ Smartphone].

### 1 MENU → (Network) → [Ctrl w/ Smartphone] → [ Connection].

QR code (A) a SSID (B) sa zobrazia na monitore tohto výrobku.

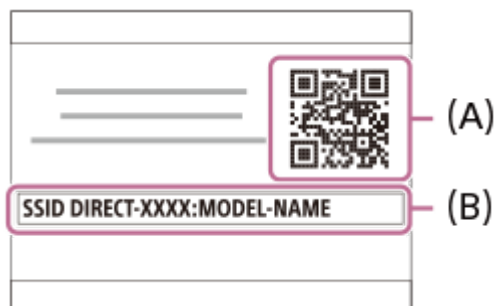

### 2 Spustíte PlayMemories Mobile vo svojom smartfóne a zvolíte [Scan QR Code of the Camera].

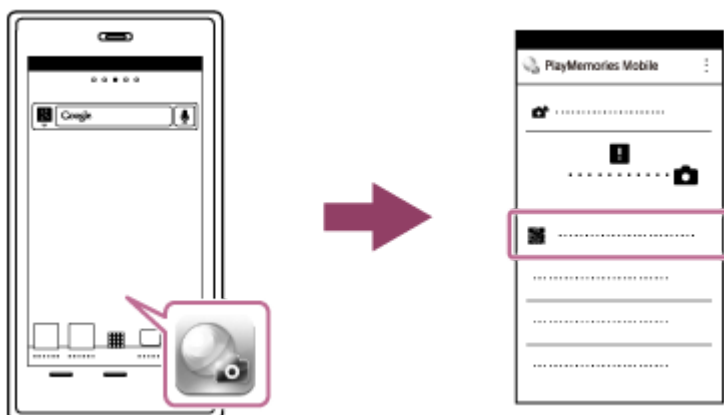

### 3 Zvolíte [OK] na obrazovke smartfónu.

- Keď sa zobrazí hlásenie, znova zvolíte [OK].



### 4 Načítajte QR code zobrazený na monitore tohto výrobku pomocou smartfónu.

Po načítaní QR code sa hlásenie [Connect with the camera?] zobrazí na obrazovke smartfónu.

## 5 Zvoľte [OK] na obrazovke smartfónu.

Smartfón je pripojený k tomuto výrobku.

- Teraz môžete diaľkovo snímať zábery pri súčasnej kontrole kompozície záberov na displeji smartfónu.

### Rada

- Po načítaní QR code sa SSID (DIRECT-xxxx) a heslo tohto výrobku zaregistrujú v smartfóne. Neskôr to umožní ľahké pripojenie smartfónu k tomuto výrobku prostredníctvom Wi-Fi voľbou SSID. (Vopred nastavte [Ctrl w/ Smartphone] na [On].)

### Poznámka

- Môže dôjsť k rušeniu rádiových vln, keďže komunikácia prostredníctvom Bluetooth a Wi-Fi používa rovnaké frekvenčné pásmo. Ak je vaše pripojenie Wi-Fi nestabilné, môže sa vylepšiť vypnutím funkcie Bluetooth smartfónu. Ak to urobíte, funkcia prepojenia údajov o polohe nebude dostupná.
- Ak sa smartfón nedá pripojiť k tomuto výrobku pomocou funkcie [One-touch(NFC)] alebo QR code, použite SSID a heslo.

### Súvisiaca téma

- [PlayMemories Mobile](#)
- [Ovládanie fotoaparátu pomocou smartfónu so systémom Android \(SSID\)](#)



Digitálny fotoaparát s vymeniteľnými objektívmi  
ILCE-7M3 α7III

## Ovládanie fotoaparátu pomocou smartfónu so systémom Android (SSID)

Tento výrobok môžete ovládať pomocou svojho smartfónu po pripojení smartfónu k fotoaparátu pomocou SSID a hesla. Uistite sa, že je [Ctrl w/ Smartphone] nastavené na [On] voľbou MENU →  (Network) → [Ctrl w/ Smartphone].

- 1 MENU →  (Network) → [Ctrl w/ Smartphone] → [ Connection].

QR code sa zobrazí na monitore tohto výrobku.

- 2 Stlačte tlačidlo  (Vymazať) tohto výrobku.

SSID a heslo tohto výrobku sa zobrazia na monitore tohto výrobku.

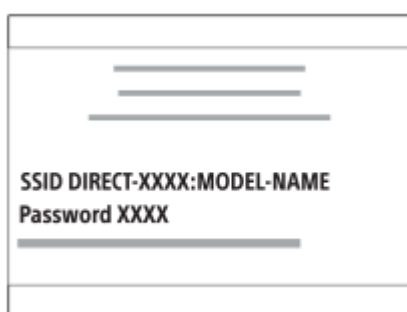

- 3 Spustíte PlayMemories Mobile v smartfóne.

- 4 Zvoľte názov modelu tohto výrobku (DIRECT-xxxx: xxxx).



- 5 Zadajte heslo zobrazené v tomto výrobku.



Smartfón je pripojený k tomuto výrobku.

- Teraz môžete diaľkovo snímať zábery pri súčasnej kontrole kompozície záberov na displeji smartfónu.

### Poznámka

- Môže dôjsť k rušeniu rádiových vln, keďže komunikácia prostredníctvom Bluetooth a Wi-Fi používa rovnaké frekvenčné pásmo. Ak je vaše pripojenie Wi-Fi nestabilné, môže sa vylepšiť vypnutím funkcie Bluetooth smartfónu. Ak to urobíte, funkcia prepojenia údajov o polohe nebude dostupná.

---

### Súvisiaca téma

- [PlayMemories Mobile](#)

Digitálny fotoaparát s vymeniteľnými objektívmi  
ILCE-7M3 α7III

## Ovládanie fotoaparátu pomocou zariadenia iPhone alebo iPad (QR code)

Zariadenie iPhone alebo iPad môžete pripojiť k fotoaparátu pomocou QR code a ovládať fotoaparát pomocou zariadenia iPhone alebo iPad.

Uistite sa, že je [Ctrl w/ Smartphone] nastavené na [On] voľbou MENU →  (Network) → [Ctrl w/ Smartphone].

- 1** MENU →  (Network) → [Ctrl w/ Smartphone] → [ Connection].

QR code (A) a SSID (B) sa zobrazia na monitore tohto výrobku.

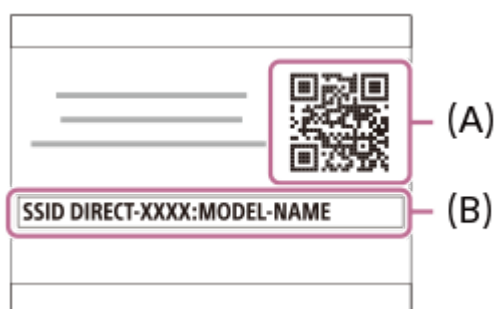

- 2** Spustíte PlayMemories Mobile vo svojom zariadení iPhone alebo iPad a zvolíte [Scan QR Code of the Camera].

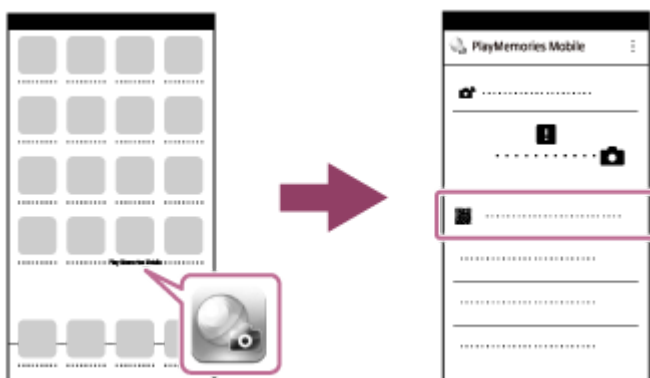

- 3** Zvoľte [OK] na displeji zariadenia iPhone alebo iPad.

- Keď sa zobrazí hlásenie, znova zvolte [OK].



Načítajte QR code zobrazený na monitore tohto výrobku pomocou zariadenia iPhone alebo iPad.

**5** Nainštalujte profil (údaje o nastavení) podľa pokynov zobrazených na obrazovke zariadenia iPhone alebo iPad a zvolte [OK].

Daný profil sa nainštaluje do zariadenia iPhone alebo iPad.

- Ak ste aktivovali funkciu uzamknutia pomocou prístupového kódu pre svoje zariadenie iPhone alebo iPad, budete musieť zadať daný prístupový kód. Zadajte prístupový kód, ktorý ste nastavili pre svoje zariadenie iPhone alebo iPad.



**6** Zvolte [Settings] na obrazovke „Home“ → [Wi-Fi] → SSID pre tento výrobok v zariadení iPhone alebo iPad.

Zariadenie iPhone alebo iPad sa pripojí k tomuto výrobku.



**7** Vráťte sa na obrazovku „Home“ zariadenia iPhone alebo iPad a spustíte PlayMemories Mobile.

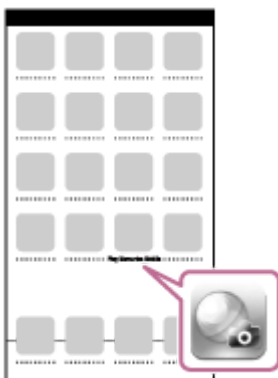

- Teraz môžete diaľkovo snímať zábery pri súčasnej kontrole kompozície záberov na displeji vášho zariadenia iPhone alebo iPad.

- Po načítaní QR code sa SSID (DIRECT-xxxx) a heslo tohto výrobku zaregistrujú do zariadenia iPhone alebo iPad. Neskôr to umožní ľahké pripojenie zariadenia iPhone alebo iPad k tomuto výrobku prostredníctvom Wi-Fi voľbou SSID.(Vopred nastavte [Ctrl w/ Smartphone] na [On].)

### **Poznámka**

- Môže dôjsť k rušeniu rádiových vln, keďže komunikácia prostredníctvom Bluetooth a Wi-Fi používa rovnaké frekvenčné pásmo. Ak je vaše pripojenie Wi-Fi nestabilné, môže sa vylepšiť vypnutím funkcie Bluetooth smartfónu. Ak to urobíte, funkcia prepojenia údajov o polohe nebude dostupná.
- Ak sa vaše zariadenie iPhone alebo iPad nedá pripojiť k tomuto výrobku pomocou QR code, použite SSID a heslo.

---

### **Súvisiaca téma**

- [PlayMemories Mobile](#)
- [Ovládanie fotoaparátu pomocou zariadenia iPhone alebo iPad \(SSID\)](#)

Digitálny fotoaparát s vymeniteľnými objektívmi  
ILCE-7M3 α7III

## Ovládanie fotoaparátu pomocou zariadenia iPhone alebo iPad (SSID)

Fotoaparát môžete ovládať pomocou zariadenia iPhone alebo iPad pripojením zariadenia iPhone alebo iPad k fotoaparátu pomocou SSID a hesla.

Uistite sa, že je [Ctrl w/ Smartphone] nastavené na [On] voľbou MENU →  (Network) → [Ctrl w/ Smartphone].

- 1 MENU →  (Network) → [Ctrl w/ Smartphone] → [ Connection].

QR code sa zobrazí na monitore tohto výrobku.

- 2 Stlačte tlačidlo  (Vymazať) tohto výrobku.

SSID a heslo tohto výrobku sa zobrazia na monitore tohto výrobku.



- 3 Zvoľte názov modelu tohto výrobku (DIRECT-xxxx: xxxx) v prostredí nastavenia Wi-Fi svojho zariadenia iPhone alebo iPad.



- 4 Zadajte heslo zobrazené v tomto výrobku.



Zariadenie iPhone alebo iPad je pripojené k tomuto výrobku.

- 5 Skontrolujte, či bolo vaše zariadenie iPhone alebo iPad pripojené k „SSID“ zobrazenému v tomto výrobku.



- 6 Vráťte sa na domovskú obrazovku „Home“ zariadenia iPhone alebo iPad a spustíte PlayMemories Mobile.



- Teraz môžete diaľkovo snímať zábery pri súčasnej kontrole kompozície záberov na displeji vášho zariadenia iPhone alebo iPad.

### Poznámka

- Môže dôjsť k rušeniu rádiových vln, keďže komunikácia prostredníctvom Bluetooth a Wi-Fi používa rovnaké frekvenčné pásmo. Ak je vaše pripojenie Wi-Fi nestabilné, môže sa vylepšiť vypnutím funkcie Bluetooth smartfónu. Ak to urobíte, funkcia prepojenia údajov o polohe nebude dostupná.



### Súvisiaca téma

- [PlayMemories Mobile](#)

Digitálny fotoaparát s vymeniteľnými objektívmi  
ILCE-7M3 α7III

## Snd to Smrtphn Func: Send to Smartphone

Môžete prenášať statické zábery, videozáznamy vo formáte XAVC S, spomalené videozáznamy alebo zrýchlené videozáznamy do smartfónu a prezerať si ich. V smartfóne však musí byť nainštalovaná aplikácia PlayMemories Mobile.

- 1 **MENU** →  (**Network**) → [**Snd to Smrtphn Func**] → [**Send to Smartphone**] → požadované nastavenie.
  - Ak stlačíte tlačidlo  (Send to Smartphone) v režime prehrávania, zobrazí sa prostredie nastavenia pre [Send to Smartphone].
- 2 **Ak je tento výrobok pripravený na prenos, zobrazí sa na ňom prostredie s informáciami. Pripojte smartfón a výrobok na základe príslušných informácií.**
  - Spôsob nastavenia pre pripojenie smartfónu a výrobku sa mení v závislosti od daného smartfónu.



### Podrobnosti položky ponuky

#### Select on This Device:

Zvolí sa záber v tomto výrobku na prenos do smartfónu.

(1) Zvoľte z možností [This Image], [All with this date] alebo [Multiple Images].

- Zobrazené voliteľné možnosti sa môžu líšiť v závislosti od režimu zobrazenia zvoleného vo fotoaparáte.

(2) Ak zvolíte [Multiple Images], zvolte požadované zábery pomocou stredného ovládacieho kolieska a potom stlačte MENU → [Enter].

#### Select on Smartphone:

V smartfóne sa zobrazia všetky zábery uložené na pamäťovej karte tohto výrobku.

#### Poznámka

- Prenášať je možné len zábery, ktoré sú uložené na pamäťovej karte fotoaparátu.
- Prenášať je možné len zábery uložené na pamäťovej karte v slotu na pamäťovú kartu, ktorý sa používa na prehliadanie. Ak chcete zmeniť slot na pamäťovú kartu, ktorý sa má prehliadať, zvolte MENU →  (Playback) → [Select PB Media] → požadovaný slot.
- Môžete zvoliť veľkosť záberu, ktorý sa má odoslať do smartfónu, z možností [Original], [2M] alebo [VGA]. Ak chcete zmeniť veľkosť záberu, postupujte podľa nasledujúcich krokov.
  - Pre smartfón so systémom Android  
Spustíte PlayMemories Mobile a veľkosť záberu zmeňte pomocou [Settings] → [Copy Image Size].
  - Pre iPhone/iPad  
Zvoľte PlayMemories Mobile v ponuke nastavenia a zmeňte veľkosť záberu pomocou [Copy Image Size].
- Zábery vo formáte RAW sa pri odoslaní skonvertujú do formátu JPEG.



- Videozáznamy vo formáte AVCHD sa nedajú odosielať.
- Nie je možné prenášať videozáznamy vo formáte XAVC S 4K ani pôvodné dáta videozáznamov vo formáte XAVC S HD zaznamenané v [120p]/[100p] do smartfónu. Prenášať je možné len vysokokomprimované videozáznamy s nízkym rozlíšením.
- V závislosti od smartfónu sa prenesený videozáznam nemusí prehrávať správne. Napríklad, videozáznam sa nemusí prehrávať plynule, alebo môže byť bez zvuku.
- V závislosti od formátu statického záberu, videozáznamu, spomaleného videozáznamu alebo zrýchleného videozáznamu nemusí byť ich prehliadanie prostredníctvom smartfónu možné.
- Tento výrobok zdieľa informácie o pripojení pre[Send to Smartphone] so zariadením, ktoré má povolenie na pripojenie. Ak chcete zmeniť zariadenie, ktoré má povolenie na pripojenie k tomuto výrobku, znova nastavte informácie o pripojení podľa týchto krokov. MENU →  (Network) → [Wi-Fi Settings] → [SSID/PW Reset]. Po opätovnom nastavení informácií o pripojení sa musí smartfón znova zaregistrovať.
- Keď je [Airplane Mode] nastavený na [On], nie je možné pripojiť tento výrobok a smartfón. Nastavte [Airplane Mode] na [Off].
- Pokiaľ prenášate veľa záberov alebo dlhé videozáznamy, odporúčame, aby ste napájanie fotoaparátu privádzali z elektrickej zásuvky pomocou AC adaptéra (je súčasťou dodávky).

## Súvisiaca téma

- [PlayMemories Mobile](#)
- [Ovládanie fotoaparátu pomocou smartfónu so systémom Android \(Diaľkové ovládanie jedným dotykom NFC\)](#)
- [Ovládanie fotoaparátu pomocou smartfónu so systémom Android \(QR code\)](#)
- [Ovládanie fotoaparátu pomocou smartfónu so systémom Android \(SSID\)](#)
- [Ovládanie fotoaparátu pomocou zariadenia iPhone alebo iPad \(QR code\)](#)
- [Ovládanie fotoaparátu pomocou zariadenia iPhone alebo iPad \(SSID\)](#)
- [Odosielanie záberov do smartfónu so systémom Android \(Zdieľanie jedným dotykom NFC\)](#)
- [Snd to Smrtphn Func: Sending Target \(vysokokomprimované videozáznamy s nízkym rozlíšením\)](#)
- [Airplane Mode](#)

Digitálny fotoaparát s vymeniteľnými objektívmi  
ILCE-7M3 α7III

## Snd to Smrtphn Func: Sending Target (vysokokomprimované videozáznamy s nízkym rozlíšením)

Pri prenose videa vo formáte XAVC S do smartfónu pomocou funkcie [Send to Smartphone] môžete nastaviť to, či sa bude prenášať vysokokomprimovaný videozáznam s nízkym rozlíšením a nízkou prenosovou rýchlosťou alebo pôvodný videozáznam s vysokou prenosovou rýchlosťou.

**1** MENU →  (Network) → [Snd to Smrtphn Func] → [**Px** Sending Target] → požadované nastavenie.

### Podrobnosti položky ponuky

#### Proxy Only:

Prenesú sa len vysokokomprimované videozáznamy s nízkym rozlíšením.

#### Original Only:

Prenesú sa len pôvodné videozáznamy.

#### Proxy & Original:

Prenesú sa vysokokomprimované videozáznamy s nízkym rozlíšením aj pôvodné videozáznamy.

#### Poznámka

- Nie je možné prenášať videozáznamy vo formáte XAVC S 4K ani pôvodné dáta videozáznamov vo formáte XAVC S HD zaznamenané v [120p]/[100p] do smartfónu. Prenášať je možné len vysokokomprimované videozáznamy s nízkym rozlíšením.
- Pokiaľ prenášate veľa záberov alebo dlhé videozáznamy, odporúčame, aby ste napájanie fotoaparátu privádzali z elektrickej zásuvky pomocou AC adaptéra (je súčasťou dodávky).

### Súvisiaca téma

- [Snd to Smrtphn Func: Send to Smartphone](#)
- [Proxy Recording](#)

Digitálny fotoaparát s vymeniteľnými objektívmi  
ILCE-7M3 α7III



## Odosielanie záberov do smartfónu so systémom Android (Zdieľanie jedným dotykom NFC)

Pomocou jediného dotyku môžete pripojiť tento výrobok a smartfón so systémom Android kompatibilný s funkciou NFC a odoslať záber zobrazený na displeji tohto výrobku priamo do smartfónu. Môžete prenášať statické zábery, videozáznamy vo formáte XAVC S a spomalené a zrýchlené videozáznamy.

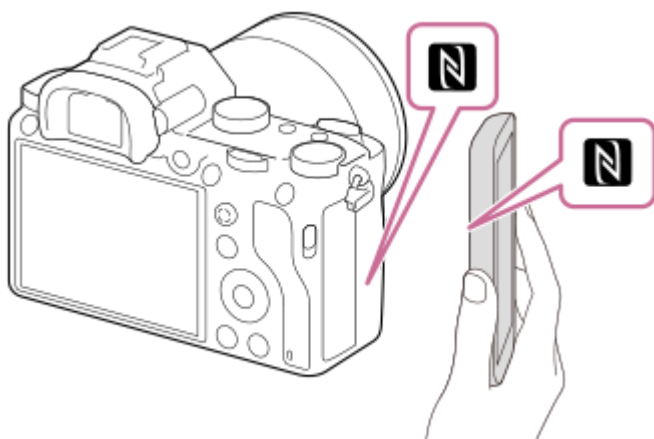
- 1 Aktivujte funkciu NFC smartfónu.
- 2 Zobrazte jeden záber v tomto výrobku.
- 3 Priložte smartfón k tomuto výrobku.



Tento výrobok a smartfón sa pripoja a v smartfóne sa automaticky spustí softvér PlayMemories Mobile a potom sa zobrazený záber odošle do smartfónu.

- Pred priložením smartfónu zrušte jeho funkcie kludového režimu a zablokovania displeja.
- Funkcia NFC je dostupná len vtedy, keď je na tomto výrobku uvedené  (značka N).
- Priložte smartfón k tomuto výrobku na 1-2 sekundy dovedy, kým sa nespustí softvér PlayMemories Mobile.
- Ak chcete preniesť dva zábery alebo viac záberov, zvolte MENU →  (Network) → [Snd to Smrtphn Func] → [Send to Smartphone] s cieľom vybrať zábery. Po zobrazení prostredia s aktivovaným pripojením použite funkciu NFC na pripojenie tohto výrobku a smartfónu.

### Informácie o funkcii „NFC“

NFC je technológia, ktorá umožňuje bezdrôtovú komunikáciu medzi rôznymi zariadeniami s krátkym dosahom, ako sú napríklad mobilné telefóny alebo IC tagy, atď. Funkcia NFC uľahčuje dátovú komunikáciu na základe jediného dotyku určeného dotykového bodu.

- NFC (Near Field Communication) je medzinárodný štandard technológie bezdrôtovej komunikácie s krátkym dosahom.

#### Poznámka

- Prenášať je možné len zábery uložené na pamäťovej karte v slotu na pamäťovú kartu, ktorý sa používa na prehliadanie. Ak chcete zmeniť slot na pamäťovú kartu, ktorý sa má prehliadať, zvolte MENU →  (Playback) → [Select PB Media] → požadovaný slot.

- Môžete zvoliť veľkosť záberu, ktorý sa má odoslať do smartfónu, z možností [Original], [2M] alebo [VGA]. Ak chcete zmeniť veľkosť záberu, postupujte podľa nasledujúcich krokov.
  - Spustíte PlayMemories Mobile a veľkosť záberu zmeňte pomocou [Settings] → [Copy Image Size].
- Zábery vo formáte RAW sa pri odoslaní skonvertujú do formátu JPEG.
- Videozáznamy vo formáte AVCHD sa nedajú odosielať.
- Nie je možné prenášať videozáznamy vo formáte XAVC S 4K ani pôvodné dáta videozáznamov vo formáte XAVC S HD zaznamenané v [120p]/[100p] do smartfónu. Prenášať je možné len vysokokomprimované videozáznamy s nízkym rozlíšením.
- V závislosti od smartfónu sa prenesený videozáznam nemusí prehrávať správne. Napríklad, videozáznam sa nemusí prehrávať plynule, alebo môže byť bez zvuku.
- Ak sa v tomto výrobku zobrazí prostredie s miniatúrnymi náhľadmi, zábery sa nedajú preniesť pomocou funkcie NFC.
- Ak sa nedá zriadiť pripojenie, vykonajte nasledovné:
  - Spustíte PlayMemories Mobile v smartfóne a potom smartfón pomaly približujte k  (značka N) tohto výrobku.
  - Ak je smartfón v puzdre, vyberte ho.
  - Ak je tento výrobok v puzdre, vyberte ho.
  - Skontrolujte, či je funkcia NFC aktivovaná vo vašom smartfóne.
- Keď je [Airplane Mode] nastavený na [On], nie je možné pripojiť tento výrobok a smartfón. Nastavte [Airplane Mode] na [Off].

---

### Súvisiaca téma

- [PlayMemories Mobile](#)
- [Snd to Smrtphn Func: Send to Smartphone](#)
- [Snd to Smrtphn Func: Sending Target \(vysokokomprimované videozáznamy s nízkym rozlíšením\)](#)
- [Airplane Mode](#)

Digitálny fotoaparát s vymeniteľnými objektívmi  
ILCE-7M3 α7III

## Send to Computer

Môžete preniesť zábery uložené v tomto výrobku do počítača pripojeného k bezdrôtovému prístupovému bodu alebo bezdrôtovému širokopásmovému smerovaču a jednoducho vytvoriť záložné kópie pomocou tohto úkonu. Pred spustením tohto úkonu nainštalujte softvér PlayMemories Home do počítača a zaregistrujte prístupový bod v tomto výrobku.

**1 Spustíte svoj počítač.**

**2 MENU →  (Network) → [Send to Computer] → požadovaný slot na pamäťovú kartu.**

### Poznámka

- V závislosti od nastavení aplikácie vášho počítača sa tento výrobok po uložení záberov do počítača vypne.
- Naraz je možné preniesť zábery z tohto výrobku len do jedného počítača.
- Ak chcete preniesť zábery do ďalšieho počítača, pripojte tento výrobok a počítač prostredníctvom pripojenia USB a postupujte podľa pokynov v softvéri PlayMemories Home.
- Vysokokomprimované videozáznamy s nízkym rozlíšením sa nedajú prenášať.

### Súvisiaca téma

- [Inštalácia PlayMemories Home](#)
- [Wi-Fi Settings: WPS Push](#)
- [Wi-Fi Settings: Access Point Set.](#)

Digitálny fotoaparát s vymeniteľnými objektívmi  
ILCE-7M3 α7III

## FTP Transfer Func.

---

Môžete nastaviť prenos záberov pomocou servera FTP alebo prenos záberov na server FTP. Vyžadujú sa základné znalosti o serveroch FTP.

Podrobnosti nájdete v časti „FTP Help Guide“.

[https://rd1.sony.net/help/di/ftp/h\\_zz/](https://rd1.sony.net/help/di/ftp/h_zz/)

**1** MENU →  (Network) → [FTP Transfer Func.] → požadované nastavenie.

---

### Súvisiaca téma

- [Importovanie koreňovej certifikácie do fotoaparátu \(Imp Root Certificate\)](#)

Digitálny fotoaparát s vymeniteľnými objektívmi  
ILCE-7M3 α7III

## View on TV

Zábery je možné zobrazit' prostredníctvom TV prijímača s možnosťou pripojenia k internetu po ich prenesení z výrobku bez jeho pripojenia k TV prijímaču pomocou kábla. Pri niektorých TV prijímačoch bude možno potrebné vykonať nejaké úkony na TV prijímači. Podrobnosti nájdete v návode na obsluhu dodanom spolu s daným TV prijímačom.

**1** MENU →  (Network) → [View on TV] → požadované zariadenie, ktoré sa má pripojiť.

**2** Keď chcete zobrazit' zábery pomocou prezentácie, stlačte stred ovládacieho kolieska.

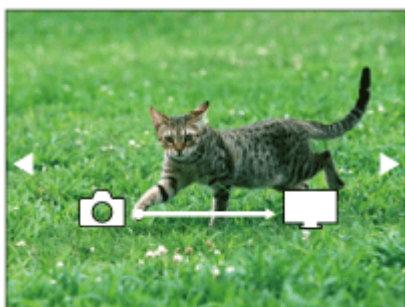

- Ak chcete zobrazit' nasledujúci/predchádzajúci záber manuálne, stlačte pravú/ľavú stranu ovládacieho kolieska.
- Ak chcete zmeniť zariadenie, ktoré sa má pripojiť, stlačte spodnú stranu ovládacieho kolieska a potom zvolte [Device list].

## Nastavenia prezentácie

Nastavenia prezentácie je možné zmeniť stlačením spodnej strany ovládacieho kolieska.

### Playback Selection:

Voľba skupiny záberov na zobrazenie.

### Folder View(Still):

Vykoná sa voľba z možností [All] a [All in Folder].

### Date View:

Vykoná sa voľba z možností [All] a [All with this date].

### Interval:

Vykoná sa voľba z možností [Short] a [Long].

### Effects\*:

Vykoná sa voľba z možností [On] a [Off].

### Playback Image Size:

Vykoná sa voľba z možností [HD] a [4K].

\* Nastavenia sú účinné len pre TV prijímač BRAVIA, ktorý je kompatibilný s danými funkciami.

### Poznámka

- Prenášať je možné len zábery uložené na pamäťovej karte v slotu na pamäťovú kartu, ktorý sa používa na prehliadanie. Ak chcete zmeniť slot na pamäťovú kartu, ktorý sa má prehliadať, zvolte MENU →  (Playback) → [Select PB Media] → požadovaný slot.
- Túto funkciu je možné použiť na TV prijímači, ktorý podporuje prehrávač DLNA.
- Môžete zobrazit' zábery prostredníctvom TV prijímača kompatibilného s funkciou Wi-Fi Direct alebo TV prijímača s možnosťou pripojenia k internetu (vrátane TV prijímačov pripojených prostredníctvom káblovej siete).
- Ak pripojíte TV prijímač k tomuto výrobku a nepoužijete Wi-Fi Direct, najprv budete musieť zaregistrovať svoj prístupový bod.

- Zobrazenie záberov prostredníctvom TV prijímača môže istý čas trvať.
- Videozáznamy sa nedajú zobraziť prostredníctvom TV prijímača pomocou Wi-Fi. Použite kábel HDMI (predáva sa osobitne).

---

### Súvisiaca téma

- [Wi-Fi Settings: WPS Push](#)
- [Wi-Fi Settings: Access Point Set.](#)

4-732-948-85(1) Copyright 2018 Sony Corporation



Digitálny fotoaparát s vymeniteľnými objektívmi  
ILCE-7M3 α7III

## Loc. Info. Link Set.

Môžete použiť aplikáciu PlayMemories Mobile na získanie údajov o polohe zo smartfónu, ktorý je pripojený k vášmu fotoaparátu pomocou komunikácie Bluetooth. Pri snímaní záberov môžete zaznamenávať získané údaje o polohe.

### Príprava vopred

Ak chcete použiť funkciu prepojenia údajov o polohe fotoaparátu, vyžaduje sa aplikácia PlayMemories Mobile.













Ak sa „Location Information Linkage“ nezobrazí na hornej stránke PlayMemories Mobile, bude potrebné vopred vykonať nasledujúce kroky.

1. Nainštalujte PlayMemories Mobile do svojho smartfónu.
  - PlayMemories Mobile môžete nainštalovať z obchodu s aplikáciami vášho smartfónu. Ak už máte túto aplikáciu nainštalovanú, aktualizujte ju na najnovšiu verziu.
2. Preneste vopred zaznamenaný záber do smartfónu pomocou funkcie [Send to Smartphone] fotoaparátu.
  - Po prenesení zaznamenaného záberu pomocou fotoaparátu do smartfónu sa na hornej stránke aplikácie zobrazí „Location Information Linkage“.

### Postup činnosti

 : Úkony vykonané na smartfóne

 : Úkony vykonané na fotoaparáte

1.  : Overte, či je funkcia Bluetooth smartfónu aktivovaná.
  - Nevykonávajte úkon párovania pomocou funkcie Bluetooth na obrazovke nastavenia smartfónu. V krokoch 2 až 7 sa úkon párovania vykonáva pomocou fotoaparátu a aplikácie PlayMemories Mobile.
  - Ak náhodne vykonáte úkon párovania v prostredí nastavenia smartfónu v kroku 1, zrušte spárovanie a potom vykonajte úkon párovania podľa Krokov 2 až 7 pomocou fotoaparátu a aplikácie PlayMemories Mobile.
2.  : Vo fotoaparáte zvolte MENU →  (Network) → [Bluetooth Settings] → [Bluetooth Function] → [On].
3.  : Vo fotoaparáte zvolte MENU →  (Network) → [Bluetooth Settings] → [Pairing].
4.  : Spustíte PlayMemories Mobile vo svojom smartfóne a klepnite na „Location Information Linkage“.
  - Ak sa „Location Information Linkage“ nezobrazí, postupujte podľa krokov vo vyššie uvedenej časti „Príprava vopred“.
5.  : Aktivujte [Location Information Linkage] na obrazovke nastavenia [Location Information Linkage] aplikácie PlayMemories Mobile.
6.  : Postupujte podľa pokynov na obrazovke nastavenia [Location Information Linkage] aplikácie PlayMemories Mobile a potom zvolte svoj fotoaparát zo zoznamu.
7.  : Zvolte [OK], keď sa na monitore fotoaparátu zobrazí hlásenie.
  - Párovanie fotoaparátu a PlayMemories Mobile je dokončené.
8.  : Vo fotoaparáte zvolte MENU →  (Network) → [ Loc. Info. Link Set.] → [Location Info. Link] → [On].

-  (ikona získania údajov o polohe) sa zobrazí na monitore fotoaparátu. Pri snímaní záberov sa zaznamenajú údaje o polohe získané zo smartfónu pomocou GPS atď.

## Podrobnosti položky ponuky

### Location Info. Link:

Nastavenie možnosti získania údajov o polohe na základe prepojenia so smartfónom.

### Auto Time Correct.:

Nastavenie možnosti automatickej korekcie nastavenia dátumu fotoaparátu pomocou údajov z prepojeného smartfónu.

### Auto Area Adjust.:

Nastavenie možnosti automatickej korekcie nastavenia oblasti fotoaparátu pomocou údajov z prepojeného smartfónu.

## Zobrazené ikony pri získavaní údajov o polohe

 (Získanie údajov o polohe): Fotoaparát získava údaje o polohe.

 (Údaje o polohe sa nedajú získať): Fotoaparát nedokáže získať údaje o polohe.

 (Dostupné je pripojenie pomocou funkcie Bluetooth): Zriadilo sa pripojenie so smartfónom pomocou funkcie Bluetooth.

 (Pripojenie pomocou funkcie Bluetooth je nedostupné): Pripojenie so smartfónom pomocou funkcie Bluetooth sa nezriadilo.

### Rada

- Údaje o polohe je možné prepojiť, keď je spustená aplikácia PlayMemories Mobile v smartfóne, aj keď je monitor smartfónu vypnutý. Ak bol však fotoaparát istý čas vypnutý, údaje o polohe sa nemusia prepojiť ihneď po opätovnom zapnutí fotoaparátu. V takomto prípade sa údaje o polohe prepoja ihneď, ak otvoríte obrazovku PlayMemories Mobile v smartfóne.
- Keď nie je spustená činnosť aplikácie PlayMemories Mobile, ako napríklad pri reštartovaní smartfónu, spustíte PlayMemories Mobile, aby sa obnovilo prepojenie údajov o polohe.
- Ak funkcia prepojenia údajov o polohe nefunguje správne, pozrite si nasledujúce poznámky a vykonajte párovanie znova.
  - Overte, či je funkcia Bluetooth smartfónu aktivovaná.
  - Overte, či fotoaparát nie je pripojený k iným zariadeniam pomocou funkcie Bluetooth.
  - Overte, či je položka [Airplane Mode] fotoaparátu nastavená na [Off].
  - Odstráňte informácie o párovaní fotoaparátu zaregistrované v PlayMemories Mobile.
  - Vykonajte [Reset Network Set.] fotoaparátu.
- Podrobnejšie pokyny nájdete na nasledujúcej podpornej stránke.  
<https://www.sony.net/iem/btg/>

### Poznámka

- Keď vykonáte návrat nastavenia fotoaparátu na východiskové hodnoty, odstránia sa aj informácie o párovaní fotoaparátu. Ak chcete vykonať párovanie znova, pred opätovným pokusom odstráňte informácie o párovaní fotoaparátu zaregistrované v aplikácii PlayMemories Mobile.
- Údaje o polohe sa nezaznamenajú, keď ich nie je možné získať, ako napríklad pri prerušení spojenia pomocou funkcie Bluetooth.
- Tento fotoaparát je možné spárovať maximálne s 15 zariadeniami s funkciou Bluetooth, ale údaje o polohe je možné prepojiť len s jedným smartfónom. Ak chcete prepojiť údaje o polohe s iným smartfónom, vypnite funkciu [Location Information Linkage] smartfónu, ktorý je už prepojený.
- Ak spojenie pomocou funkcie Bluetooth nie je stabilné, vyhnite sa akýmkoľvek prekážkam, ako sú ľudia alebo kovové predmety medzi fotoaparátom a spárovaným smartfónom.
- Pri párovaní fotoaparátu a smartfónu nezabudnite použiť ponuku [Location Information Linkage] v aplikácii PlayMemories Mobile.
- Ak chcete použiť funkciu prepojenia informácií o polohe, nastavte [Bluetooth Rmt Ctrl] na [Off].

## Podporované smartfóny

- Smartfóny so systémom Android: Android 5.0 alebo s novšou verziou a kompatibilné s funkciou Bluetooth 4.0 alebo novšou verziou\*
- iPhone/iPad: iPhone 4S alebo novší/iPad 3. generácie alebo novší

- \* Najnovšie informácie nájdete na podpornej stránke.
- \* Verziu funkcie Bluetooth nájdete na webovej stránke vášho smartfónu.

---

## Súvisiaca téma

- [PlayMemories Home](#)
- [PlayMemories Mobile](#)
- [Snd to Smrtphn Func: Send to Smartphone](#)
- [Bluetooth Settings](#)
- [Bluetooth Rmt Ctrl](#)



4-732-948-85(1) Copyright 2018 Sony Corporation

Digitálny fotoaparát s vymeniteľnými objektívmi  
ILCE-7M3 α7III

## Bluetooth Rmt Ctrl

Fotoaparát je možné ovládať pomocou diaľkového ovládača s funkciou Bluetooth RMT-P1BT (predáva sa osobitne). Vopred zvolte MENU →  (Network) → [Bluetooth Settings] → [Bluetooth Function] → [On]. Pozrite si aj návod na používanie diaľkového ovládača s funkciou Bluetooth.

Túto funkciu je možné použiť, keď je systémový softvér (firmvér) fotoaparátu verzie 3.00 alebo novšej.

- 1 **Vo fotoaparáte zvolte MENU →  (Network) → [Bluetooth Rmt Ctrl] → [On].**
  - Ak nie je s fotoaparátom momentálne spárované žiadne zariadenie s funkciou Bluetooth, zobrazí sa obrazovka na párovanie podľa popisu v kroku 2.
- 2 **Vo fotoaparáte zvolte MENU →  (Network) → [Bluetooth Settings] → [Pairing] na zobrazenie obrazovky na párovanie.**
- 3 **Na diaľkovom ovládači s funkciou Bluetooth vykonajte párovanie.**
  - Podrobnosti nájdete v návode na používanie diaľkového ovládača s funkciou Bluetooth.
- 4 **Vo fotoaparáte zvolte [OK] na obrazovke potvrdenia na pripojenie prostredníctvom Bluetooth.**
  - Párovanie je dokončené a teraz je možné ovládať fotoaparát prostredníctvom diaľkového ovládača s funkciou Bluetooth. Po spárovaní zariadenia môžete v budúcnosti znova pripojiť fotoaparát a diaľkový ovládač s funkciou Bluetooth nastavením [Bluetooth Rmt Ctrl] na [On].

### Podrobnosti položky ponuky

#### On:

Aktivuje sa činnosť diaľkového ovládača s funkciou Bluetooth.

#### Off:

Deaktivuje sa činnosť diaľkového ovládača s funkciou Bluetooth.

#### Rada

- Pripojenie prostredníctvom Bluetooth je aktívne len počas ovládania fotoaparátu pomocou diaľkového ovládača s funkciou Bluetooth.
- Ak funkcia nefunguje správne, pozrite si nasledujúce poznámky a potom skúste párovanie znova.
  - Overte, či fotoaparát nie je pripojený k iným zariadeniam pomocou funkcie Bluetooth.
  - Overte, či je položka [Airplane Mode] fotoaparátu nastavená na [Off].
  - Vykonajte [Reset Network Set.] fotoaparátu.

#### Poznámka

- Keď vykonáte návrat nastavenia fotoaparátu na východiskové hodnoty, odstránia sa aj informácie o párovaní fotoaparátu. Ak chcete použiť diaľkový ovládač s funkciou Bluetooth, znova vykonajte párovanie.
- Ak je spojenie prostredníctvom funkcie Bluetooth nestabilné, vyhnite sa akýmkoľvek prekážkam, ako sú ľudia alebo kovové predmety medzi fotoaparátom a spárovaným diaľkovým ovládačom s funkciou Bluetooth.
- Nie je možné používať túto funkciu na prepojenie informácií o polohe so smartfónom, pokiaľ je [Bluetooth Rmt Ctrl] nastavené na [On].
- Nie je možné používať infračervený diaľkový ovládač, pokiaľ je [Bluetooth Rmt Ctrl] nastavené na [On].

- Pokiaľ je [Bluetooth Rmt Ctrl] nastavené na možnosť [On], fotoaparát sa do úsporného režimu neprepne. Zmeňte toto nastavenie na možnosť [Off], keď už nebudete viac používať diaľkový ovládač s funkciou Bluetooth.

---

### Súvisiaca téma

- [Bluetooth Settings](#)
- [Version](#)

4-732-948-85(1) Copyright 2018 Sony Corporation

Digitálny fotoaparát s vymeniteľnými objektívmi  
ILCE-7M3 α7III

## Airplane Mode

---

Keď nastupujete do lietadla atď., môžete dočasne vypnúť všetky funkcie súvisiace s bezdrôtovým prenosom vrátane Wi-Fi.

**1** MENU →  (Network) → [Airplane Mode] → požadované nastavenie.

Ak nastavíte [Airplane Mode] na [On], na displeji sa zobrazí značka lietadla.

Digitálny fotoaparát s vymeniteľnými objektívmi  
ILCE-7M3 α7III

## Wi-Fi Settings: WPS Push

Ak má váš prístupový bod tlačidlo Wi-Fi Protected Setup (WPS), môžete ľahko daný prístupový bod zaregistrovať v tomto výrobku.

1 MENU →  (Network) → [Wi-Fi Settings] → [WPS Push].

2 Pripojenie vykonajte stlačením tlačidla Wi-Fi Protected Setup (WPS) na prístupovom bode.

### Poznámka

- [WPS Push] funguje len vtedy, ak nastavenie zabezpečenia vášho prístupového bodu je prepnuté na WPA alebo WPA2 a váš prístupový bod podporuje spôsob pripojenia pomocou tlačidla Wi-Fi Protected Setup (WPS). Ak je zabezpečenie nastavené na WEP, alebo váš prístupový bod nepodporuje použitie tlačidla Wi-Fi Protected Setup (WPS), vykonajte [Access Point Set.].
- Podrobnosti o dostupných funkciách a nastaveniach vášho prístupového bodu nájdete v návode na obsluhu daného prístupového bodu, alebo si ich vyžiadajte od jeho správcu.
- Pripojenie nemusí byť možné alebo vzdialenosť komunikácie môže byť kratšia, a to v závislosti od okolitých podmienok, ako sú napríklad typ materiálu stien a výskyt prekážok či rádiových vln medzi týmto výrobkom a prístupovým bodom. V takomto prípade zmeňte umiestnenie tohto výrobku alebo ho posuňte bližšie k prístupovému bodu.

### Súvisiaca téma

- [Wi-Fi Settings: Access Point Set.](#)

Digitálny fotoaparát s vymeniteľnými objektívmi  
ILCE-7M3 α7III

## Wi-Fi Settings: Access Point Set.

Svoj prístupový bod môžete zaregistrovať manuálne. Pred začatím tohto postupu skontrolujte názov SSID prístupového bodu, systém zabezpečenia a heslo. Pri niektorých zariadeniach môže byť heslo predvolené. Podrobnosti nájdete v návode na obsluhu prístupového bodu, alebo sa poraďte so správcom prístupového bodu.

1 MENU →  (Network) → [Wi-Fi Settings] → [Access Point Set.].

2 Zvoľte prístupový bod, ktorý chcete zaregistrovať.

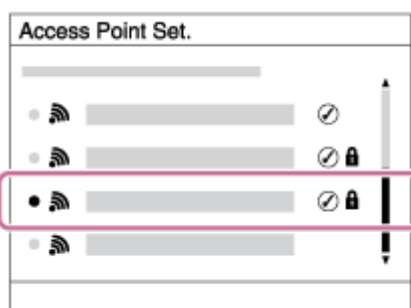



**Keď sa požadovaný prístupový bod zobrazí na displeji:** Zvoľte požadovaný prístupový bod.

**Keď sa požadovaný prístupový bod nezobrazí na displeji:** Zvoľte [Manual Setting] a nastavte prístupový bod.

- Ak zvolíte [Manual Setting], zadajte názov SSID prístupového bodu a potom zvoľte systém zabezpečenia.

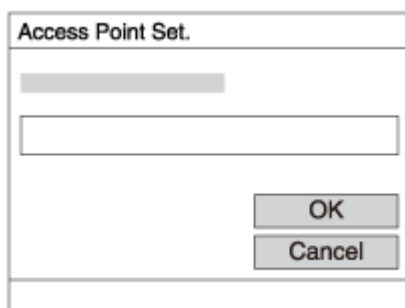
3 Zadajte heslo a zvoľte [OK].



- Prístupové body bez značky  nevyžadujú heslo.

4 Zvoľte [OK].

### Ďalšie položky nastavení

V závislosti od stavu alebo spôsobu nastavenia vášho prístupového bodu je možné, že bude potrebné nastaviť ďalšie položky.

#### WPS PIN:

Zobrazí sa PIN kód, ktorý zadáte do pripojeného zariadenia.

#### Priority Connection:

Zvoľte [On] alebo [Off].

#### IP Address Setting:



Zvoľte [Auto] alebo [Manual].

**IP Address:**

Ak zadávate IP adresu manuálne, zadajte nastavenú adresu.

**Subnet Mask/Default Gateway/Primary DNS Server/Second DNS Server:**

Ak ste nastavili [IP Address Setting] na [Manual], zadajte každú adresu podľa prostredia vašej siete.

**Poznámka**

- Ak chcete do budúcnosti udeliť zaregistrovanému prístupovému bodu prioritu, nastavte [Priority Connection] na [On].

---

**Súvisiaca téma**

- [Wi-Fi Settings: WPS Push](#)
- [Spôsob používania klávesnice](#)

Digitální fotoaparát s vymenitelnými objektivmi  
ILCE-7M3 α7III

## Wi-Fi Settings: Disp MAC Address

---

Zobrazí sa adresa MAC tohto výrobku.

**1** MENU →  (Network) → [Wi-Fi Settings] → [Disp MAC Address].

Digitálny fotoaparát s vymeniteľnými objektívmi  
ILCE-7M3 α7III

## Wi-Fi Settings: SSID/PW Reset

Tento výrobok zdieľa informácie o pripojení pre [Send to Smartphone] a [ Connection] so zariadením, ktoré má povolenie na pripojenie. Ak chcete zmeniť zariadenie, ktoré má povolenie na pripojenie, znova nastavte informácie o pripojení.

1 MENU →  (Network) → [Wi-Fi Settings] → [SSID/PW Reset] → [OK].

### Poznámka

- Ak pripojíte tento výrobok k smartfónu po resetovaní informácií o pripojení, znova bude potrebné vykonať nastavenia smartfónu.

### Súvisiaca téma

- [Snd to Smrtphn Func: Send to Smartphone](#)
- [Ctrl w/ Smartphone](#)

Digitálny fotoaparát s vymeniteľnými objektívmi  
ILCE-7M3 α7III

## Edit Device Name

---

Môžete zmeniť názov zariadenia v rámci pripojenia Wi-Fi Direct alebo Bluetooth.

- 1 **MENU** →  **(Network)** → **[Edit Device Name]**.
  - 2 Zvoľte okienko na zadávanie znakov, potom zadajte názov zariadenia → **[OK]**.
- 

### Súvisiaca téma

- [Wi-Fi Settings: WPS Push](#)
- [Wi-Fi Settings: Access Point Set.](#)
- [Spôsob používania klávesnice](#)

Digitálny fotoaparát s vymeniteľnými objektívmi  
ILCE-7M3 α7III

## Importovanie koreňovej certifikácie do fotoaparátu (Imp Root Certificate)

---

Importuje sa koreňový certifikát potrebný na overenie servera z pamäťovej karty. Túto funkciu použijete pri šifrovanej komunikácii počas prenosu FTP.

Podrobnosti nájdete v časti „FTP Help Guide“.

[http://rd1.sony.net/help/di/ftp/h\\_zz/](http://rd1.sony.net/help/di/ftp/h_zz/)

**1** MENU →  (Network) → [Imp Root Certificate].

Digitálny fotoaparát s vymeniteľnými objektívmi  
ILCE-7M3 α7III

## Reset Network Set.

---

Všetky nastavenia siete sa resetujú na východiskové hodnoty.

**1** MENU →  (Network) → [Reset Network Set.] → [Enter].

Digitálny fotoaparát s vymeniteľnými objektívmi  
ILCE-7M3 α7III

## Odporúčané počítačové prostredie

---

Prevádzkové počítačové prostredie softvéru je možné overiť na nasledujúcej adrese webovej stránky:

<http://www.sony.net/pcenv/>

Digitálny fotoaparát s vymeniteľnými objektívmi  
ILCE-7M3 α7III

## PlayMemories Home

---

PlayMemories Home umožňuje nasledovné:

- Môžete prenášať zábery nasnímané týmto výrobkom do počítača.
- Môžete prezerať zábery prenesené do počítača.
- Môžete zdieľať svoje zábery pomocou PlayMemories Online.
- Môžete upravovať videozáznamy pomocou strihania alebo zlučovania.
- K videozáznamom môžete pridávať rôzne efekty, ako sú hudba v pozadí a titulky.

Aj v systéme Windows môžete vykonávať nasledovné:

- Môžete zorganizovať zábery v počítači v rámci kalendára podľa dátumu nasnímania na ich zobrazenie.
- Môžete upravovať a opravovať zábery, ako napríklad orezaním a zmenou veľkosti.
- Môžete vytvoriť disk z videozáznamov prenesených do počítača.  
Disky Blu-ray alebo disky AVCHD je možné vytvoriť z videozáznamov vo formáte XAVC S.
- Ďalšie podrobnosti nájdete v Pomocníkovi softvéru PlayMemories Home.

---

### Súvisiaca téma

- [Inštalácia PlayMemories Home](#)



Digitálny fotoaparát s vymeniteľnými objektívmi  
ILCE-7M3 α7III

## Inštalácia PlayMemories Home

- 1 Pomocou internetového prehliadača počítača prejdite na nižšie uvedenú adresu webovej stránky a stiahnite si PlayMemories Home podľa pokynov na obrazovke.

<http://www.sony.net/pm/>

- Vyžaduje sa pripojenie k internetu.
- Podrobné pokyny nájdete na podpornej stránke PlayMemories Home (len v angličtine).  
<http://www.sony.co.jp/pmh-se/>

- 2 Pripojte tento výrobok k počítaču pomocou USB kábla a potom zapnite tento výrobok.

- Do PlayMemories Home je možné pridávať nové funkcie. Aj keď už je softvér PlayMemories Home nainštalovaný v počítači, znova pripojte tento výrobok k počítaču.
- Neodpájajte USB kábel od fotoaparátu, pokiaľ je fotoaparát v činnosti alebo sa zobrazuje obrazovka prístupu. V opačnom prípade môže dôjsť k poškodeniu údajov.

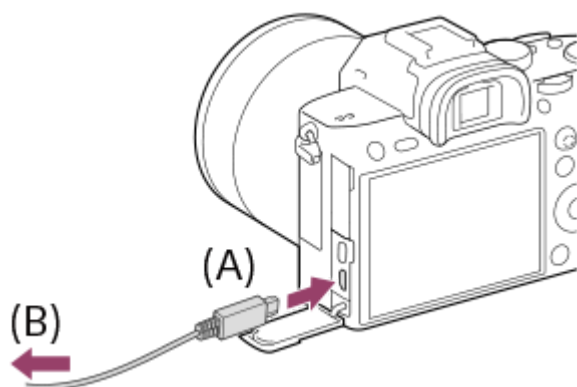

A: K Multi/Micro USB koncovke

B: Do USB konektora počítača

### Poznámka

- Prihláste sa ako správca.
- Je možné, že bude potrebné reštartovať počítač. Keď sa zobrazí výzva na reštartovanie, reštartujte počítač podľa pokynov na obrazovke.
- Môže sa nainštalovať DirectX, a to v závislosti od systémového prostredia počítača.

Digitálny fotoaparát s vymeniteľnými objektívmi  
ILCE-7M3 α7III

## Pripojenie k počítaču

- 1 Vložte dostatočne nabitý akumulátor do fotoaparátu.
- 2 Zapnite fotoaparát a počítač.
- 3 Skontrolujte, či [USB Connection] v rámci  (Setup) je nastavené na [Mass Storage].
- 4 Pripojte fotoaparát k počítaču pomocou USB kábla (A).

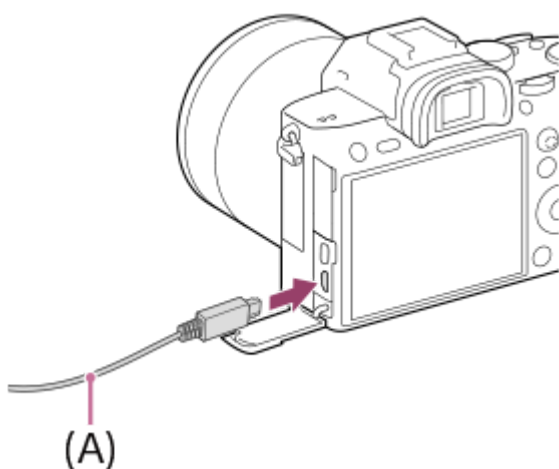

- Pri prvom pripojení fotoaparátu k počítaču sa môže proces rozpoznávania fotoaparátu spustiť v počítači automaticky. Počkajte, kým sa tento proces nedokončí.
- Ak pripojíte výrobok k počítaču pomocou USB kábla, keď je [USB Power Supply] nastavené na [On], napájanie sa bude privádzať z počítača. (Východiskové nastavenie: [On])
- Použite počítač kompatibilný s USB 3.1 a kábel USB Type-C (predáva sa osobitne) na dosiahnutie komunikácie s vyššou rýchlosťou.

### Poznámka

- Nezapínajte/neverpínajte ani nerešartujte počítač a ani ho neaktivujte z kludového režimu, keď je medzi počítačom a fotoaparátom zriadené USB pripojenie. V opačnom prípade by mohlo dôjsť k poruche. Pred zapnutím/vypnutím alebo rešartovaním počítača, alebo jeho aktiváciou z kludového režimu odpojte fotoaparát od počítača.

### Súvisiaca téma

- [USB Connection](#)
- [USB LUN Setting](#)

Digitálny fotoaparát s vymeniteľnými objektívmi  
ILCE-7M3 α7III

## Prenos záberov do počítača bez použitia PlayMemories Home

PlayMemories Home umožňuje ľahký prenos záberov. Podrobnosti o funkciách softvéru PlayMemories Home nájdete v Pomocníkovi PlayMemories Home.

### Prenos záberov do počítača bez použitia PlayMemories Home (pre Windows)

Keď sa po pripojení USB medzi týmto výrobkom a počítačom zobrazí sprievodca AutoPlay Wizard, kliknite na [Open folder to view files] → [OK] → [DCIM]. Potom skopírujte požadované zábery do počítača.

### Prenos záberov do počítača bez použitia PlayMemories Home (pre Mac)

Pripojte výrobok k svojmu počítaču Mac. Dvakrát kliknite na novorozpoznanú ikonu na pracovnej ploche počítača → priečinku, do ktorého sa uloží záber, ktorý chcete preniesť. Potom presuňte obrazový súbor do ikony pevného disku.

#### Poznámka

- Pri úkonoch, ako sú prenos videozáznamov XAVC S alebo videozáznamov AVCHD do počítača, používajte softvér PlayMemories Home.
- Neupravujte ani inak nespracováajte súbory/priečinky videozáznamov vo formáte AVCHD alebo XAVC S z pripojeného počítača. Môže dôjsť k poškodeniu alebo znemožneniu prehrávania súborov videozáznamov. Nevymazávajte ani nekopírujte videozáznamy vo formáte AVCHD alebo XAVC S na pamäťovej karte z počítača. Spoločnosť Sony nebude niesť zodpovednosť za následky vyplývajúce z takýchto úkonov prostredníctvom počítača.

Digitálny fotoaparát s vymeniteľnými objektívmi  
ILCE-7M3 α7III

## Odpojenie fotoaparátu od počítača

Pred vykonaním nasledujúcich úkonov vykonajte nižšie uvedené kroky 1 a 2:

- Odpojenie USB kábla.
- Vybratie pamäťovej karty.
- Vypnutie tohto výrobku.

**1** Kliknite na  (Bezpečne odstrániť hardvér a vysunúť médiá) na paneli úloh.

**2** Kliknite na zobrazené hlásenie.

### Poznámka

- Pri počítačoch Mac presuňte ikonu pamäťovej karty alebo ikonu jednotky do ikony „Kôš“. Fotoaparát sa odpojí od počítača.
- Pri počítačoch so systémom Windows 7/Windows 8 sa ikona odpojenia nemusí zobraziť. V takomto prípade je možné preskočiť vyššie uvedené kroky.
- Neodpájajte USB kábel od fotoaparátu, kým svieti kontrolka prístupu. Môžete tým poškodiť údaje.

Digitálny fotoaparát s vymeniteľnými objektívmi  
ILCE-7M3 α7III

## Imaging Edge

---

Imaging Edge je softvérový balík, ktorý obsahuje funkcie, ako sú diaľkové snímanie z počítača a úprava či vývoj záberov vo formáte RAW nasnímaných týmto fotoaparátom.

### Viewer:

Môžete zobrazovať a vyhľadávať zábery.

### Edit:

Môžete upravovať zábery pomocou rôznych korekcií, ako sú tónová krivka a ostrosť, a vyvíjať zábery zaznamenané vo formáte RAW.

### Remote:

Umožňuje upravovať nastavenia fotoaparátu alebo snímať zábery prostredníctvom počítača pripojeného k fotoaparátu pomocou USB kábla.

Ak chcete ovládať fotoaparát pomocou počítača, zvolte MENU →  (Setup) → [USB Connection] → [PC Remote] pred pripojením fotoaparátu k počítaču pomocou USB kábla.

Podrobnosti o spôsobe používania Imaging Edge nájdete na podpornej stránke.

<http://www.sony.net/disoft/help/>

## Inštalácia Imaging Edge do počítača

Stiahnite a nainštalujte softvér z nasledujúcej adresy webovej stránky:

<http://www.sony.net/disoft/d/>

---

### Súvisiaca téma

- [USB Connection](#)

Digitálny fotoaparát s vymeniteľnými objektívmi  
ILCE-7M3 α7III

## Voľba disku, ktorý sa má vytvoriť

Môžete vytvoriť disk, ktorý je možné prehrávať prostredníctvom iných zariadení, z videozáznamu nasnímaného týmto fotoaparátom.

To, ktoré zariadenia dokážu prehrať daný disk, závisí od typu disku. Zvoľte typ disku vhodný pre prehrávacie zariadenia, ktoré budete používať.

V závislosti od typu videozáznamu sa formát videozáznamu môže pri vytváraní disku skonvertovať.



### Kvalita obrazu s vysokým rozlíšením (HD) (disk Blu-ray)

Videozáznamy s kvalitou obrazu s vysokým rozlíšením (HD) je možné zaznamenať na disk Blu-ray, pričom sa vytvorí disk s kvalitou obrazu s vysokým rozlíšením (HD).

Disk Blu-ray umožňuje zaznamenať videozáznamy s kvalitou obrazu s vysokým rozlíšením (HD) s dlhším trvaním než disky DVD.

Formáty videozáznamov s možnosťou zápisu: XAVC S, AVCHD

Prehrávače: Zariadenia na prehrávanie diskov Blu-ray (Sony Blu-ray prehrávače, PlayStation 3 atď.)



### Kvalita obrazu s vysokým rozlíšením (HD) (disk so záznamom vo formáte AVCHD)

Videozáznamy s kvalitou obrazu s vysokým rozlíšením (HD) je možné zaznamenať na médiá DVD, ako sú disky DVD-R, pričom sa vytvorí disk s kvalitou obrazu s vysokým rozlíšením (HD).

Formáty videozáznamov s možnosťou zápisu: XAVC S, AVCHD

Prehrávače: Zariadenia na prehrávanie diskov vo formáte AVCHD (Sony Blu-ray prehrávače, PlayStation 3 atď.)

Takéto typy diskov sa nedajú prehrávať prostredníctvom bežných DVD prehrávačov.



### Kvalita obrazu so štandardným rozlíšením (STD)

Videozáznamy s kvalitou obrazu so štandardným rozlíšením (STD) skonvertované z videozáznamov s kvalitou obrazu s vysokým rozlíšením (HD) sa dajú uložiť na médiá DVD, ako sú napríklad disky DVD-R, pričom sa vytvorí disk s kvalitou obrazu so štandardným rozlíšením (STD).

Formáty videozáznamov s možnosťou zápisu: AVCHD

Prehrávače: Bežné zariadenia na prehrávanie diskov DVD (DVD prehrávače, počítače, ktoré dokážu prehrávať disky DVD atď.)

#### Rada

- Pomocou softvéru PlayMemories Home môžete používať nasledujúce typy 12 cm diskov.  
**BD-R/DVD-R/DVD+R/DVD+R DL:** Bez možnosti opätovného zápisu  
**BD-RE/DVD-RW/DVD+RW:** S možnosťou opätovného zápisu  
Dodatočný záznam nie je možný.
- Vždy zabezpečte, aby sa vo vašom zariadení „PlayStation 3“ používala najnovšia verzia softvéru systému „PlayStation 3“.

#### Poznámka

- Videozáznamy vo formáte 4K sa nedajú zaznamenať na disk s kvalitou obrazu 4K.

## Súvisiaca téma

- Vytváranie diskov Blu-ray z videozáznamov s kvalitou obrazu s vysokým rozlíšením
- Vytváranie diskov DVD (disky so záznamom vo formáte AVCHD) z videozáznamov s kvalitou obrazu s vysokým rozlíšením
- Vytváranie diskov DVD z videozáznamov so štandardnou kvalitou obrazu

4-732-948-85(1) Copyright 2018 Sony Corporation

Digitálny fotoaparát s vymeniteľnými objektívmi  
ILCE-7M3 α7III

## Vytváranie diskov Blu-ray z videozáznamov s kvalitou obrazu s vysokým rozlíšením

Môžete vytvárať disky Blu-ray, ktoré je možné prehrávať prostredníctvom zariadení na prehrávanie diskov Blu-ray (ako sú prehrávače diskov Blu-ray alebo PlayStation 3 značky Sony atď.).

### A. Spôsob vytvorenia pomocou počítača

Pomocou počítača so systémom Windows môžete kopírovať videozáznamy prenesené do počítača a vytvárať disky Blu-ray pomocou PlayMemories Home.

Váš počítač musí byť schopný vytvárať disky Blu-ray.

Pri prvom vytváraní disku Blu-ray pripojte svoj fotoaparát k počítaču pomocou USB kábla. Potrebný softvér sa automaticky pridá do počítača. (Vyžaduje sa pripojenie k internetu.)

Podrobnosti o spôsobe vytvorenia disku pomocou softvéru PlayMemories Home nájdete v Príručke pomoci softvéru PlayMemories Home.

### B. Spôsob vytvorenia pomocou iného zariadenia ako počítač

Disky Blu-ray je možné vytvárať aj pomocou Blu-ray videorekordéra atď.

Podrobnosti nájdete v návode na používanie príslušného zariadenia.

#### Poznámka

- Pri vytváraní diskov Blu-ray pomocou PlayMemories Home z videozáznamov nasnímaných vo formáte XAVC S sa kvalita obrazu skonvertuje na 1920 × 1080 (60i/50i). Nie je možné vytvárať disky s pôvodnou kvalitou obrazu. Ak chcete uložiť videozáznamy s pôvodnou kvalitou obrazu, skopírujte ich do počítača alebo na externé médium.

#### Súvisiaca téma

- [Voľba disku, ktorý sa má vytvoriť](#)
- [Vytváranie diskov DVD \(disky so záznamom vo formáte AVCHD\) z videozáznamov s kvalitou obrazu s vysokým rozlíšením](#)
- [Vytváranie diskov DVD z videozáznamov so štandardnou kvalitou obrazu](#)



Digitálny fotoaparát s vymeniteľnými objektívmi  
ILCE-7M3 α7III

## Vytváranie diskov DVD (disky so záznamom vo formáte AVCHD) z videozáznamov s kvalitou obrazu s vysokým rozlíšením

Môžete vytvárať disky DVD (disky so záznamom vo formáte AVCHD), ktoré je možné prehrávať prostredníctvom zariadení kompatibilných s prehrávaním formátu AVCHD (ako sú prehrávače diskov Blu-ray alebo PlayStation 3 značky Sony atď.).

### A. Spôsob vytvorenia pomocou počítača

Pomocou počítača so systémom Windows môžete kopírovať videozáznamy prenesené do počítača a vytvárať disky DVD (disky so záznamom vo formáte AVCHD) pomocou PlayMemories Home.

Váš počítač musí byť schopný vytvárať disky DVD (disky so záznamom vo formáte AVCHD).

Pri prvom vytváraní disku DVD pripojte svoj fotoaparát k počítaču pomocou USB kábla. Potrebný softvér sa automaticky pridá do počítača. (Vyžaduje sa pripojenie k internetu.)

Podrobnosti o spôsobe vytvorenia disku pomocou softvéru PlayMemories Home nájdete v Príručke softvéru PlayMemories Home.

### B. Spôsob vytvorenia pomocou iného zariadenia ako počítač

Disky DVD (disky so záznamom vo formáte AVCHD) je možné vytvárať aj pomocou Blu-ray videorekordéra atď.

Podrobnosti nájdete v návode na používanie príslušného zariadenia.

#### Poznámka

- Pri vytváraní diskov DVD (diskov so záznamom vo formáte AVCHD) pomocou PlayMemories Home z videozáznamov nasnímaných vo formáte XAVC S sa kvalita obrazu skonvertuje do 1920 × 1080 (60i/50i). Nie je možné vytvárať disky s pôvodnou kvalitou obrazu.  
Ak chcete uložiť videozáznamy s pôvodnou kvalitou obrazu, skopírujte ich do počítača alebo na externé médium.
- Pri vytváraní diskov so záznamom vo formáte AVCHD pomocou softvéru PlayMemories Home z videozáznamov nasnímaných vo formáte AVCHD s [  Record Setting] nastaveným na [60i 24M(FX)]/[50i 24M(FX)] sa kvalita obrazu skonvertuje, pričom nie je možné vytvárať disky, ktoré majú pôvodnú kvalitu obrazu.  
Táto konverzia môže trvať dlhý čas. Ak chcete zaznamenať videozáznamy s pôvodnou kvalitou obrazu, použite disk Blu-ray.

#### Súvisiaca téma

- [Voľba disku, ktorý sa má vytvoriť](#)
- [Vytváranie diskov Blu-ray z videozáznamov s kvalitou obrazu s vysokým rozlíšením](#)
- [Vytváranie diskov DVD z videozáznamov so štandardnou kvalitou obrazu](#)

Digitálny fotoaparát s vymeniteľnými objektívmi  
ILCE-7M3 α7III

## Vytváranie diskov DVD z videozáznamov so štandardnou kvalitou obrazu

---

Môžete vytvárať disky DVD, ktoré je možné prehrávať prostredníctvom bežných zariadení na prehrávanie diskov DVD (DVD prehrávače, počítače, ktoré dokážu prehrávať disky DVD, atď.).

### A. Spôsob vytvorenia pomocou počítača

Pomocou počítača so systémom Windows môžete kopírovať videozáznamy prenesené do počítača a vytvárať disky DVD pomocou PlayMemories Home.

Váš počítač musí byť schopný vytvárať disky DVD.

Pri prvom vytváraní disku DVD pripojte svoj fotoaparát k počítaču pomocou USB kábla. Nainštalujte určený prídavný softvér podľa pokynov na obrazovke. (Vyžaduje sa pripojenie k internetu.)

Podrobnosti o spôsobe vytvorenia disku pomocou softvéru PlayMemories Home nájdete v Pomocníkovi softvéru PlayMemories Home.

### B. Spôsob vytvorenia pomocou iného zariadenia ako počítač

Disky DVD je možné vytvárať aj pomocou Blu-ray videorekordéra, videorekordéra s pevným diskom atď.

Podrobnosti nájdete v návode na používanie príslušného zariadenia.

---

### Súvisiaca téma

- [Voľba disku, ktorý sa má vytvoriť](#)
- [Vytváranie diskov Blu-ray z videozáznamov s kvalitou obrazu s vysokým rozlíšením](#)
- [Vytváranie diskov DVD \(disky so záznamom vo formáte AVCHD\) z videozáznamov s kvalitou obrazu s vysokým rozlíšením](#)

Digitálny fotoaparát s vymeniteľnými objektívmi  
ILCE-7M3 α7III

## Používanie položiek MENU

Môžete zmeniť nastavenia týkajúce sa všetkých úkonov fotoaparátu vrátane snímania, prehliadania a spôsobu obsluhy. Funkcie fotoaparátu môžete vykonávať aj z MENU.

- 1 Stlačením tlačidla MENU zobrazíte prostredie ponuky.

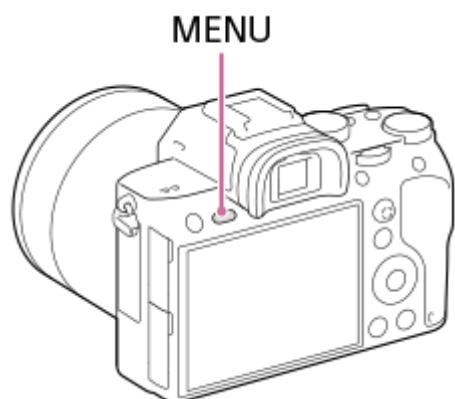

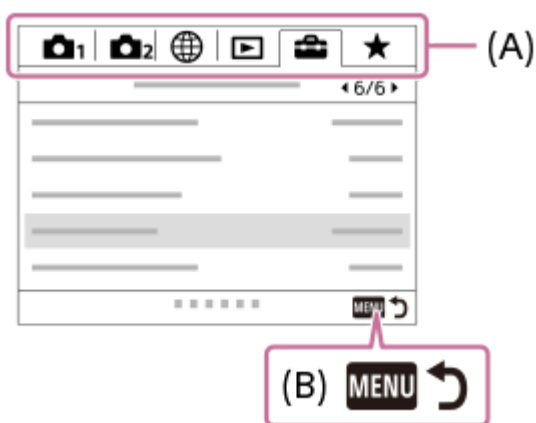

- 2 Zvoľte požadované nastavenie, ktoré chcete upraviť, a to pomocou hornej/spodnej/lavej/pravej strany ovládacieho kolieska alebo otočením ovládacieho kolieska a potom stlačte stred ovládacieho kolieska.

- Zvoľte ikonu v hornej časti displeja (A) a stlačením ľavej/pravej strany ovládacieho kolieska sa presuňte na ďalšiu záložku MENU.
- Na nasledujúcu záložku MENU sa môžete posunúť stlačením tlačidla Fn. (Túto funkciu je možné použiť, keď je systémový softvér (firmvér) fotoaparátu verzie 3.00 alebo novšej.)
- Môžete prejsť späť na predchádzajúcu obrazovku stlačením tlačidla MENU (B).



- 3 Zvoľte požadovanú hodnotu nastavenia a stlačením stredú svoju voľbu potvrdíte.

### Rada

- Obrazovku ponuky je možné zobraziť priradením funkcie [MENU] používateľskému tlačidlu pomocou [  Custom Key] alebo [  Custom Key] a potom stlačením daného tlačidla. (Túto funkciu je možné použiť, keď je systémový softvér (firmvér) fotoaparátu verzie 3.00 alebo novšej.)

---

---

## Súvisiaca téma



- [Add Item](#)
- [Custom Key \(statický záber/videozáznam/prehrávanie\)](#)
- [Version](#)

4-732-948-85(1) Copyright 2018 Sony Corporation

Digitálny fotoaparát s vymeniteľnými objektívmi  
ILCE-7M3 α7III

## File Format (statický záber)

Nastaví sa formát súborov pre statické zábery.

1 MENU →  1 (Camera Settings1) → [ File Format] → požadované nastavenie.

### Podrobnosti položky ponuky

#### RAW:

Zábery sa pred spracovaním zaznamenajú v tomto formáte súborov. Tento formát zvolíte na spracovanie záberov v počítači na profesionálne účely.



#### RAW & JPEG:

Záber vo formáte RAW a záber vo formáte JPEG sa vytvoria súčasne. Táto možnosť je vhodná vtedy, keď potrebujete dva obrazové súbory, JPEG na prezeranie a RAW na úpravu.

#### JPEG:

Záber sa zaznamená vo formáte JPEG.

### Informácie o záberoch vo formáte RAW

- Na otvorenie obrazového súboru vo formáte RAW zaznamenaného pomocou tohto fotoaparátu sa vyžaduje softvér Imaging Edge. Pomocou softvéru Imaging Edge je možné otvoriť obrazový súbor vo formáte RAW, potom ho skonvertovať do obľúbeného obrazového formátu, ako je JPEG alebo TIFF, alebo znova upraviť vyváženie bielej farby, sýtosť alebo kontrast záberu.
- Funkcie [Auto HDR] ani [Picture Effect] sa pri záberoch vo formáte RAW nedajú použiť.
- Zábery vo formáte RAW nasnímané týmto fotoaparátom majú rozlíšenie 14 bitov na pixel. Rozlíšenie sa však obmedzí na 12 bitov v nasledujúcich režimoch snímania:
  - [ Long Exposure NR]
  - [BULB]
  - [Cont. Shooting] keď je [ RAW File Type] nastavený na [Compressed]
- Môžete nastaviť to, či sa zábery vo formáte RAW komprimujú alebo nekomprimujú, a to pomocou [ RAW File Type].

#### Poznámka

- Ak neplánujete upravovať zábery v počítači, odporúčame snímame vo formáte JPEG.
- Značky registrácie DPOF (objednávka tlače) sa nedajú pridať pre zábery vo formáte RAW.

### Súvisiaca téma

- [JPEG Image Size \(statický záber\)](#)
- [RAW File Type \(statický záber\)](#)

Digitálny fotoaparát s vymeniteľnými objektívmi  
ILCE-7M3 α7III

## RAW File Type (statický záber)

Zvolí sa typ súborov pre zábery vo formáte RAW.

1 MENU →  1 (Camera Settings1) → [ RAW File Type] → požadované nastavenie.

### Podrobnosti položky ponuky



#### Compressed:

Zábery sa zaznamenajú v komprimovanom formáte RAW.

#### Uncompressed:

Zábery sa zaznamenajú v nekomprimovanom formáte RAW. Keď sa [Uncompressed] zvolí pre [ RAW File Type], veľkosť súboru záberu bude väčšia, než keby sa zaznamenal v komprimovanom formáte RAW.

#### Poznámka

- Keď sa [Uncompressed] zvolí pre [ RAW File Type], ikona na displeji sa prepne do  .  sa bude zobrazovať aj počas zobrazovania záberu nasnímaného v nekomprimovanom formáte RAW.

Digitálny fotoaparát s vymeniteľnými objektívmi  
ILCE-7M3 α7III

## JPEG Quality (statický záber)

---

Zvolí sa kvalita záberu JPEG, keď je [ File Format] nastavený na [RAW & JPEG] alebo [JPEG].

1 MENU →  (Camera Settings1) → [ JPEG Quality] → požadované nastavenie.

### Podrobnosti položky ponuky

#### Extra fine/Fine/Standard:

Keďže sa miera komprimácie zvýši z [Extra fine] na [Fine] na [Standard], veľkosť súboru sa zmenší v rovnakom poradí. To umožňuje uložiť viac súborov na jednu pamäťovú kartu, ale kvalita obrazu bude nižšia.

---

### Súvisiaca téma

- [File Format \(statický záber\)](#)

Digitálny fotoaparát s vymeniteľnými objektívmi  
ILCE-7M3 α7III

## JPEG Image Size (statický záber)

Čím je veľkosť záberu väčšia, tým viac detailov sa reprodukuje, keď sa záber vytlačí na papieri veľkého formátu. Čím je veľkosť záberu menšia, tým viac záberov je možné nasnímať.

1 MENU →  (Camera Settings1) → [ JPEG Image Size] → požadované nastavenie.

### Podrobnosti položky ponuky

Keď je [  Aspect Ratio] nastavený na 3:2	
L: 24M	6000 × 4000 pixelov
M: 10M	3936 × 2624 pixelov
S: 6.0M	3008 × 2000 pixelov

Keď je [  Aspect Ratio] nastavený na 16:9	
L: 20M	6000 × 3376 pixelov
M: 8.7M	3936 × 2216 pixelov
S: 5.1M	3008 × 1688 pixelov

### Pri snímaní s veľkosťou ekvivalentnou APS-C

Keď je [  Aspect Ratio] nastavený na 3:2	
L: 10M	3936 × 2624 pixelov
M: 6.0M	3008 × 2000 pixelov
S: 2.6M	1968 × 1312 pixelov

Keď je [  Aspect Ratio] nastavený na 16:9	
L: 8.7M	3936 × 2216 pixelov
M: 5.1M	3008 × 1688 pixelov
S: 2.2M	1968 × 1112 pixelov

#### Poznámka

- Keď je [ File Format] nastavený na [RAW] alebo [RAW & JPEG], veľkosť záberov vo formáte RAW bude zodpovedať „L“.



- Aspect Ratio (statický záber)

4-732-948-85(1) Copyright 2018 Sony Corporation

Digitálny fotoaparát s vymeniteľnými objektívmi  
ILCE-7M3 α7III

## Aspect Ratio (statický záber)

① MENU →  1 (Camera Settings1) → [ Aspect Ratio] → požadované nastavenie.

### Podrobnosti položky ponuky

**3:2:**

Rovnaký zobrazovací pomer ako pri filme s plochou 35 mm

**16:9:**

Zobrazovací pomer vhodný na sledovanie prostredníctvom TV prijímača, ktorý podporuje vysoké rozlíšenie

Digitálny fotoaparát s vymeniteľnými objektívmi  
ILCE-7M3 α7III

## APS-C/Super 35mm

Nastavenie toho, či sa na snímanie statických záberov použije veľkosť ekvivalentná APS-C a na snímanie videozáznamov veľkosť ekvivalentná Super 35mm. Môžete použiť určený objektív veľkosti APS-C s týmto výrobkom na základe snímania s veľkosťou ekvivalentnou APS-C alebo veľkosťou ekvivalentnou Super 35 mm.

**1** MENU →  1 (Camera Settings1) → [APS-C/Super 35mm] → požadované nastavenie.

### Podrobnosti položky ponuky

#### APS-C S35 Shooting:

Nastaví sa to, či fotoaparát automaticky určí rozsah snímania na základe príslušného objektívu. (Auto/Manual)

#### APS-C S35 Shoot.: Manual:

Nastaví sa to, či sa má snímať s veľkosťou ekvivalentnou APS-C alebo veľkosťou ekvivalentnou Super 35mm, keď sa [APS-C S35 Shooting] nastaví na [Manual]. (Off/On)

#### Poznámka

- Ak sa pokúsíte vykonávať snímanie s pokrytím celého obrazového poľa s pripojeným objektívom kompatibilným s APS-C, nemusíte dosiahnuť požadované výsledky.
- Keď sa aktivuje snímanie APS-C/Super 35 mm, použije sa stredná časť obrazového snímača a zorný uhol bude ekvivalentný uhlu obrazového snímača veľkosti APS-C.

Digitálny fotoaparát s vymeniteľnými objektívmi  
ILCE-7M3 α7III

## Long Exposure NR (statický záber)

Keď nastavíte rýchlosť uzávierky na 1 sekúnd alebo viac (snímanie s dlhou expozíciou), redukcia šumu bude zapnutá počas otvorenia uzávierky. Pri zapnutí tejto funkcie sa redukuje zrnitý šum typický pre dlhé expozície.

1 MENU →  1 (Camera Settings1) → [ Long Exposure NR] → požadované nastavenie.

### Podrobnosti položky ponuky



#### On:

Redukcia šumu bude aktívna počas otvorenia uzávierky. Keď prebieha redukcia šumu, zobrazí sa hlásenie a ďalšie zábery nebude možné nasnímať. Túto možnosť zvolte pri prioritě kvality záberu.

#### Off:

Redukcia šumu sa neaktivuje. Túto možnosť zvolte pri prioritě časovania snímania.

#### Poznámka

- Redukcia šumu sa nemusí aktivovať ani v prípade, že [ Long Exposure NR] je nastavené na [On] v nasledujúcich situáciách:
  - [Drive Mode] je nastavené na [Cont. Shooting] alebo [Cont. Bracket].
  - Režim snímania je nastavený na [Scene Selection] a je zvolené [Sports Action].
- [ Long Exposure NR] sa nedá nastaviť na [Off] v nasledujúcich režimoch snímania:
  - [Intelligent Auto]
  - [Scene Selection]
- V závislosti od podmienok snímania nemusí fotoaparát vykonať redukciu šumu dokonca ani v prípade, že rýchlosť uzávierky je 1 sekúnd alebo viac.

Digitálny fotoaparát s vymeniteľnými objektívmi  
ILCE-7M3 α7III

## High ISO NR (statický záber)

Pri snímaní s vysokou citlivosťou ISO bude tento výrobok redukovať šum, ktorý je pri vysokej citlivosti viditeľnejší.

1 MENU →  1 (Camera Settings1) → [ High ISO NR] → požadované nastavenie.

### Podrobnosti položky ponuky

#### Normal:

Redukcia šumu pri vysokej citlivosti ISO sa aktivuje na normálnu úroveň.





#### Low:

Redukcia šumu pri vysokej citlivosti ISO sa aktivuje na miernu úroveň.

#### Off:

Redukcia šumu pri vysokej citlivosti ISO sa neaktivuje. Túto možnosť zvolte pri prioritě časovania snímania.

#### Poznámka

- [ High ISO NR] nie je dostupný v nasledujúcich režimoch snímania.
  - [Intelligent Auto]
  - [Scene Selection]
- Keď je funkcia [ File Format] nastavená na možnosť [RAW], táto funkcia nebude dostupná.
- [ High ISO NR] nefunguje pri záberoch vo formáte RAW, keď [ File Format] je [RAW & JPEG].

Digitálny fotoaparát s vymeniteľnými objektívmi  
ILCE-7M3 α7III

## Color Space (statický záber)

Spôsob zobrazenia farieb pomocou kombinácií čísel alebo rozsahu reprodukcie farieb sa nazýva „farebný priestor“. Farebný priestor môžete zmeniť v závislosti od účelu záberu.

1 MENU →  1 (Camera Settings1) → [ Color Space] → požadované nastavenie.

### Podrobnosti položky ponuky

#### sRGB:

Je to štandardný farebný priestor digitálneho fotoaparátu. Použite [sRGB] pri normálnom snímaní, ako napríklad vtedy, keď chcete vytlačiť zábery bez akejkoľvek úpravy.

#### AdobeRGB:

Tento farebný priestor má širokú škálu reprodukcie farieb. Keď má veľká časť snímaného objektu výraznú zelenú alebo červenú farbu, Adobe RGB je účinné. Názov súboru nasnímaného záberu začína s „\_“.

#### Poznámka

- [AdobeRGB] je určené pre aplikácie alebo tlačiarne, ktoré podporujú správu farieb a farebný priestor s možnosťou DCF2.0. Zábery sa nedajú tlačiť ani zobraziť so správnymi farbami, ak sa použijú aplikácie alebo tlačiarne, ktoré nepodporujú Adobe RGB.
- Pri zobrazovaní záberov, ktoré boli nasnímané s [AdobeRGB] zariadeniami nekompatibilnými s Adobe RGB, sa dané zábery zobrazia s nízkou sýtosťou farieb.

Digitálny fotoaparát s vymeniteľnými objektívmi  
ILCE-7M3 α7III

## Lens Comp.

Vykoná sa korekcia tieňovania v rohoch obrazovky alebo skreslenia obrazovky, alebo sa redukuje odchýlka farieb v rohoch obrazovky spôsobená určitými vlastnosťami objektívu.

1 MENU →  1 (Camera Settings1) → [Lens Comp.] → požadované nastavenie.

### Podrobnosti položky ponuky

#### Shading Comp.:

Nastaví sa možnosť automatickej korekcie nedostatočného jasu v rohoch obrazovky. ([Auto]/[Off])

#### Chro. Aber. Comp.:

Nastaví sa možnosť automatickej redukcie odchýlky farieb v rohoch obrazovky. ([Auto]/[Off])

#### Distortion Comp.:

Nastaví sa možnosť automatickej korekcie skreslenia obrazovky. ([Auto]/[Off])

#### Poznámka

- Táto funkcia je dostupná len pri použití objektívu kompatibilného s funkciou automatickej kompenzácie.
- Korekcia nedostatočného jasu v rohoch obrazovky sa nemusí vykonať pomocou [Shading Comp.], a to v závislosti od typu objektívu.
- V závislosti od pripojeného objektívu sa [Distortion Comp.] pevne nastaví na [Auto], pričom nebude možné zvoliť [Off].

Digitálny fotoaparát s vymeniteľnými objektívmi  
ILCE-7M3 α7III

## Scene Selection

---

Umožňuje snímať s predvolenými nastaveniami podľa snímanej scény.

- 1 **Nastavte otočný prepínač režimov na SCN (Scene Selection).**
- 2 **Otočením predného ovládača zvolte požadované nastavenie.**

### Podrobnosti položky ponuky

#### **Portrait:**

Rozmaže sa pozadie a zaostrí sa snímaný objekt. Jemne sa zvýraznia odtiene pokožky.



#### **Sports Action:**

Nasníma sa pohybujúci sa objekt s vysokou rýchlosťou uzávierky, takže nasnímaný objekt vyzerá, ako keby bol nehybný. Výrobok bude nepretržite snímať zábery počas stlačenia tlačidla spúšte.



#### **Macro:**

Nasnímajú sa zábery objektov zblízka, ako sú napríklad kvety, hmyz, jedlo alebo malé predmety.



#### **Landscape:**

Nasníma sa celá scenéria ostro a so sviežimi farbami.



#### **Sunset:**

Nádherne sa nasníma červená farba západu slnka.





### **Night Scene:**

Nasnímajú sa nočné scény bez straty nočnej atmosféry.



### **Night Portrait:**

Nasnímajú sa portréty v nočnej scéne pomocou blesku (predáva sa osobitne).



#### **Rada**

- Ak chcete zmeniť scénu, otočte predný ovládač v prostredí snímania a zvolte novú scénu.

#### **Poznámka**

- Pri nasledujúcich nastaveniach bude rýchlosť uzávierky nižšia, preto sa odporúča použitie statívu atď., aby nedošlo k rozmazaniu záberov:
  - [Night Scene]
  - [Night Portrait]
- Minimálna vzdialenosť od snímaného objektu sa nezmení, aj keď zvolíte [Macro]. Minimálny rozsah zaostrenia je uvedený ako minimálna vzdialenosť objektívu pripojeného k tomuto výrobku.

---



#### **Súvisiaca téma**

- [Používanie blesku \(predáva sa osobitne\)](#)

Digitálny fotoaparát s vymeniteľnými objektívmi  
ILCE-7M3 α7III

## Drive Mode

Zvoľte vhodný režim pre daný objekt, ako je napríklad snímame po jednotlivých záberoch, nepretržité snímame alebo snímame so stupňovaním.

- 1 Zvoľte  /  (Drive Mode) na ovládacom koliesku → požadované nastavenie.
  - Režim činnosti môžete nastaviť aj voľbou MENU →  1 (Camera Settings1) → [Drive Mode].
- 2 Zvoľte požadovaný režim pomocou pravej/ľavej strany ovládacieho kolieska.

### Podrobnosti položky ponuky

#### Single Shooting:

Režim normálneho snímame.

#### Cont. Shooting:

Počas stlačenia tlačidla spúšte sa budú nepretržite snímame zábery.

#### Self-timer:

Nasníma sa záber pomocou samospúšte po uplynutí určeného počtu sekúnd od stlačenia tlačidla spúšte.

#### Self-timer(Cont):

Nasníma sa určený počet záberov pomocou samospúšte po uplynutí určeného počtu sekúnd od stlačenia tlačidla spúšte.

#### BRK C Cont. Bracket:

Nasnímajú sa zábery počas podržania stlačenia tlačidla spúšte, každý s odlišným stupňom expozície.

#### BRK S Single Bracket:

Nasníma sa určený počet záberov, jeden po druhom, každý s odlišným stupňom expozície.

#### BRK WB WB bracket:

Nasnímajú sa celkovo tri zábery, každý s odlišnými farebnými tónmi podľa zvolených nastavení vyváženia bielej farby, farebnej teploty a farebného filtra.

#### BRK DRO DRO Bracket:

Nasnímajú sa celkovo tri zábery, každý s odlišným stupňom optimalizácie dynamického rozsahu (D-Range Optimizer).

#### Poznámka

- Keď je režim snímame nastavený na [Scene Selection] a je zvolené [Sports Action], [Single Shooting] nie je možné vykonať.

### Súvisiaca téma

- [Cont. Shooting](#)
- [Self-timer](#)
- [Self-timer\(Cont\)](#)
- [Cont. Bracket](#)
- [Single Bracket](#)
- [WB bracket](#)
- [DRO Bracket](#)



Digitálny fotoaparát s vymeniteľnými objektívmi  
ILCE-7M3 α7III

## Bracket Settings

---

V režime snímania so stupňovaním je možné nastaviť samospúšť, ako aj poradie snímania pre stupňovanie expozície a stupňovanie vyváženia bielej farby.

**1** Zvoľte  /  (Drive Mode) ovládacieho kolieska → zvoľte režim snímania so stupňovaním.

- Režim činnosti môžete nastaviť aj voľbou MENU →  1 (Camera Settings1) → [Drive Mode].

**2** MENU →  1 (Camera Settings1) → [Bracket Settings] → požadované nastavenie.

### Podrobnosti položky ponuky

#### Selftimer during Brkt:

Nastavenie možnosti použitia samospúšte počas snímania so stupňovaním. Taktiež sa nastaví počet sekúnd do spustenia uzávierky v prípade použitia samospúšte.

(OFF/2 Sec/5 Sec/10 Sec)

#### Bracket order:

Nastavenie poradie stupňovania expozície a stupňovania vyváženia bielej farby.

(0→→+/-→0→+)



---

### Súvisiaca téma

- [Cont. Bracket](#)
- [Single Bracket](#)
- [WB bracket](#)
- [DRO Bracket](#)



Digitálny fotoaparát s vymeniteľnými objektívmi  
ILCE-7M3 α7III

## Recall (Camera Settings1/Camera Settings2)

Umožňuje nasnímať záber po vyvolaní často používaných režimov alebo vopred zaregistrovaných nastavení fotoaparátu pomocou [ **MR**  /  Memory].

**1** Nastavte otočný prepínač režimov na 1, 2 (Memory recall).



**2** Stlačením stredu ovládacieho kolieska vykonajte potvrdenie.

- Zaregistrované režimy alebo nastavenia môžete vyvolať aj voľbou MENU →  1 (Camera Settings1) → [ **MR**  /  Recall].

### Rada

- Ak chcete vyvolať nastavenia zaregistrované na pamäťovej karte, nastavte otočný prepínač režimov do polohy 1, 2 (Memory recall) a potom zvolte požadované číslo stlačením ľavej/pravej strany ovládacieho kolieska.
- Ak vyvoláte nastavenia zaregistrované na pamäťovej karte, dané nastavenia sa vyvolajú z pamäťovej karty v slotu špecifikovanom v [ **MR** Select Media]. Potvrdiť slot na pamäťovú kartu môžete voľbou MENU →  1 (Camera Settings1) → [ **MR** Select Media].
- Nastavenia zaregistrované na pamäťovej karte pomocou iného fotoaparátu s rovnakým názvom modelu sa dajú vyvolať pomocou tohto fotoaparátu.

### Poznámka

- Ak nastavíte [ **MR**  /  Recall] po dokončení nastavení snímania, zaregistrované nastavenia budú mať prioritu a pôvodné nastavenia môžu stratiť platnosť. Pred snímaním skontrolujte indikátory na displeji.





### Súvisiaca téma

- [Memory \(Camera Settings1/Camera Settings2\)](#)

Digitálny fotoaparát s vymeniteľnými objektívmi  
ILCE-7M3 α7III

## Memory (Camera Settings1/Camera Settings2)

Umožňuje zaregistrovať maximálne 2 často používaných režimov alebo nastavení výrobku vo výrobku a maximálne 4 (M1 až M4) na pamäťovú kartu. Vyvolať nastavenia je možné pomocou samotného otočného prepínača režimov.

- 1 Prepnite výrobok na nastavenie, ktoré chcete zaregistrovať.
- 2 MENU →  1 (Camera Settings1) → [   1 /  2 Memory ] → požadované číslo.
- 3 Stlačením stredu ovládacieho kolieska vykonajte potvrdenie.

### Položky, ktoré je možné zaregistrovať

- Môžete zaregistrovať rôzne funkcie pre snímánie. Položky, ktoré je možné aktuálne zaregistrovať, sa zobrazujú v ponuke fotoaparátu.
- Clona (clonové číslo)
- Rýchlosť uzávierky

### Zmena zaregistrovaných nastavení

Zmeňte nastavenie na požadované a znova zaregistrujte dané nastavenie na rovnaké číslo režimu.

#### Poznámka

- M1 až M4 je možné zvoliť len vtedy, keď je do tohto výrobku vložená pamäťová karta.
- Pri registrácii nastavení na pamäťovú kartu je možné použiť len pamäťovú kartu, ktorá sa zvolila pomocou [  Select Media ].
- Posun programu expozície sa nedá zaregistrovať.

### Súvisiaca téma

- [Recall \(Camera Settings1/Camera Settings2\)](#)

Digitálny fotoaparát s vymeniteľnými objektívmi  
ILCE-7M3 α7III

## Select Media (Memory recall)

---

Zvolí sa slot na pamäťovú kartu, z ktorého sa vyvolajú nastavenia, alebo do ktorého sa zaregistrujú nastavenia pre M1 až M4.

**1** MENU →  1 (Camera Settings1) → [ **MR** Select Media ] → požadovaný slot.

### Podrobnosti položky ponuky

**Slot 1:**



Zvolí sa slot 1.

**Slot 2:**

Zvolí sa slot 2.

## Registrácia nastavení snímania do používateľského tlačidla (Reg Cust Shoot Set)



Nastavenia snímania (ako sú expozícia, nastavenie zaostrenia, režim činnosti atď.) je možné vopred zaregistrovať do používateľského tlačidla a dočasne ich vyvolať počas podržania stlačeného daného tlačidla. Jednoduchým stlačením príslušného používateľského tlačidla sa rýchlo prepnú požadované nastavenia a uvoľnením tlačidla sa vykoná prechod do pôvodných nastavení. Táto funkcia je užitočná pri snímaní aktívnych scén, ako je šport.

- 1 **MENU** →  **1 (Camera Settings1)** → **[Reg Cust Shoot Set]** → **Zvoľte registračné číslo od [Recall Custom hold 1] do [Recall Custom hold 3].**  
Zobrazí sa prostredie nastavenia pre zvolené číslo.
- 2 **Pomocou hornej/spodnej/ľavej/pravej strany ovládacieho kolieska zvolíte označovacie okienka pre funkcie, ktoré chcete vyvolať pomocou jedného z registračných čísel a stlačením stredu označíte každé okienko.**  
Pre príslušné funkcie sa v okienkách zobrazí značka .  
  - Ak chcete zrušiť voľbu, znova stlačte stred.
- 3 **Zvoľte funkciu, ktorú chcete upraviť, a to pomocou hornej/spodnej/ľavej/pravej strany ovládacieho kolieska, a stlačením stredu upravte príslušnú funkciu na požadované nastavenie.**  
  - Voľbou [Import Current Setting] zaregistrujte aktuálne nastavenia fotoaparátu do registračného čísla, ktoré ste si vybrali.
- 4 **Zvoľte [Register].**

### Položky, ktoré je možné zaregistrovať

- Môžete zaregistrovať rôzne funkcie pre snímanie. Položky, ktoré je možné aktuálne zaregistrovať, sa zobrazujú v ponuke fotoaparátu.
- Expozícia
- Nastavenie zaostrenia
- Režim činnosti (iný ako samospúšť)

### Vyvolanie zaregistrovaných nastavení

1. **MENU** →  **2 (Camera Settings2)** → [ **Custom Key**] → Zvoľte požadované tlačidlo a potom zvolte jedno z registračných čísel od [Recall Custom hold 1] do [Recall Custom hold 3].
2. V prostredí snímania stlačte tlačidlo spúšte pri súčasnom podržaní stlačeného tlačidla, ktorému ste priradili jedno z registračných čísel.  
Zaregistrované nastavenia sa aktivujú počas podržania stlačeného príslušného používateľského tlačidla.

#### Rada

- Môžete zmeniť nastavenia pre [Reg Cust Shoot Set] po priradení jedného z registračných čísel používateľskému tlačidlu, a to pomocou [ **Custom Key**].

#### Poznámka

- Registračné čísla [Recall Custom hold 1] až [Recall Custom hold 3] sú dostupné len vtedy, keď je režim snímania nastavený na P/A/S/M.
- V závislosti od pripojeného objektívu a stavu fotoaparátu, keď sa vykoná vyvolanie zaregistrovaného nastavenia, nemusia zaregistrované nastavenia nadobudnúť účinnosť.



---

---

## Súvisiaca téma

- [Custom Key \(statický záber/videozáznam/prehrávanie\)](#)





4-732-948-85(1) Copyright 2018 Sony Corporation

Digitálny fotoaparát s vymeniteľnými objektívmi  
ILCE-7M3 α7III

## Intvl. Shoot. Func.

Môžete automaticky nasnímať sériu statických záberov s intervalom snímania a počtom záberov, ktoré ste vopred nastavili (intervalové snímanie). Potom môžete vytvoriť videozáznam zo statických záberov získaných pomocou intervalového snímania s použitím počítačového softvéru Imaging Edge. Videozáznam sa nedá vytvoriť zo statických záberov vo fotoaparáte.

Túto funkciu je možné použiť, keď je systémový softvér (firmvér) fotoaparátu verzie 3.00 alebo novšej.

- 1 **MENU** →  1 (Camera Settings1) → [ Intvl. Shoot. Func.] → [Interval Shooting] → [On].
- 2 **MENU** →  1 (Camera Settings1) → [ Intvl. Shoot. Func.] → Zvoľte položku, ktorú chcete nastaviť a požadované nastavenie.
- 3 **Stlačte tlačidlo spúšte.**  
Keď uplynie čas nastavený pre [Shooting Start Time], spustí sa snímanie.
  - Keď sa dokončí počet záberov nastavený pre [Number of Shots], fotoaparát sa vráti na obrazovku pohotovostného režimu intervalového snímania.

## Podrobnosti položky ponuky

### Interval Shooting:

Nastavenie možnosti vykonávania intervalového snímania. ([On]/[Off])

### Shooting Start Time:

Nastaví sa čas od stlačenia tlačidla spúšte po spustenie intervalového snímania. (1 sekunda až 99 minút 59 sekúnd)

### Shooting Interval:

Nastaví sa interval snímania (čas od spustenia jednej expozície po spustenie expozície pre nasledujúci záber). (1 sekunda až 60 sekúnd)

### Number of Shots:

Nastavenie počtu záberov pre intervalové snímanie. (1 záber až 9999 záberov)

### AE Tracking Sens.:

Nastaví sa citlivosť sledovania automatickej expozície voči zmene svetelnosti počas intervalového snímania. Ak zvolíte [Low], zmeny expozície počas intervalového snímania budú plynulejšie. ([High]/[Mid]/[Low])



### Silent Shoot. in Intvl.:

Nastaví sa možnosť vykonávania tichého snímania počas intervalového snímania. ([On]/[Off])

### Shoot. Intvl. Priority:

Nastaví sa možnosť uprednostnenia intervalu snímania, keď je expozičný režim [Program Auto] alebo [Aperture Priority] a rýchlosť uzávierky sa zníži oproti času nastavenému pre [Shooting Interval]. ([On]/[Off])

### Rada

- Ak stlačíte tlačidlo spúšte počas intervalového snímania, intervalové snímanie sa ukončí a fotoaparát sa vráti na obrazovku pohotovostného režimu intervalového snímania.
- Ak sa chcete vrátiť do režimu normálneho snímania, zvoľte MENU →  1 (Camera Settings1) → [ Intvl. Shoot. Func.] → [Interval Shooting] → [Off].
- Ak stlačíte tlačidlo, ktorému sa priradila niektorá z nasledujúcich funkcií, v momente, keď sa spustilo snímanie, daná funkcia zostane aktívna počas intervalového snímania aj bez podržania stlačeného príslušného tlačidla.
  - [AEL hold]
  - [ AEL hold]

- [AF/MF Control Hold]
- [Regist. AF Area hold]

- Statické zábery nasnímané pomocou intervalového snímania sa zobrazia ako skupina na obrazovke prehrávania.
- Statické zábery nasnímané pomocou intervalového snímania sa dajú prehrávať nepretržite vo fotoaparáte. Ak zamýšľate vytvoriť videozáznam s použitím daných statických záberov, môžete si vopred pozrieť výsledok.

### Poznámka

- Môže sa stať, že sa nastavený počet záberov nebude dať zaznamenať, a to v závislosti od stavu nabitia batérie a veľkosti voľného miesta na záznamovom médiu. Počas snímania privádzajte napájanie prostredníctvom USB a používajte pamäťovú kartu s dostatočným miestom.
- Počas intervalového snímania (vrátane času medzi stlačením tlačidla spúšte a spustením snímania) nie je možné vykonávať úkony MENU, ale je možné vykonávať úkony ovládača. Úkony MENU je možné vykonávať až do stlačenia tlačidla spúšte.
- Počas intervalového snímania sa nebude automatická kontrola záberov zobrazovať.
- [Silent Shoot. in Intvl.] je nastavené na [On] v rámci predvolených nastavení bez ohľadu na nastavenie pre [ Silent Shooting].

---

### Súvisiaca téma

- [Imaging Edge](#)
- [Version](#)

Digitálny fotoaparát s vymeniteľnými objektívmi  
ILCE-7M3 α7III

## Focus Mode

Zvolí sa spôsob zaostrovania vhodný na pohyb snímaného objektu.

1 MENU →  1 (Camera Settings1) → [Focus Mode] → požadované nastavenie.

### Podrobnosti položky ponuky

#### **AF-S** (Single-shot AF):

Výrobok uzamkne zaostrenie po dokončení zaostrovania. Použite to v prípade, že je snímaný objekt nehybný.

#### **AF-A** (Automatic AF):

[Single-shot AF] a [Continuous AF] sa prepnú podľa pohybu objektu. Po stlačení tlačidla spúšte do polovice výrobok uzamkne zaostrenie, keď určí, že je snímaný objekt nehybný, alebo bude pokračovať v zaostrovaní, keď sa daný objekt pohybuje. Počas nepretržitého snímania bude výrobok automaticky snímať s automatickým zaostrovaním pri nepretržitom snímaní od druhého záberu.

#### **AF-C** (Continuous AF):

Výrobok nepretržite zaostruje, pokiaľ je stlačené tlačidlo spúšte do polovice. Túto možnosť použijete vtedy, keď je snímaný objekt v pohybe. V režime [Continuous AF] sa neozve žiadna zvuková signalizácia, keď fotoaparát zaostří.

#### **DMF** (DMF):

Môžete vykonať jemné nastavenia manuálne po vykonaní automatického zaostrenia, čo umožní rýchlejšie zaostrenie na objekt ako pri použití manuálneho zaostrovania od začiatku. Je to praktické v situáciách, ako je snímanie v režime makro.

#### **MF** (Manual Focus):

Zaostrenie sa nastaví manuálne. Ak nie je možné zaostriť na požadovaný objekt pomocou automatického zaostrovania, použijete manuálne zaostrovanie.

### Indikátor zaostrenia

● (svieti):

Objekt je zaostrený a zaostrenie je uzamknuté.

● (bliká):

Objekt nie je zaostrený.

⦿ (svieti):

Objekt je zaostrený. Zaostrenie sa bude nepretržite nastavovať podľa pohybov daného objektu.

⦿ (svieti):

Zaostrovanie prebieha.

### Objekty, na ktoré je ťažké zaostriť pomocou automatického zaostrovania

- Tmavé a vzdialené objekty
- Objekty s nedostatočným kontrastom
- Objekty za sklom
- Rýchlo sa pohybujúce objekty
- Odrážané svetlo alebo lesklé povrchy
- Blikajúce svetlo
- Objekty v protisvetle
- Nepretržite sa opakujúce vzory, ako sú fasády budov.
- Objekty v oblasti zaostrovania s rôznymi ohniskovými vzdialenosťami.

#### Rada

- V režime [Continuous AF] je možné uzamknúť zaostrenie podržaním stlačeného tlačidla, ktorému bola priradená funkcia [Focus Hold].

- Keď nastavíte zaostrenie na nekonečno v režime manuálneho zaostrovania alebo v režime priameho manuálneho zaostrovania, uistite sa, že zaostrenie je na dostatočne vzdialený objekt na základe kontroly monitora alebo hľadáča.

### Poznámka

- [Automatic AF] je dostupné len pri použití objektívu, ktorý podporuje automatické zaostrovanie s fázovou detekciou.
- Keď sa nastaví [Continuous AF] alebo [Automatic AF], uhol zobrazenia sa môže počas zaostrovania postupne meniť. Nemá to vplyv na skutočne nasnímané zábery.
- Len [Continuous AF] a [Manual Focus] sú dostupné pri snímaní videozáznamov alebo pri nastavení otočného prepínača režimov na **S&Q**.

---

### Súvisiaca téma

- [Priame manuálne zaostrovanie \(DMF\)](#)
- [Manual Focus](#)
- [MF Assist \(statický záber\)](#)
- [Automatické zaostrovanie s fázovou detekciou](#)

Digitálny fotoaparát s vymeniteľnými objektívmi  
ILCE-7M3 α7III

## Priority Set in AF-S

---

Nastavenie možnosti spustenia uzávierky, aj keď objekt nie je zaostrený, keď je [Focus Mode] nastavené na [Single-shot AF], [DMF] alebo [Automatic AF] a objekt zostáva nehybný.

1 MENU →  1 (Camera Settings1) → [Priority Set in AF-S] → požadované nastavenie.

### Podrobnosti položky ponuky

#### AF:

Uprednostní sa zaostrenie. Uzávierka sa nespustí, pokiaľ objekt nebude zaostrený.

#### Release:

Uprednostní sa spustenie uzávierky. Uzávierka sa spustí, aj keď objekt nie je zaostrený.

#### Balanced Emphasis:

Snímanie s vyváženým dôrazom na zaostrenie aj spustenie uzávierky.

---

### Súvisiaca téma

- [Focus Mode](#)
- [Priority Set in AF-C](#)

Digitálny fotoaparát s vymeniteľnými objektívmi  
ILCE-7M3 α7III

## Priority Set in AF-C

---

Nastavenie možnosti spustenia uzávierky, aj keď objekt nie je zaostrený, keď je aktivované nepretržité automatické zaostrovanie a objekt sa pohybuje.

1 MENU →  1 (Camera Settings1) → [Priority Set in AF-C] → požadované nastavenie.

### Podrobnosti položky ponuky

**AF:**

Uprednostní sa zaostrenie. Uzávierka sa nespustí, pokiaľ objekt nebude zaostrený.

**Release:**

Uprednostní sa spustenie uzávierky. Uzávierka sa spustí, aj keď objekt nie je zaostrený.

**Balanced Emphasis:**

Snímanie s vyváženým dôrazom na zaostrenie aj spustenie uzávierky.

---

### Súvisiaca téma

- [Focus Mode](#)
- [Priority Set in AF-S](#)

Digitálny fotoaparát s vymeniteľnými objektívmi  
ILCE-7M3 α7III

## Focus Area

Zvolí sa oblasť zaostrovania. Túto funkciu použijete vtedy, keď je ťažké zaostriť správne v režime automatického zaostrovania.

1 MENU →  (Camera Settings1) → [Focus Area] → požadované nastavenie.

### Podrobnosti položky ponuky

#### Wide :

Automaticky zaostrí na objekt s pokrytím celého rozsahu displeja. Keď stlačíte tlačidlo spúšte do polovice v režime snímania statických záberov, okolo zaostrenej oblasti sa zobrazí zelený rámček.

#### Zone :

Zvoľte zónu na monitore, na ktorú je potrebné zaostriť, a výrobok automaticky zvolí oblasť zaostrovania.

#### Center :

Výrobok automaticky zaostrí na objekt v strede záberu. Použijete spolu s funkciou uzamknutia zaostrenia na vytvorenie požadovanej kompozície záberu.

#### Flexible Spot :

Umožňuje posunúť zaostrovací rámček do požadovaného bodu na displeji a zaostriť na mimoriadne malý objekt v úzkej oblasti.

#### Expand Flexible Spot :

Ak výrobok nedokáže zaostriť na jeden zvolený bod, použije zaostrovacie body okolo flexibilného bodu ako oblasti s druhotnou prioritou na dosiahnutie zaostrenia.

#### Lock-on AF :

Po podržaní tlačidla spúšte stlačeného do polovice bude výrobok sledovať daný objekt v rámci zvolenej oblasti automatického zaostrovania. Toto nastavenie bude dostupné len vtedy, keď sa [Focus Mode] nastaví na [Continuous AF]. Namierte kurzor na [Lock-on AF] v prostredí nastavenia [Focus Area] a potom zvolte požadovanú oblasť na spustenie sledovania pomocou ľavej/pravej strany ovládacieho kolieska. Oblasť spustenia sledovania môžete posunúť do požadovaného bodu aj určením danej oblasti ako zóny, flexibilného bodu alebo rozšírite flexibilný bod.

### Príklady zobrazenia rámčeka zaostrovania

Zaostrovací rámček sa bude líšiť nasledovne.

#### Pri zaostrovaní na väčšiu oblasť

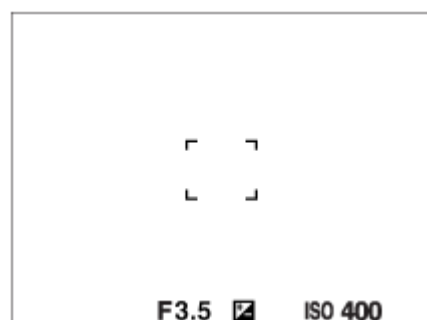

#### Pri zaostrovaní na menšiu oblasť



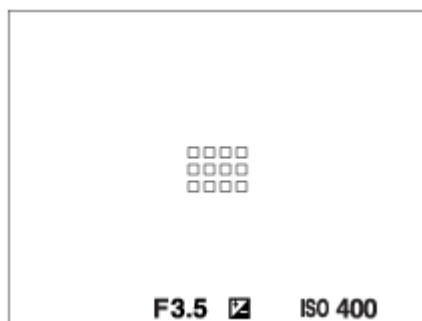

- Keď sa [Focus Area] nastaví na [Wide] alebo [Zone], zaostrovací rámček sa môže prepínať medzi možnosťou „Pri zaostrovaní na väčšiu oblasť“ a možnosťou „Pri zaostrovaní na menšiu oblasť“ v závislosti od objektu alebo situácie.
- Keď pripojíte objektív A-mount s montážnym adaptérom (LA-EA1 alebo LA-EA3) (predáva sa osobitne) a [AF System] je nastavené na [Phase Detection AF], môže sa zobraziť zaostrovací rámček pre možnosť „Keď sa zaostruje na menšiu oblasť“.

### Keď sa zaostrenie dosiahne automaticky na základe celého rozsahu monitora

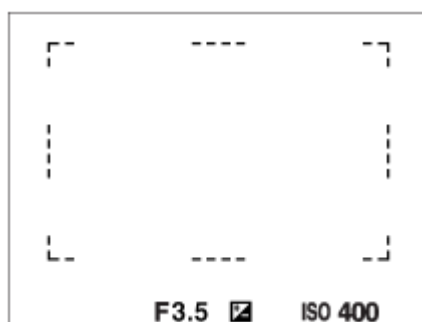

- Keď používate inú funkciu zoomu, ako je optický zoom, nastavenie [Focus Area] sa deaktivuje a rámček zaostrovania sa zobrazí bodkovanou čiarou. Automatické zaostrovanie bude pracovať s prioritou na stredovú oblasť a jej okolie.

### Spôsob posuvu oblasti zaostrovania

- Oblasť zaostrovania je možné posunúť v [Flexible Spot], [Expand Flexible Spot] alebo [Zone] pomocou multifunkčného voliča. Ak vopred priradíte [Focus Standard] stred multifunkčného voliča, budete môcť posunúť rámček zaostrovania späť do stredy monitora stlačením stredy multifunkčného voliča.
- Zaostrovací rámček je možné rýchlo posunúť jeho dotykom a posunutím na monitore. Vopred nastavte [Touch Operation] na [On].

#### Rada

- Pri východiskových nastaveniach je [Focus Area] priradené tlačidlu C2.

#### Poznámka

- [Focus Area] sa uzamkne na [Wide] v nasledujúcich situáciách:
  - [Intelligent Auto]
  - [Scene Selection]
- Oblasť zaostrovania sa nemusí rozsvietiť počas nepretržitého snímania a ani vtedy, keď sa tlačidlo spúšťa naraz stlačí úplne nadol.
- Keď sa otočný prepínač režimov nastaví na (Movie) alebo **S&Q** alebo počas snímania videozáznamu, [Lock-on AF] sa nebude dať zvoliť ako [Focus Area].
- Keď sa [Subject Detection] v rámci [Face/Eye AF Set.] nastaví na [Animal], [Lock-on AF] sa nebude dať zvoliť ako [Focus Area].

---

---

## Súvisiaca téma

- Touch Operation
- Prispôsobenie nastavení oblasti zaostrovania orientácii fotoaparátu (horizontálna/vertikálna) (Sw. V/H AF Area)
- Registrácia aktuálnej oblasti zaostrovania (AF Area Regist.) (statický záber)

4-732-948-85(1) Copyright 2018 Sony Corporation

Digitálny fotoaparát s vymeniteľnými objektívmi  
ILCE-7M3 α7III

## Focus Settings

Nakonfigurujú sa funkcie zaostrovania pomocou predného ovládača/zadného ovládača alebo ovládacieho kolieska.

1 MENU →  1 (Camera Settings1) → [Focus Settings].

2 Vykonajte nastavenia pomocou predného/zadného ovládača alebo ovládacieho kolieska.

### Keď sa režim zaostrovania nastaví na automatické zaostrovanie alebo priame manuálne zaostrovanie

Môžete upraviť nastavenia oblasti zaostrovania a polohu rámčeka zaostrovania. Rámček zaostrovania sa dá posunúť len vtedy, keď sa [Focus Area] nastaví na nasledovné:

- [Zone]
- [Flexible Spot]
- [Expand Flexible Spot]

**Predný ovládač:** Posuv rámčeka zaostrovania hore/dole.

**Zadný ovládač:** Posuv rámčeka zaostrovania doprava/dola.

**Ovládacie koliesko:** Zvolí sa oblasť zaostrovania.

### Keď sa režim zaostrovania nastaví na manuálne zaostrovanie

Môžete nastaviť oblasť, ktorá sa má zväčšiť pri manuálnom zaostrovaní.

**Predný ovládač:** Posuv oblasti, ktorá sa má zväčšiť, hore/dole.

**Zadný ovládač:** Posuv oblasti, ktorá sa má zväčšiť, doprava/dola.

**Ovládacie koliesko:** Posuv oblasti, ktorá sa má zväčšiť, hore/dole.

Digitálny fotoaparát s vymeniteľnými objektívmi  
ILCE-7M3 α7III

## Prispôsobenie nastavení oblasti zaostrovania orientácii fotoaparátu (horizontálna/vertikálna) (Swf. V/H AF Area)

Môžete nastaviť to, či sa prepnú [Focus Area] a poloha rámčeka zaostrovania podľa orientácie fotoaparátu (horizontálna/vertikálna). Táto funkcia je užitočná pri snímaní scén, pre ktoré je potrebné často meniť polohu fotoaparátu, ako sú portréty alebo športové scény.

1 MENU →  (Camera Settings1) →  Swf. V/H AF Area → požadované nastavenie.

### Podrobnosti položky ponuky

Off:

[Focus Area] a poloha rámčeka zaostrovania sa podľa orientácie fotoaparátu (horizontálna/vertikálna) neprepnú.

**AF Point Only:**

Poloha rámčeka zaostrovania sa prepne podľa orientácie fotoaparátu (horizontálna/vertikálna). [Focus Area] je pevne nastavená.

**AF Point + AF Area:**

[Focus Area] aj poloha rámčeka zaostrovania sa prepnú podľa orientácie fotoaparátu (horizontálna/vertikálna).

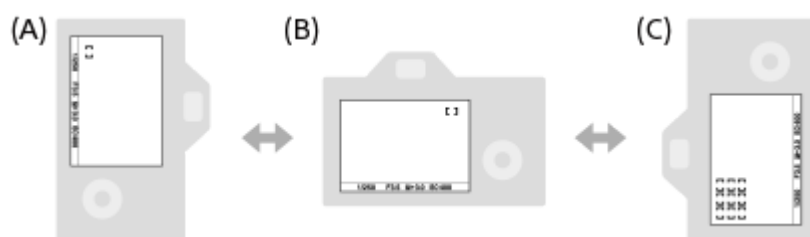

### Príklad toho, keď sa zvolí [AF Point + AF Area]



- (A) Vertikálna: [Flexible Spot] (Ľavý horný roh)  
(B) Horizontálna: [Flexible Spot] (Pravý horný roh)  
(C) Vertikálna: [Zone] (Ľavý spodný roh)

- Zisťujú sa tri orientácie fotoaparátu: horizontálna, vertikálna so stranou tlačidla spúšte smerujúcou nahor a vertikálna so stranou tlačidla spúšte smerujúcou nadol.

### Poznámka

- Ak sa nastavenie pre  Swf. V/H AF Area zmení, nastavenia zaostrovania sa pre jednotlivé orientácie fotoaparátu nezachovávajú.
- [Focus Area] a poloha rámčeka zaostrovania sa nezmenia ani vtedy, keď sa  Swf. V/H AF Area nastaví na [AF Point + AF Area] alebo [AF Point Only] v nasledujúcich situáciách:
  - Keď je režim snímania nastavený na [Intelligent Auto], [Movie] alebo [S&Q Motion]
  - Pokiaľ je tlačidlo spúšte stlačené do polovice
  - Počas snímania videozáznamu
  - Počas používania funkcie digitálneho zoomu
  - Počas aktivácie automatického zaostrovania
  - Keď sú aktivované [Focus Settings]
  - Počas nepretržitého snímania
  - Počas odpočítavania samospúšte
  - Keď je aktivovaná funkcia [Focus Magnifier]
- Keď začnete snímať zábery bezprostredne po zapnutí napájania a fotoaparát má vertikálnu orientáciu, prvý záber sa zhotoví s nastavením horizontálneho zaostrovania alebo s posledným nastavením zaostrovania.

- Orientácia fotoaparátu sa nedá zistiť, keď objektív smeruje nahor alebo nadol.

---

## Súvisiaca téma

- [Focus Area](#)

4-732-948-85(1) Copyright 2018 Sony Corporation

Digitálny fotoaparát s vymeniteľnými objektívmi  
ILCE-7M3 α7III

## AF Illuminator (statický záber)

Prisvetlenie dodáva doplnkové svetlo na uľahčenie zaostrenia na objekt v slabo osvetlenom prostredí. V čase medzi stlačením tlačidla spúšte do polovice a uzamknutím zaostrenia sa rozsvieti červené prisvetlenie automatického zaostrovania, aby umožnilo fotoaparátu ľahšie zaostriť.

1 MENU →  1 (Camera Settings1) → [ AF Illuminator] → požadované nastavenie.

### Podrobnosti položky ponuky



#### Auto:

Prisvetlenie automatického zaostrovania sa rozsvieti automaticky v slabo osvetlených prostrediach.

#### Off:

Prisvetlenie sa nepoužije.

#### Poznámka

- [ AF Illuminator] sa nedá použiť v nasledujúcich situáciách:
  - Keď je režim snímania [Movie] alebo [S&Q Motion].
  - Keď sa [Focus Mode] nastaví na [Continuous AF] alebo [Automatic AF] a snímaný objekt sa pohybuje (keď sa rozsvieti indikátor zaostrenia  alebo ).
  - Keď je aktivovaná funkcia [Focus Magnifier].
  - Keď sa [Scene Selection] nastaví do nasledujúcich režimov:
    - [Landscape]
    - [Sports Action]
    - [Night Scene]
  - Keď je pripojený montážny adaptér.
- Ak sú sánky pre rôzne rozhrania vybavené bleskom s funkciou pomocného svetla automatického zaostrovania, keď sa zapne blesk, zapne sa aj pomocné svetlo automatického zaostrovania.
- Prisvetlenie vysiela veľmi jasné svetlo. Hoci nehrozí žiadne zdravotné riziko, nepozerajte priamo do prisvetlenia z malej vzdialenosti.

Digitálny fotoaparát s vymeniteľnými objektívmi  
ILCE-7M3 α7III

## Center Lock-on AF

Keď stlačíte stred ovládacieho kolieska, fotoaparát rozpozná objekt nachádzajúci sa v strede displeja a bude pokračovať so sledovaním daného objektu.

1 MENU →  (Camera Settings1) → [Center Lock-on AF] → [On].

2 Prejdite s cieľovým rámčekom (A) na požadovaný objekt a stlačte stred ovládacieho kolieska.

- Opätovným stlačením stred zastavíte sledovanie.

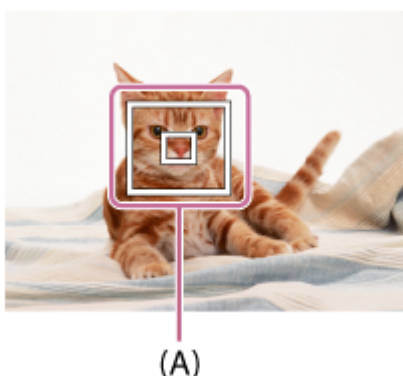



3 Stlačením tlačidla spúšte úplne nadol nasnímate záber.

### Rada

- Ak priradíte funkciu [Focus Standard] tlačidlu podľa vlastného výberu, budete môcť aktivovať [Center Lock-on AF] alebo znova rozpoznáť objekt stlačením daného tlačidla, keď sa [Focus Area] nastaví na [Wide] alebo [Center].
- Objekt, ktorý sa má sledovať, môžete zvoliť dotykovým úkonom pri snímaní pomocou monitora. Nastavte [Touch Operation] na [On] a zvoľte [Touch Panel+Pad] alebo [Touch Panel Only] v rámci [Touch Panel/Pad].

### Poznámka

- Funkcia [Center Lock-on AF] nemusí pracovať uspokojivo v nasledujúcich situáciách:
  - Sledovaný objekt sa pohybuje príliš rýchlo.
  - Sledovaný objekt je príliš malý alebo príliš veľký.
  - Kontrast medzi snímaným objektom a pozadím je nedostatočný.
  - Je tma.
  - Okolité osvetlenie sa mení.
- Funkcia uzamknutia automatického zaostrovania sledovaného objektu nepracuje v nasledujúcich situáciách:
  - Pri snímaní v režime manuálneho zaostrovania.
  - Pri použití digitálneho zoomu
  - Pri snímaní videozáznamov s [ Record Setting] nastaveným na [120p]/[100p]
  - Pri snímaní spomalených/zrýchlených videozáznamov s [ Frame Rate] nastaveným na [120fps]/[100fps].
  - Keď sa [Subject Detection] v rámci [Face/Eye AF Set.] nastaví na [Animal]





Digitálny fotoaparát s vymeniteľnými objektívmi  
ILCE-7M3 α7III

## Face/Eye AF Set.

Táto funkcia sa používa na určenie toho, či fotoaparát bude zaoštrovať s prioritou na tváre alebo oči.  
Túto funkciu je možné použiť, keď je systémový softvér (firmvér) fotoaparátu verzie 3.00 alebo novšej.

1 MENU →  (Camera Settings1) → [Face/Eye AF Set.] → požadovaná položka nastavenia.

### Podrobnosti položky ponuky

#### Face/Eye Prty in AF:

Nastavenie možnosti detekcie tvárí alebo očí vnútri zaoštrovacej oblasti a zaoštrovania na oči (Eye AF), keď je aktivované automatické zaoštrovanie. ([On]/[Off])

#### Subject Detection:

Voľba cieľa, ktorý sa má rozpoznať.

[Human]: Rozpoznanie ľudských tvárí/očí.

[Animal]: Rozpoznanie zvieracích očí. Zvieracie tváre sa nerozpoznajú.

#### Face Dtct Frame Dsp:

Nastavenie možnosti zobrazenia rámčeka rozpoznania tvárí, keď sa rozpozná ľudská tvár. ([On]/[Off])

#### Animal Eye Display:

Nastavenie možnosti zobrazenia rámčeka rozpoznania očí, keď sa rozpozná oko zvierat'a. ([On]/[Off])

### Rámček rozpoznania tvárí

Keď výrobok rozpozná tvár, zobrazí sa sivý rámček rozpoznania tvárí. Keď výrobok určí, že sa použije automatické zaoštrovanie, farba rámčeka rozpoznania tvárí sa zmení na bielu.

V prípade, že ste zaregistrovali poradie priority pre každú tvár pomocou [Face Registration], výrobok automaticky zvolí prvú uprednostnenú tvár a farba rámčeka rozpoznania tváre sa okolo danej tváre zmení na bielu. Farba rámčekov rozpoznania tváre ostatných zaregistrovaných tvárí sa zmení na červenkasto-purpurovú.

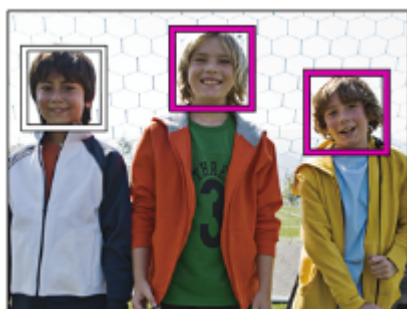

### Rámček rozpoznania očí

Biely rámček rozpoznania očí sa zobrazí, keď sa rozpozná oko a fotoaparát určí, že je možné automatické zaoštrovanie, a to v závislosti od nastavení.



Rámček rozpoznania očí sa zobrazí nasledovne, keď sa [Subject Detection] nastaví na [Animal].



## [Eye AF] pomocou používateľského tlačidla

Funkcia Eye AF sa dá použiť aj na základe priradenia [Eye AF] používateľskému tlačidlu. Fotoaparát dokáže zaostriť na oči, pokiaľ držíte stlačené príslušné tlačidlo. To je užitočné vtedy, keď chcete dočasne použiť funkciu Eye AF na celý displej bez ohľadu na nastavenie pre [Focus Area].

Napríklad, ak sa [Focus Area] nastaví na [Flexible Spot] a chcete, aby fotoaparát zaostril na oko mimo zaostrovacieho rámečka, môžete použiť funkciu Eye AF stlačením používateľského tlačidla, ktorému sa priradila funkcia [Eye AF], a to bez zmeny [Focus Area].



1. MENU →  (Camera Settings2) → [ Custom Key] → požadované tlačidlo, potom priradíte funkciu [Eye AF] danému tlačidlu.
2. MENU →  (Camera Settings1) → [Face/Eye AF Set.] → [Subject Detection] → požadované nastavenie.
3. Namierte fotoaparát na tvár človeka alebo zvieratá a stlačte tlačidlo, ktorému ste priradili funkciu [Eye AF].
4. Stlačte tlačidlo spúšťa počas stlačenia tohto tlačidla.

### Rada

- Ak chcete, aby rámček rozpoznania tváří alebo očí zmizol v rámci určitého časového intervalu po tom, ako fotoaparát zaostrí na tvár alebo oko, nastavte [AF Area Auto Clear] na [On].
- Aby bolo možné rozpoznať zvieracie oči, usporiadajte kompozíciu záberu tak, aby sa obe oči aj nos zvieratá nachádzali v rámci zorného uhla.

### Poznámka

- Keď sa [Subject Detection] nastaví na [Human], oči zvierat sa nerozpoznajú. Keď sa [Subject Detection] nastaví na [Animal], ľudské tváre sa nerozpoznajú.
- Keď sa režim snímania nastaví na [Portrait] v rámci [Scene Selection], [Face/Eye Prty in AF] sa uzamkne na [On] a [Subject Detection] sa uzamkne na [Human].
- Keď sa [Subject Detection] nastaví na [Animal], nasledujúce funkcie budú nedostupné.
  - [Lock-on AF]
  - [Center Lock-on AF]
  - [Face Prty in Mlti Mtr]
  - [Regist. Faces Priority]
- Funkcia [Eye AF] nemusí pracovať uspokojivo v nasledujúcich situáciách:
  - Keď osoba má slnečné okuliare.
  - Keď ofina zakrýva oči osoby.
  - Za podmienok slabého osvetlenia alebo protisvetla.
  - Keď sú oči zatvorené.
  - Keď je daný objekt v tieni.
  - Keď nie je snímaný objekt zaostrý.
  - Keď sa snímaný objekt príliš pohybuje.
- Ak sa snímaný objekt príliš pohybuje, detekčný rámček sa nemusí na jeho očiach zobrazit' správne.
- V závislosti od okolností nebude možné zaostrit' na oči.
- Keď fotoaparát nedokáže zaostrit' na ľudské oči, namiesto toho rozpozna a zaostrí na tvár. Fotoaparát nedokáže zaostrit' na oči, keď sa nerozpoznali žiadne ľudské tváre.

- Za určitých podmienok nemusí tento výrobok vôbec rozpoznať tváre, alebo môže omylom rozpoznať iné objekty ako tváre.
- Funkcia Eye AF bude nedostupná, keď sa otočný prepínač režimov nastaví na  (Movie) alebo **S&Q**, alebo počas snímania videozáznamov.
- Rámček rozpoznania očí sa nezobrazí, keď nie je funkcia Eye AF dostupná.
- Funkciu rozpoznania tváre/očí nie je možné použiť s nasledujúcimi funkciami:
  - Funkcie zoomu iné ako je optický zoom.
  - [Posterization] v rámci [Picture Effect]
  - Lupa zaostrenia
  - Keď je funkcia [Scene Selection] nastavená na [Landscape], [Night Scene] alebo [Sunset]
  - Keď sa [**S&Q** Frame Rate] nastaví na [120fps]/[100fps] počas spomaleného/zrýchleného snímania.
- Funkciu rozpoznania tváre nie je možné použiť v nasledujúcej situácii:
  - Snímanie videozáznamu s [ Record Setting] nastaveným na [120p]/[100p]
- Fotoaparát dokáže rozpoznať maximálne 8 tvárí.
- Aj keď sa [Face Dtct Frame Dsp] nastaví na [Off], na tvárach, ktoré sú zaostrené, sa zobrazí zelený zaostrovačív rámček.
- Keď je režim snímania nastavený na [Intelligent Auto], [Face/Eye Prty in AF] sa uzamkne na [On].
- Aj keď sa [Subject Detection] nastaví na [Animal], oči niektorých druhov zvierat nebude možné rozpoznať.
- Aj keď sa [Animal Eye Display] nastaví na [Off], na očiach, ktoré sú zaostrené, sa zobrazí zelený zaostrovačív rámček.

---

## Súvisiaca téma

- [Focus Mode](#)
- [Focus Area](#)
- [AF Area Auto Clear](#)
- [Custom Key \(statický záber/videozáznam/prehrávanie\)](#)
- [Version](#)

Digitálny fotoaparát s vymeniteľnými objektívmi  
ILCE-7M3 α7III

## AF Track Sens (statický záber)

Môžete zvoliť citlivosť automatického zaostrovania sledovaného objektu, keď dôjde k strate zaostrenia objektu v režime statických záberov.

**1** MENU →  1 (Camera Settings1) → [ AF Track Sens] → požadované nastavenie.

### Podrobnosti položky ponuky

**5(Responsive) / 4 / 3(Standard) / 2 / 1(Locked on):**

Zvoľte [5(Responsive)], aby sa dosiahlo zodpovedajúce zaostrenie na objekty v rôznych vzdialenostiach.

Zvoľte [1(Locked on)], aby sa zachovalo zaostrenie na konkrétny objekt, keď iné objekty prechádzajú pred daným objektom.

Digitálny fotoaparát s vymeniteľnými objektívmi  
ILCE-7M3 α7III

## AF System (statický záber)

Nastaví sa systém detekcie zaostrovania (Phase Detection AF/Contrast AF), keď pripojíte objektív A-mount pomocou montážneho adaptéra LA-EA1/LA-EA3 (predáva sa osobitne).

1 MENU →  1 (Camera Settings 1) →  AF System → požadované nastavenie.

### Podrobnosti položky ponuky



#### Phase Detection AF:

Zaostrovanie pomocou automatického zaostrovania s fázovou detekciou. Rýchlosť zaostrovania je veľmi vysoká.

#### Contrast AF:

Zaostrovanie sa vždy vykonáva pomocou automatického zaostrovania s nastavením kontrastu. Rýchlosť zaostrovania je nižšia. Túto možnosť použite, keď nie je možné zaostriť pomocou [Phase Detection AF].

#### Poznámka

- Keď sa [ AF System] nastaví na [Contrast AF], [Continuous AF] bude v rámci [Focus Mode] nedostupné.
- Nasledujúce funkcie budú nedostupné, keď sa [ AF System] nastaví na [Phase Detection AF]:
  - [Zone], [Expand Flexible Spot] a [Lock-on AF] v [Focus Area] (Všetky typy oblastí zaostrovania sú dostupné, keď je verzia systémového softvéru (firmvéru) fotoaparátu 2.00 alebo novšia.)
  - [Center Lock-on AF]
- Keď sa [ AF System] nastaví na [Phase Detection AF], [Priority Set in AF-S] sa dočasne prepne na [AF], aj keď je nastavené na [Balanced Emphasis].

Digitálny fotoaparát s vymeniteľnými objektívmi  
ILCE-7M3 α7III

## Aperture Drive in AF (statický záber)

---

Môžete obmedziť zvuk z činnosti clony pri snímaní pomocou kompatibilného objektívu.  
Túto funkciu je možné použiť, keď je systémový softvér (firmvér) fotoaparátu verzie 2.00 alebo novšej.

**1** MENU →  1 (Camera Settings1) → [Aperture Drive in AF] → požadované nastavenie.

### Podrobnosti položky ponuky

#### Standard:

Používa sa štandardný systém pohonu clony.

#### Silent Priority:

Zmení sa systém činnosti clony na uprednostnenie ticha, aby bol zvuk z činnosti clony tichší než v režime [Standard].

#### Poznámka

- Keď sa zvolí [Silent Priority], rýchlosť zaostrovania sa môže znížiť a môže sa ťažšie zaostrovať na objekt.
- [Aperture Drive in AF] je nedostupná pri použití objektívu nekompatibilného s touto funkciou.

---

### Súvisiaca téma

- [Version](#)

Digitálny fotoaparát s vymeniteľnými objektívmi  
ILCE-7M3 α7III

## AF w/ shutter (statický záber)

Voľba toho, či sa po stlačení tlačidla spúšte do polovice spustí automatické zaostrovanie. Voľbou [Off] nastavte zaostrenie a expozíciu osobitne.

1 MENU →  (Camera Settings1) → [ AF w/ shutter] → požadované nastavenie.

### Podrobnosti položky ponuky

#### On:





Automatické zaostrovanie sa spustí po stlačení tlačidla spúšte do polovice.

#### Off:

Automatické zaostrovanie sa nespustí, aj keď stlačíte tlačidlo spúšte do polovice.

### Užitočný spôsob na jemné nastavenie zaostrenia

Keď je pripojený objektív A-mount, aktivácia funkcie automatického zaostrovania pomocou iného tlačidla ako tlačidla spúšte umožňuje presnejšie zaostrenie v kombinácii s manuálnym zaostrovaním.

1. Nastavte [ AF w/ shutter] na [Off].
2. MENU →  (Camera Settings2) → [ Custom Key] alebo [ Custom Key] → priradte funkcie [Focus Magnifier] požadovaným tlačidlám.
3. Nastavte [ Eye-Start AF] na [Off], aby nedošlo k automatickému zaostrovaniu, keď sa pozriete cez hľadáček.
4. Stlačením tlačidla AF-ON zaostrite.
5. Stlačte tlačidlo, ktorému je priradená funkcia [Focus Magnifier] a potom otočením zaostrovacieho krúžku vykonajte jemné nastavenie zaostrenia.
6. Stlačením tlačidla spúšte úplne nadol nasnímajte záber.



### Súvisiaca téma

- [AF On](#)
- [Eye-Start AF \(statický záber\)](#)
- [Pre-AF \(statický záber\)](#)
- [Focus Magnifier](#)

Digitálny fotoaparát s vymeniteľnými objektívmi  
ILCE-7M3 α7III

## Pre-AF (statický záber)

Výrobok automaticky nastaví zaostrenie ešte pred stlačením tlačidla spúšte do polovice. Počas úkonov zaostrovania sa môže displej chvieť.

1 MENU →  1 (Camera Settings1) → [ Pre-AF] → požadované nastavenie.

### Podrobnosti položky ponuky

#### On:

Zaostrenie sa nastaví pred stlačením tlačidla spúšte do polovice.

#### Off:

Pred stlačením tlačidla spúšte do polovice sa zaostrenie nenastaví.

#### Poznámka

- Funkcia [ Pre-AF] je dostupná len vtedy, keď je pripojený objektív E-mount.



Digitálny fotoaparát s vymeniteľnými objektívmi  
ILCE-7M3 α7III

## Eye-Start AF (statický záber)

Nastavenie možnosti použitia automatického zaostrovania pri pohľade cez elektronický hľadáčik.

1 MENU →  (Camera Settings1) →  Eye-Start AF → požadované nastavenie.

### Podrobnosti položky ponuky

#### On:

Automatické zaostrovanie sa spustí, keď sa pozriete cez elektronický hľadáčik.

#### Off:

Keď sa pozriete cez elektronický hľadáčik, automatické zaostrovanie sa nespustí.

#### Rada

- Funkcia  Eye-Start AF je dostupná po pripojení objektívu A-mount a montážneho adaptéra (LA-EA2, LA-EA4) (predávajú sa osobitne).

Digitálny fotoaparát s vymeniteľnými objektívmi  
ILCE-7M3 α7III

## Registrácia aktuálnej oblasti zaostrovania (AF Area Regist.) (statický záber)

Môžete dočasne posunúť rámček zaostrovania do vopred priradenej polohy pomocou používateľského tlačidla. Táto funkcia je užitočná pri snímaní scén, v ktorých sú pohyby objektu predvídateľné; napríklad športové scény. Pomocou tejto funkcie môžete rýchlo prepínať oblasť zaostrovania podľa danej situácie.

### Spôsob registrácie oblasti zaostrovania

1. MENU → 1 (Camera Settings1) → [ AF Area Regist.] → [On].
2. Nastavte oblasť zaostrovania do požadovanej polohy a potom podržte stlačené tlačidlo Fn (Funkcia).

### Spôsob vyvolania zaregistrovanej oblasti zaostrovania

1. MENU → 2 (Camera Settings2) → [ Custom Key] → požadované tlačidlo, potom zvolte [Regist. AF Area hold].
2. Nastavte fotoaparát do režimu snímania, podržte stlačené tlačidlo, ktorému bola priradená funkcia [Regist. AF Area hold] a potom stlačením tlačidla spúšte snímajte zábery.

#### Rada

- Keď sa rámček zaostrovania zaregistroval pomocou [ AF Area Regist.], zaregistrovaný rámček zaostrovania bude blikať na monitore.
- Ak priradíte [Regist AF Area toggle] používateľskému tlačidlu, budete môcť použiť zaregistrovaný rámček zaostrovania bez podržania stlačeného tlačidla.
- Ak sa [Reg. AF Area+AF On] priradí používateľskému tlačidlu, automatické zaostrovanie sa vykoná pomocou zaregistrovaného rámčeka zaostrovania, keď sa stlačí toto tlačidlo.

#### Poznámka

- Oblasť zaostrovania sa nedá zaregistrovať v nasledujúcich situáciách:
  - Otočný prepínač režimov je nastavený na (Movie) alebo **S&Q**
  - Pokiaľ sa vykonáva [Touch Focus]
  - Počas používania funkcie digitálneho zoomu
  - Pokiaľ sa vykonáva [Lock-on AF]
  - Počas zaostrovania
  - Počas vykonávania uzamknutia zaostrenia
- Nie je možné priradiť [Regist. AF Area hold] tlačidlám, ako sú [Left Button], [Right Button] alebo [Down Button].
- Zaregistrovanú oblasť zaostrovania nie je možné vyvolať v nasledujúcich situáciách:
  - Otočný prepínač režimov je nastavený na **AUTO** (Auto Mode), (Movie) alebo **S&Q**
- Keď sa [ AF Area Regist.] nastaví na [On], nastavenie [Lock Operation Parts] sa uzamkne na [Off].

#### Súvisiaca téma

- [Focus Area](#)
- [Custom Key \(statický záber/videozáznam/prehrávanie\)](#)

Digitálny fotoaparát s vymeniteľnými objektívmi  
ILCE-7M3 α7III

## Vymazanie zaregistrovanej oblasti automatického zaostrovania AF (Del. Reg. AF Area)

Vymaže sa poloha rámčeka zaostrovania, ktorá bola zaregistrovaná pomocou [ AF Area Regist.].

**1** MENU → [] (Camera Settings1) → [ Del. Reg. AF Area].

### Súvisiaca téma

- [Registrácia aktuálnej oblasti zaostrovania \(AF Area Regist.\) \(statický záber\)](#)

Digitálny fotoaparát s vymeniteľnými objektívmi  
ILCE-7M3 α7III

## AF Area Auto Clear

---

Nastavenie toho, či sa má oblasť zaostrovania zobrazovať nepretržite, alebo či by mala automaticky zmiznúť krátko po dosiahnutí zaostrenia.

**1** MENU →  1 (Camera Settings1) → [AF Area Auto Clear] → požadované nastavenie.

### Podrobnosti položky ponuky

**On:**

Oblasť zaostrovania zmizne automaticky krátko po dosiahnutí zaostrenia.

**Off:**

Oblasť zaostrovania sa bude zobrazovať nepretržite.

Digitálny fotoaparát s vymeniteľnými objektívmi  
ILCE-7M3 α7III

## Disp. cont. AF area

Môžete nastaviť možnosť zobrazenia oblasti, ktorá je zaostrená, keď sa [Focus Area] nastaví na [Wide] alebo [Zone] v režime [Continuous AF].

1 MENU →  1 (Camera Settings1) → [Disp. cont. AF area] → požadované nastavenie.

### Podrobnosti položky ponuky

#### On:

Zobrazí sa oblasť zaostrovania, ktorá je zaostrená.

#### Off:

Oblasť zaostrovania, ktorá je zaostrená, sa nezobrazí.

#### Poznámka

- Keď sa [Focus Area] nastaví na niektorú z nasledujúcich možností, farba rámcikov zaostrovania v zaostrenej oblasti sa zmení na zelenú:
  - [Center]
  - [Flexible Spot]
  - [Expand Flexible Spot]
- Keď sú objektív A-mount a montážny adaptér (LA-EA1/LA-EA3) (predávajú sa osobitne) pripojené k fotoaparátu a [ AF System] sa nastaví na [Phase Detection AF], [Disp. cont. AF area] bude vždy zapnuté bez ohľadu na nastavenia [Focus Area].

Digitálny fotoaparát s vymeniteľnými objektívmi  
ILCE-7M3 α7III

## AF Micro Adj.

Umožňuje upraviť polohu automatického zaostrenia a zaregistrovať upravenú hodnotu pre každý objektív pri použití objektívov A-mount s montážnym adaptérom LA-EA2 alebo LA-EA4 (predáva sa osobitne).

Túto funkciu použijete len vtedy, keď sú potrebné nastavenia. Vezmite do úvahy, že funkcia automatického zaostrovania sa nemusí vykonať v správnej polohe pri použití tohto nastavenia.

1 MENU →  1 (Camera Settings1) → [AF Micro Adj.].

2 Zvoľte [AF Adjustment Set.] → [On].

3 [amount] → požadovaná hodnota.

- Čím vyššiu hodnotu zvolíte, tým ďalej sa bude automaticky zaostrená poloha nachádzať od výrobku. Čím nižšiu hodnotu zvolíte, tým bližšie sa bude automaticky zaostrená poloha nachádzať k výrobku.

### Rada

- Odporúča sa, aby ste nastavili túto polohu za aktuálnych podmienok snímania. Pri nastavovaní nastavte [Focus Area] na [Flexible Spot] a použijte jasný objekt s vysokým kontrastom.

### Poznámka

- Keď pripojíte objektív, pre ktorý ste už zaregistrovali hodnotu, daná zaregistrovaná hodnota sa zobrazí na displeji. [±0] sa zobrazí pri objektívoch, pre ktoré ešte hodnota nebola zaregistrovaná.
- Ak sa ako hodnota zobrazí [-], znamená to, že už bolo zaregistrovaných celkovo 30 objektívov a žiadny nový objektív sa už nedá zaregistrovať. Ak chcete zaregistrovať nový objektív, pripojte objektív, ktorého registráciu je možné vymazať a nastavte jeho hodnotu na [±0], alebo resetujte hodnoty všetkých objektívov pomocou [Clear].
- [AF Micro Adj.] podporuje objektívy od spoločností Sony, Minolta alebo Konica-Minolta. Ak vykonáte [AF Micro Adj.] s objektívmi, ktoré nepatria medzi podporované, môže to mať vplyv na zaregistrované nastavenia pre podporované objektívy. Nevykonávajte [AF Micro Adj.] pri nepodporovanom objektíve.
- Nie je možné nastaviť [AF Micro Adj.] jednotlivito pre objektívy značiek Sony, Minolta a Konica-Minolta s rovnakými technickými parametrami.

Digitálny fotoaparát s vymeniteľnými objektívmi  
ILCE-7M3 α7III

## Exposure Comp.

Za normálnych okolností sa expozícia nastaví automaticky (automatická expozícia). Na základe hodnoty expozície nastavenej automatickou expozíciou, môžete celý záber zosvetliť alebo stmaviť, ak nastavíte [Exposure Comp.] do polohy plus alebo mínus v uvedenom poradí (korekcia expozície).

### 1 Otočte ovládač korekcie expozície (A).

#### poloha + (nad):

Zábery sa zosvetlia.

#### poloha - (pod):

Zábery sa stmavia.

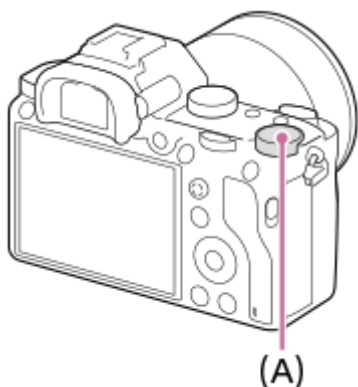

- Hodnotu korekcie expozície je možné upraviť v rozsahu -3,0 EV až +3,0 EV.
- Môžete overiť hodnotu korekcie expozície, ktorú ste nastavili v prostredí snímania.

#### Monitor

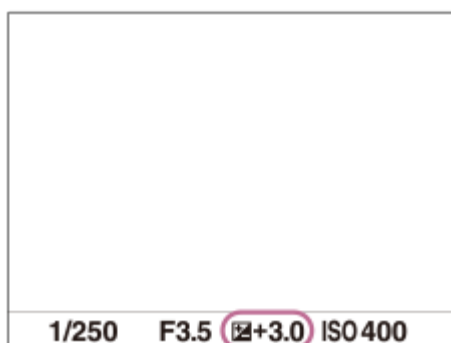

#### Hľadáčik

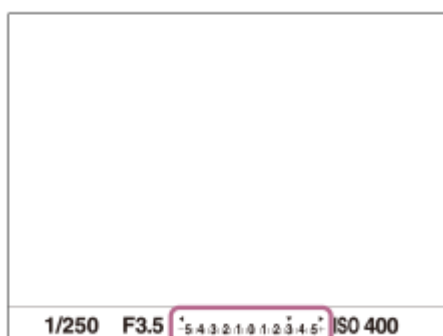

## Nastavenie hodnoty korekcie expozície pomocou MENU

Hodnotu korekcie expozície je možné upraviť v rozsahu -5,0 EV až +5,0 EV, keď je ovládač korekcie expozície nastavený na „0“.

MENU →  1 (Camera Settings1) → [Exposure Comp.] → požadované nastavenie.

### Poznámka

- Korekcia expozície sa nedá vykonať v nasledujúcich režimoch snímania:
  - [Intelligent Auto]
  - [Scene Selection]
- Keď používate [Manual Exposure], korekciu expozície je možné vykonať len vtedy, keď je [ISO] nastavená na [ISO AUTO].
- Nastavenia ovládača korekcie expozície budú mať priority pred [Exposure Comp.] alebo [Dial Ev Comp] v MENU.
- Pri snímaní sa na displeji zobrazí len hodnota od -3,0 EV do +3,0 EV s ekvivalentným jasom záberu. Ak nastavíte hodnotu korekcie expozície mimo tohto rozsahu, jas záberu na displeji nepreukáže daný účinok, daná hodnota sa však odrazí na nasnímanom zábere.
- Hodnotu korekcie expozície je možné upraviť v rozsahu -2,0 EV až +2,0 EV pre videozáznamy.
- Ak snímate objekt za podmienok mimoriadne silného alebo slabého osvetlenia, alebo keď používate blesk, nemusí sa dať dosiahnuť uspokojivý efekt.
- Keď nastavíte ovládač korekcie expozície na „0“ z nastavenia iného ako „0“, hodnota expozície sa prepne na „0“, a to bez ohľadu na nastavenie [Exposure Comp.].

### Súvisiaca téma

- [Exposure step](#)
- [Dial Ev Comp](#)
- [Exp.comp.set](#)
- [Cont. Bracket](#)
- [Single Bracket](#)
- [Zebra Setting](#)



Digitálny fotoaparát s vymeniteľnými objektívmi  
ILCE-7M3 α7III

## Reset EV Comp.

Nastaví sa možnosť zachovania hodnoty expozície nastavenej pomocou [Exposure Comp.], keď vypnete napájanie pri polohe ovládača korekcie expozície nastavenej na „0“.

**1** MENU →  1 (Camera Settings1) → [Reset EV Comp.] → požadované nastavenie.

### Podrobnosti položky ponuky

**Maintain:**

Nastavenia sa zachovajú.

**Reset:**

Nastavenia sa resetujú.

Digitálny fotoaparát s vymeniteľnými objektívmi  
ILCE-7M3 α7III

## ISO

Citlivosť na svetlo je vyjadrená pomocou hodnoty citlivosti ISO (odporúčaný expozičný index). Čím je táto hodnota vyššia, tým vyššia je citlivosť.

### 1 Citlivosť ISO (ISO) na ovládacom koliesku → požadované nastavenie.

- Môžete tiež zvoliť MENU →  1 (Camera Settings1) → [ISO].
- Príslušnú hodnotu môžete zmeniť v krokoch po 1/3 EV otočením predného ovládača, ako aj otočením ovládacieho kolieska. Príslušnú hodnotu môžete zmeniť v krokoch po 1 EV otočením zadného ovládača.

## Podrobnosti položky ponuky

### ISO AUTO:

Citlivosť ISO sa nastaví automaticky.

### ISO 50 – ISO 204800:

Citlivosť ISO sa nastaví manuálne. Voľbou väčšej hodnoty sa zvyšuje citlivosť ISO.

#### Rada

- Môžete zmeniť rozsah citlivosti ISO, ktorý sa automaticky nastavil v režime [ISO AUTO]. Zvoľte [ISO AUTO] a stlačte pravú stranu ovládacieho kolieska a potom nastavte požadované hodnoty pre [ISO AUTO Maximum] a [ISO AUTO Minimum].

#### Poznámka

- [ISO AUTO] sa zvolí pri použití nasledujúcich funkcií:
  - [Intelligent Auto]
  - [Scene Selection]
- Keď sa citlivosť ISO nastaví na hodnotu nižšiu ako ISO 100, rozsah jasu objektu (dynamický rozsah), ktorý je možné nasnímať, môže klesnúť.
- Čím je hodnota citlivosti ISO vyššia, tým viac šumu sa na záberoch objaví.
- Dostupné nastavenia citlivosti ISO sa budú líšiť v závislosti od toho, či snímate statické zábery, videozáznamy alebo spomalené/zrýchlené videozáznamy.
- Pri snímaní videozáznamov sú dostupné hodnoty citlivosti ISO od 100 do 102400. Ak sa hodnota citlivosti ISO nastaví na hodnotu vyššiu ako 102400, dané nastavenie sa automaticky prepne na 102400. Po ukončení snímania videozáznamu sa hodnota ISO vráti na pôvodné nastavenie.
- Pri snímaní videozáznamov sú dostupné hodnoty citlivosti ISO od 100 do 102400. Ak sa hodnota citlivosti ISO nastaví na hodnotu nižšiu ako 100, dané nastavenie sa automaticky prepne na 100. Po ukončení snímania videozáznamu sa hodnota ISO vráti na pôvodné nastavenie.
- Keď zvolíte [ISO AUTO] s režimom snímania nastaveným na [P], [A], [S] alebo [M], citlivosť ISO sa automaticky upraví v rámci nastaveného rozsahu.

Digitálny fotoaparát s vymeniteľnými objektívmi  
ILCE-7M3 α7III

## ISO AUTO Min. SS

Ak zvolíte [ISO AUTO] v režime snímania P (Program Auto) alebo A (Aperture Priority), môžete nastaviť rýchlosť uzávierky, pri ktorej sa citlivosť ISO začne meniť.

Táto funkcia je účinná pri snímaní pohybujúcich sa objektov. Môžete minimalizovať rozmazanie objektu a súčasne zabrániť chveniu fotoaparátu.

1 MENU →  1 (Camera Settings1) → [ISO AUTO Min. SS] → požadované nastavenie.

### Podrobnosti položky ponuky

#### **FASTER (Faster)/FAST (Fast):**

Citlivosť ISO sa začne meniť pri rýchlostiach uzávierky vyšších ako [Standard], takže môžete zabrániť chveniu fotoaparátu a rozmazaniu objektu.

#### **STD (Standard):**

Fotoaparát automaticky nastaví rýchlosť uzávierky na základe ohniskovej vzdialenosti objektívu.

#### **SLOW (Slow)/SLOWER (Slower):**

Citlivosť ISO sa začne meniť pri rýchlostiach uzávierky nižších ako [Standard], takže môžete snímať zábery s menším šumom.

#### **1/8000 — 30":**

Citlivosť ISO sa začne meniť pri rýchlosti uzávierky, ktorú ste nastavili.

#### **Rada**

- Rozdiel v rýchlosti uzávierky, pri ktorej sa citlivosť ISO začne meniť medzi [Faster], [Fast], [Standard], [Slow] a [Slower] je 1 EV.

#### **Poznámka**

- Ak je expozícia nedostatočná, aj keď je citlivosť ISO nastavená na [ISO AUTO Maximum] v [ISO AUTO], aby sa snímalo so správnou expozíciou, rýchlosť uzávierky bude nižšia než rýchlosť nastavená v [ISO AUTO Min. SS].
- V nasledujúcich situáciách nemusí rýchlosť uzávierky fungovať podľa nastavenia:
  - Pri použití blesku na snímání jasných scén. (Maximálna rýchlosť uzávierky bude obmedzená na rýchlosť synchronizácie blesku 1/250 sekundy.)
  - Pri použití blesku na snímání tmavých scén s [Flash Mode] nastaveným na [Fill-flash]. (Minimálna rýchlosť uzávierky je obmedzená na rýchlosť automaticky určenou fotoaparátom.)

### Súvisiaca téma

- [Program Auto](#)
- [Aperture Priority](#)
- [ISO](#)

Digitálny fotoaparát s vymeniteľnými objektívmi  
ILCE-7M3 α7III

## Metering Mode

Výrobok zvolí režim merania, ktorým sa nastaví časť displeja na meranie s cieľom určenia požadovanej expozície.

1 MENU →  (Camera Settings1) → [Metering Mode] → požadované nastavenie.

### Podrobnosti položky ponuky

#### Multi:

Odmeria sa svetlo v každej oblasti po rozdelení celkovej oblasti na viacero oblastí a určí sa správna expozícia celého obrazového poľa (Viacvzorové meranie).

#### Center:

Odmeria sa priemerný jas celého obrazového poľa so zdôraznením jeho strednej oblasti (Meranie so zdôrazneným stredom).

#### Spot:

Odmeria sa len stredná oblasť (Bodové meranie). Tento režim je vhodný na meranie svetla v určenej časti celého displeja. Veľkosť meracieho kruhu sa dá zvoliť z [Spot: Standard] a [Spot: Large]. Poloha meracieho kruhu závisí od nastavenia pre [Spot Metering Point].

#### Entire Screen Avg.:

Odmeria sa priemerný jas celého displeja. Expozícia bude stabilná, aj keď sa kompozícia záberu alebo poloha snímaného objektu zmení.

#### Highlight:

Odmeria sa jas s dôrazom na zvýraznenú oblasť na displeji. Tento režim je vhodný na snímání objektu pri súčasnom vyhnutí sa preexponovaniu záberu.

### Rada

- Keď je zvolené [Spot] a [Focus Area] sa nastaví buď na [Flexible Spot] alebo na [Expand Flexible Spot], zatiaľ čo je [Spot Metering Point] nastavené na [Focus Point Link], bod bodového merania sa dá koordinovať s oblasťou zaostrovania.
- Keď je zvolené [Multi] a [Face Prty in Mlti Mtr] sa nastaví na [On], fotoaparát odmeria jas na základe rozpoznávaných tvárí.
- Keď je [Metering Mode] nastavené na [Highlight] a funkcia [D-Range Opt.] alebo [Auto HDR] je aktivovaná, vykoná sa automatická korekcia jasu a kontrastu rozdelením záberu do malých oblastí a analýzou kontrastu svetla a tieňa. Vykonajte nastavenia na základe okolností snímání.

### Poznámka

- [Metering Mode] sa uzamkne na [Multi] v nasledujúcich režimoch snímání:
  - [Intelligent Auto]
  - [Scene Selection]
  - Iné funkcie priblíženia ako je optický zoom
- V režime [Highlight] môže byť snímaný objekt tmavý, ak sa na displeji vyskytuje svetlejšia časť.

### Súvisiaca téma

- [Uzamknutie automatickej expozície](#)
- [Spot Metering Point](#)
- [Face Prty in Mlti Mtr](#)
- [D-Range Opt. \(DRO\)](#)



Digitálny fotoaparát s vymeniteľnými objektívmi  
ILCE-7M3 α7III

## Face Prty in Mlti Mtr

Nastaví sa to, či fotoaparát bude merať jas na základe rozpoznaných tvárí, keď sa [Metering Mode] nastaví na [Multi].

1 MENU →  1 (Camera Settings1) → [Face Prty in Mlti Mtr] → požadované nastavenie.

### Podrobnosti položky ponuky

#### On:

Fotoaparát meria jas na základe rozpoznaných tvárí.

#### Off:

Fotoaparát meria jas pomocou nastavenia [Multi] bez rozpoznania tvárí.

#### Poznámka

- Keď je režim snímania nastavený na [Intelligent Auto], [Face Prty in Mlti Mtr] sa uzamkne na [On].
- Keď sa [Face/Eye Prty in AF] nastaví na [On] a [Subject Detection] sa nastaví na [Animal] v rámci [Face/Eye AF Set.], [Face Prty in Mlti Mtr] nebude fungovať.

### Súvisiaca téma

- [Metering Mode](#)

Digitálny fotoaparát s vymeniteľnými objektívmi  
ILCE-7M3 α7III

## Spot Metering Point

Nastaví sa to, či sa bude koordinovať poloha bodového merania s oblasťou zaostrovania, keď je [Focus Area] nastavené na [Flexible Spot] alebo [Expand Flexible Spot].

1 MENU →  1 (Camera Settings1) → [Spot Metering Point] → požadované nastavenie.

### Podrobnosti položky ponuky

#### Center:

Poloha bodového merania sa nebude koordinovať s oblasťou zaostrovania, ale sa bude vždy merať jas v strede.

#### Focus Point Link:

Poloha bodového merania sa bude koordinovať s oblasťou zaostrovania.

#### Poznámka

- Keď sa [Focus Area] nastaví na inú možnosť ako [Flexible Spot] alebo [Expand Flexible Spot], poloha bodového merania sa uzamkne do stredu.
- Keď sa [Focus Area] nastaví na [Lock-on AF: Flexible Spot] alebo [Lock-on AF:Expand Flexible Spot], poloha bodového merania sa bude koordinovať s polohou spustenia uzamknutia automatického zaostrovania (Lock-on AF), ale sa nebude koordinovať so sledovaním daného objektu.

### Súvisiaca téma

- [Focus Area](#)
- [Metering Mode](#)

Digitálny fotoaparát s vymeniteľnými objektívmi  
ILCE-7M3 α7III

## Exposure step

---

Môžete upraviť prírastok nastavenia hodnôt rýchlosti uzávierky, clony a korekcie expozície.

**1** MENU →  (Camera Settings1) → [Exposure step] → požadované nastavenie.

### Podrobnosti položky ponuky

**0.3EV / 0.5EV**

**Poznámka**

- Aj keď nastavíte [Exposure step] na [0.5EV], hodnota expozície nastavená pomocou ovládača korekcie expozície sa bude meniť v krokoch po 0,3 EV.



Digitálny fotoaparát s vymeniteľnými objektívmi  
ILCE-7M3 α7III

## AEL w/ shutter (statický záber)

Nastaví sa možnosť pevného nastavenia expozície po stlačení tlačidla spúšte do polovice.  
Voľbou [Off] nastavte zaostrenie a expozíciu osobitne.

1 MENU →  (Camera Settings1) → [ AEL w/ shutter] → požadované nastavenie.

### Podrobnosti položky ponuky

#### Auto:

Pevne sa nastaví expozícia po automatickom nastavení zaostrenia, keď stlačíte tlačidlo spúšte do polovice pri nastavení [Focus Mode] na [Single-shot AF]. Keď je [Focus Mode] nastavený na [Automatic AF] a výrobok určí, že sa snímaný objekt pohybuje, alebo v prípade, že snímate sériu záberov, pevne nastavená expozícia sa zruší.

#### On:

Po stlačení tlačidla spúšte do polovice sa pevne nastaví expozícia.

#### Off:

Expozícia sa po stlačení tlačidla spúšte do polovice nenastaví pevne. Použite tento režim, keď chcete zaostrenie a expozíciu nastaviť osobitne.

Výrobok bude nepretržite nastavovať expozíciu počas snímania v režime [Cont. Shooting].

#### Poznámka

- Obsluha pomocou tlačidla AEL bude mať prednosť pred nastaveniami [ AEL w/ shutter].

Digitálny fotoaparát s vymeniteľnými objektívmi  
ILCE-7M3 α7III

## Exposure Std. Adjust

Nastaví sa štandard tohto fotoaparátu na získanie správnej hodnoty expozície pre každý režim merania.

1 MENU →  1 (Camera Settings1) → [Exposure Std. Adjust] → požadovaný režim merania.

2 Požadovanú hodnotu zvolíte ako štandard merania.

- Môžete nastaviť hodnotu od -1 EV do +1 EV v prírastkoch po 1/6 EV.

## Režim merania

Nastavená štandardná hodnota sa použije, keď zvolíte zodpovedajúci režim merania v MENU →  1 (Camera Settings1) → [Metering Mode].

 Multi/  Center/  Spot /  Entire Screen Avg./  Highlight

### Poznámka

- Korekcia expozície nebude ovplyvnená, keď sa zmení [Exposure Std. Adjust].
- Hodnota expozície sa uzamkne podľa hodnoty nastavenej pre [  Spot ] počas používania bodového uzamknutia automatickej expozície AEL.
- Štandardná hodnota pre M.M (Manuálne meranie) sa bude meniť podľa hodnoty nastavenej v [Exposure Std. Adjust].
- Hodnota nastavená v [Exposure Std. Adjust] sa zaznamená do údajov Exif oddelene od hodnoty korekcie expozície. Veľkosť hodnoty štandardu expozície sa nepridá k hodnote korekcie expozície.
- Ak nastavíte [Exposure Std. Adjust] počas snímania so stupňovaním, počet záberov pre stupňovanie sa resetuje.

## Súvisiaca téma

- [Metering Mode](#)

Digitálny fotoaparát s vymeniteľnými objektívmi  
ILCE-7M3 α7III

## Flash Mode

Môžete nastaviť režim blesku.

1 MENU →  1 (Camera Settings1) → [Flash Mode] → požadované nastavenie.

### Podrobnosti položky ponuky

#### Flash Off:

Blesk sa neuvedie do činnosti.

#### AUTO Autoflash:

Blesk sa uvedie do činnosti v slabo osvetlených prostrediach alebo pri snímaní oproti jasnému svetlu.

#### Fill-flash:

Blesk sa uvedie do činnosti po každom spustení uzávierky.

#### SLOW Slow Sync.:

Blesk sa uvedie do činnosti po každom spustení uzávierky. Synchronizácia blesku pri nízkej rýchlosti uzávierky umožňuje nasnímať jasný záber snímaného objektu aj pozadia znížením rýchlosti uzávierky.

#### REAR Rear Sync.:

Blesk sa uvedie do činnosti bezprostredne pred dokončením expozície po každom spustení uzávierky. Synchronizácia blesku so zadnou lamelou uzávierky umožňuje snímanie prirodzeného obrazu stopy pohybujúceho sa objektu, ako je napríklad pohybujúce sa auto alebo kráčajúca osoba.

#### Poznámka

- Východiskové nastavenie závisí od režimu snímania.
- Niektoré nastavenia [Flash Mode] nebudú dostupné, a to v závislosti od režimu snímania.

### Súvisiaca téma

- [Používanie blesku \(predáva sa osobitne\)](#)
- [Wireless Flash](#)

Digitálny fotoaparát s vymeniteľnými objektívmi  
ILCE-7M3 α7III

## Flash Comp.

Nastaví sa intenzita záblesku v rozsahu od  $-3,0$  EV do  $+3,0$  EV. Korekciou blesku sa zmení len intenzita záblesku. Korekciou expozície sa zmení intenzita záblesku spolu so zmenou rýchlosti uzávierky a clony.

**1** MENU →  1 (Camera Settings1) → [Flash Comp.] → požadované nastavenie.

- Voľbou vyšších hodnôt (poloha +) sa intenzita záblesku zvýši a voľbou nižších hodnôt (poloha -) sa intenzita záblesku zníži.

### Poznámka

- [Flash Comp.] nefunguje, ak je režim snímania nastavený na nasledujúce režimy:
  - [Intelligent Auto]
  - [Scene Selection]
- Vyšší účinok blesku (poloha +) nemusí byť viditeľný kvôli obmedzenému dostupnému množstvu svetla blesku v prípade, že sa snímaný objekt nachádza mimo maximálneho dosahu blesku. Ak je snímaný objekt veľmi blízko, nižší účinok blesku (poloha -) nemusí byť viditeľný.
- Ak pripojíte filter ND k objektívu, alebo pripojíte difúzor či farebný filter k blesku, vhodná expozícia sa nemusí dosiahnuť a výsledné zábery môžu byť tmavé. V takomto prípade upravte [Flash Comp.] na požadovanú hodnotu.

### Súvisiaca téma

- [Používanie blesku \(predáva sa osobitne\)](#)

Digitálny fotoaparát s vymeniteľnými objektívmi  
ILCE-7M3 α7III

## Exp.comp.set

---

Nastaví sa možnosť použitia hodnoty korekcie expozície na ovládanie záblesku aj okolitého osvetlenia alebo len okolitého osvetlenia.

1 MENU →  1 (Camera Settings1) → [Exp.comp.set] → požadované nastavenie.

### Podrobnosti položky ponuky

#### Ambient&flash:

Použije sa hodnota korekcie expozície na ovládanie záblesku aj okolitého osvetlenia.

#### Ambient only:

Použije sa hodnota korekcie expozície len na ovládanie okolitého osvetlenia.

---

### Súvisiaca téma

- [Flash Comp.](#)

Digitálny fotoaparát s vymeniteľnými objektívmi  
ILCE-7M3 α7III

## Wireless Flash

Existujú dva spôsoby snímania s bezdrôtovým bleskom: snímame s bleskom slúžiacim ako svetelný signál, pri ktorom sa svetlo blesku pripievného k fotoaparátu využíva ako signálne svetlo, a snímame s bleskom pomocou rádiového signálu, pri ktorom sa využíva bezdrôtová komunikácia. Ak chcete vykonávať snímame s bleskom pomocou rádiového signálu, použijete kompatibilný blesk alebo bezdrôtový rádiový ovládač (predáva sa osobitne). Podrobnosti o tom, ako nastaviť jednotlivé spôsoby, nájdete v návode na používanie blesku alebo bezdrôtového rádiového ovládača.

- 1 Odstráňte kryt na sánky z fotoaparátu a potom pripojte blesk alebo bezdrôtový rádiový ovládač.**
  - Pri vykonávaní snímania s bezdrôtovým bleskom pomocou blesku, ktorý je pripievný k fotoaparátu, nastavte pripievný blesk ako ovládač.
- 2 MENU →  1 (Camera Settings1) → [Wireless Flash] → [On].**
- 3 Umiestnite blesk, ktorý sa nemontuje na fotoaparát a ktorý je nastavený do bezdrôtového režimu, alebo blesk, ktorý je pripojený k bezdrôtovému rádiovému prijímaču (predáva sa osobitne).**
  - Stlačením tlačidla AEL na fotoaparáte vykonajte skúšobné odpálenie blesku.

### Podrobnosti položky ponuky



#### Off:

Funkcia bezdrôtového blesku sa nepoužije.

#### On:

Funkcia bezdrôtového blesku sa použije na vyslanie svetla z externého blesku alebo externých bleskov v určitej vzdialenosti od fotoaparátu.

### Nastavenie tlačidla AEL

Odporúčame, aby ste nastavili MENU →  2 (Camera Settings2) → [ Custom Key] → [AEL Button] na [AEL hold] pri snímaní pomocou bezdrôtového blesku.

#### Poznámka

- Blesk umiestnený mimo fotoaparátu môže vyslať svetlo po prijatí svetelného signálu z blesku použitého ako ovládač iného fotoaparátu. Ak k tomu dôjde, zmeňte kanál svojho blesku. Podrobnosti o spôsobe zmeny kanála nájdete v návode na používanie príslušného blesku.
- Informácie o blesku, ktorý je kompatibilný so snímaním s bezdrôtovým bleskom, nájdete na webovej stránke spoločnosti Sony, alebo ich získate od svojho miestneho predajcu výrobkov značky Sony či od miestneho autorizovaného servisného strediska spoločnosti Sony.

Digitálny fotoaparát s vymeniteľnými objektívmi  
ILCE-7M3 α7III

## Red Eye Reduction

Pri použití blesku sa blesk odpáli dvakrát alebo viackrát pred snímaním, aby sa redukoval efekt červených očí.

**1** MENU →  1 (Camera Settings1) → [Red Eye Reduction] → požadované nastavenie.

### Podrobnosti položky ponuky

#### On:

Blesk sa vždy odpáli, aby sa redukoval efekt červených očí.

#### Off:

Redukcia efektu červených očí sa nepoužije.

#### Poznámka

- Redukcia efektu červených očí nemusí priniesť požadované účinky. Závisí to od individuálnych rozdielov a podmienok, ako sú napríklad vzdialenosť od snímanej osoby, alebo či snímaná osoba pozerá alebo nepozerá na stroboskopický predzáblesk.

Digitálny fotoaparát s vymeniteľnými objektívmi  
ILCE-7M3 α7III

## External Flash Set.

Môžete nakonfigurovať nastavenia blesku (predáva sa osobitne) pripojeného k fotoaparátu pomocou monitora a ovládacieho kolieska fotoaparátu.

Túto funkciu je možné použiť, keď je systémový softvér (firmvér) fotoaparátu verzie 3.10 alebo novšej. Taktiež pred použitím tejto funkcie aktualizujte softvér blesku na najnovšiu verziu.

Podrobnosti o funkciách blesku nájdete v návode na používanie blesku.

- 1 **Pripojte blesk (predáva sa osobitne) k sánkam pre rôzne rozhrania fotoaparátu a potom zapnite fotoaparát a blesk.**
- 2 **MENU →  1 (Camera Settings1) → [External Flash Set.] → požadovaná položka nastavenia.**
- 3 **Nakonfigurujte nastavenie pomocou ovládacieho kolieska fotoaparátu.**

## Podrobnosti položky ponuky



### Ext. Flash Firing Set.:

Umožňuje nakonfigurovať nastavenia týkajúce sa odpálenia blesku, ako sú zábleskový režim, intenzita záblesku atď.

### Ext. Flash Cust. Set.:

Umožňuje nakonfigurovať ostatné nastavenia blesku, nastavenia bezdrôtového pripojenia a nastavenia zábleskovej jednotky.

#### Rada

- Ak vopred priradíte funkciu [Ext. Flash Firing Set.] tlačidlu voľbou MENU →  2 (Camera Settings2) → [ Custom Key], budete môcť vyvolať obrazovku [Ext. Flash Firing Set.] jednoducho stlačením daného tlačidla.
- Nastavenia môžete upraviť s použitím blesku aj počas používania [External Flash Set.].
- Môžete tiež nakonfigurovať nastavenia pre bezdrôtový rádiový ovládač (predáva sa osobitne) pripojený k fotoaparátu.

#### Poznámka

- Môžete použiť len [External Flash Set.] na konfiguráciu nastavení blesku (predáva sa osobitne) alebo bezdrôtového rádiového ovládača (predáva sa osobitne) značky Sony pripojeného k sánkam pre rôzne rozhrania fotoaparátu.
- [External Flash Set.] je možné použiť len vtedy, keď je blesk pripojený priamo k fotoaparátu. Túto funkciu nie je možné použiť pri snímaní pomocou blesku mimo fotoaparátu, ktorý je pripojený pomocou kábla.
- Len niektoré funkcie pripojeného blesku sa dajú nakonfigurovať pomocou [External Flash Set.]. Nie je možné párovanie s inými bleskami, resetovanie blesku, obnovenie predvolených nastavení blesku atď. prostredníctvom [External Flash Set.].
- [External Flash Set.] je nedostupné za nasledujúcich podmienok:
  - Keď blesk nie je pripojený k fotoaparátu
  - Keď je pripojený blesk, ktorý nepodporuje [External Flash Set.]
  - Keď sa otočný prepínač režimov nastaví na  (Movie) alebo **S&Q**, alebo počas snímania videozáznamu

Taktiež môže byť [External Flash Set.] nedostupné, a to v závislosti od stavu blesku.

- Podrobnosti o bleskoch a bezdrôtových rádiových ovládačoch, ktoré sú kompatibilné s touto funkciou, nájdete na nasledujúcej podpornej stránke.  
<https://www.sony.net/dics/7m3/>



---

## Súvisiaca téma

- [Version](#)

4-732-948-85(1) Copyright 2018 Sony Corporation













Digitálny fotoaparát s vymeniteľnými objektívmi  
ILCE-7M3 α7III

## White Balance

Vykoná sa korekcia účinku tónov prostredia okolitého osvetlenia na nasnímanie neutrálneho bieleho objektu v bielej farbe. Túto funkciu použijete vtedy, keď farebné tóny záberu nevyšli tak, ako ste očakávali, alebo keď chcete schválne zmeniť farebné tóny kvôli fotografickému vyjadreniu.

1 MENU →  1 (Camera Settings1) → [White Balance] → požadované nastavenie.

### Podrobnosti položky ponuky

**AWB**  **AWB**  **Auto** /  **Daylight** /  **Shade** /  **Cloudy** /  **Incandescent** /  **-1 Fluor.: Warm White** /  **0 Fluor.: Cool White** /  **+1 Fluor.: Day White** /  **+2 Fluor.: Daylight** /  **Flash** /  **Underwater Auto**: Keď zvolíte zdroj svetla, ktorý osvetľuje požadovaný objekt, tento výrobok upraví farebné tóny tak, aby sa prispôbili zvolenému zdroju svetla (vlastné nastavenie vyváženia bielej farby). Keď zvolíte [Auto], výrobok automaticky zistí zdroj svetla a nastaví farebné tóny.

 **C.Temp./Filter:**

Farebné tóny sa nastavujú v závislosti od zdroja svetla. Dosiahne sa efekt filtrov farebnej korekcie CC (Color Compensation) pri fotografovaní.

 **Custom 1/Custom 2/Custom 3:**



Použije sa nastavenie vyváženia bielej farby uložené v [Custom Setup].

 **SET Custom Setup:**

Uloží sa do pamäte základná biela farba za podmienok osvetlenia pre prostredie snímania.

Zvoľte číslo s používateľským vyvážením bielej farby uloženým v pamäti.

### Rada

- Môžete zobraziť prostredie jemného nastavenia a vykonať jemné nastavenia farebných tónov podľa potreby stlačením pravej strany ovládacieho kolieska.
- Ak výsledné farebné tóny nie sú podľa očakávania v rámci zvolených nastavení, vykonajte snímame [WB bracket].
- **AWB**  alebo **AWB**  sa zobrazí len vtedy, keď sa [Priority Set in AWB] nastaví na [Ambience] alebo [White].

### Poznámka

- [White Balance] sa pevne nastaví na [Auto] v nasledujúcich režimoch snímania:
  - [Intelligent Auto]
  - [Scene Selection]
- Ak sa používa ortuťová výbojka alebo sodíková výbojka ako zdroj svetla, presné vyváženie bielej farby sa nezíska kvôli vlastnostiam daného svetla. Odporúča sa snímať zábery s použitím blesku alebo so zvolenou funkciou [Custom Setup].

### Súvisiaca téma

- [Zachytenie základnej bielej farby v režime \[Custom Setup\]](#)
- [Priority Set in AWB](#)
- [WB bracket](#)

Digitálny fotoaparát s vymeniteľnými objektívmi  
ILCE-7M3 α7III

## Priority Set in AWB

---

Zvolí sa to, ktorý tón sa uprednostní pri snímaní za podmienok osvetlenia, ako je žiarovkové osvetlenie, keď je [White Balance] nastavené na [Auto].

1 MENU →  1 (Camera Settings1) → [Priority Set in AWB] → požadované nastavenie.

### Podrobnosti položky ponuky

AWB  
STD **Standard:**

Snímanie so štandardným automatickým vyvážením bielej farby. Fotoaparát bude automaticky nastavovať farebné tóny.

AWB  
Ambi **Ambience:**

Uprednostnia sa farebné tóny zdroja svetla. Je to vhodné vtedy, keď chcete vytvoriť teplú atmosféru.

AWB  
White **White:**

Uprednostní sa reprodukcia bielej farby, keď je farebná teplota zdroja svetla nízka.

---

### Súvisiaca téma

- [White Balance](#)

Digitálny fotoaparát s vymeniteľnými objektívmi  
ILCE-7M3 α7III

## D-Range Opt. (DRO)

Rozdelením záberu na malé oblasti výrobok analyzuje kontrast svetla a tieňa medzi snímaným objektom a pozadím a vytvorí záber s optimálnym nastavením jasnosti a gradácie.

- 1 MENU →  1 (Camera Settings1) → [DRO/Auto HDR] → [D-Range Opt.].
- 2 Zvoľte požadované nastavenie pomocou ľavej/pravej strany ovládacieho kolieska.

### Podrobnosti položky ponuky

#### D-Range Optimizer: Auto:

Vykoná sa automatická korekcia jasnosti.

#### D-Range Optimizer: Lv1 — D-Range Optimizer: Lv5:

Optimalizuje sa gradácia nasnímaného záberu pre každú rozdelenú oblasť. Zvoľte úroveň optimalizácie od Lv1 (slabá) do Lv5 (silná).

#### Poznámka

- V nasledujúcich situáciách sa [D-Range Opt.] pevne nastaví na [Off]:
  - Keď je [Picture Effect] nastavená na inú možnosť ako [Off].
  - Keď je [Picture Profile] nastavená na inú možnosť ako [Off].
- [DRO/Auto HDR] sa pevne nastaví na [Off], keď sa nasledujúce režimy zvolia v [Scene Selection].
  - [Sunset]
  - [Night Scene]
  - [Night Portrait]

Toto nastavenie sa pevne nastaví na [D-Range Optimizer: Auto], keď sa zvolia iné režimy [Scene Selection], ako sú vyššie uvedené.

- Pri snímaní s funkciou [D-Range Opt.] môže byť záber zašumený. Zvoľte vhodnú úroveň po kontrole nasnímaného záberu, hlavne keď zvýrazníte daný efekt.

Digitálny fotoaparát s vymeniteľnými objektívmi  
ILCE-7M3 α7III

## Auto HDR

Nasnímajú sa tri zábery pomocou rôznych expozícií a skombinujú sa zábery so správnou expozíciou, a to jasné časti podexponovaného záberu a tmavé časti preexponovaného záberu na vytvorenie záberov s väčším rozsahom gradácie (Vysoký dynamický rozsah). Uložia sa jeden záber so správnou expozíciou a jeden prekrytý záber.

- 1 MENU →  1 (Camera Settings1) → [DRO/Auto HDR] → [Auto HDR].
- 2 Zvoľte požadované nastavenie pomocou ľavej/pravej strany ovládacieho kolieska.

### Podrobnosti položky ponuky

#### Auto HDR: Exposure Diff. Auto:

Vykoná sa automatická korekcia jasů.

#### Auto HDR: Exposure Diff. 1.0EV — Auto HDR: Exposure Diff. 6.0EV:



Nastaví sa rozdiel expozície, a to na základe kontrastu snímaného objektu. Zvoľte úroveň optimalizácie od 1,0 EV (slabá) do 6,0 EV (silná).

Ak napríklad nastavíte hodnotu expozície na 2,0 EV, vytvorí sa kompozícia troch záberov s nasledujúcimi úrovňami expozície: -1,0 EV, správna expozícia a +1,0 EV.

#### Rada

- Uzávierka sa spustí trikrát pre jeden záber. Dávajte pozor na nasledovné:
  - Túto funkciu použite vtedy, keď je snímaný objekt nehybný a neblíká.
  - Nemeňte kompozíciu záberu pred snímaním.





#### Poznámka

- Táto funkcia nie je dostupná, keď [  File Formát ] je [RAW] alebo [RAW & JPEG].
- [Auto HDR] nie je dostupný v nasledujúcich režimoch snímání.
  - [Intelligent Auto]
  - [Scene Selection]
- [Auto HDR] nie je dostupná v nasledujúcich situáciách:
  - Keď je [Picture Effect] nastavená na inú možnosť ako [Off].
  - Keď je [Picture Profile] nastavená na inú možnosť ako [Off].
- Nie je možné spustiť ďalšie snímání, pokiaľ sa po snímání nedokončí proces záznamu.
- Požadovaný efekt sa nemusí získať, a to v závislosti od rozdielu medzi jasom objektu a podmienkami snímání.
- Keď sa použije blesk, táto funkcia bude mať slabý účinok.
- Keď je kontrast scény nízky, alebo dôjde k chveniu výrobku či rozmazaniu objektu, nemusia sa získať dobré zábery pomocou funkcie HDR.  sa zobrazí cez snímaný záber, aby vás informoval o tom, že fotoaparát zistil rozmazanie záberu. Podľa potreby zmeňte kompozíciu záberu, alebo znova opatrne nasnímajte záber tak, aby nedošlo k jeho rozmazaniu.

Digitálny fotoaparát s vymeniteľnými objektívmi  
ILCE-7M3 α7III

## Creative Style

Umožňuje nastaviť požadované spracovanie obrazu a jemne upraviť kontrast, sýtosť a ostrosť pre každý štýl obrazu. Môžete nastaviť expozíciu (rýchlosť uzávierky a clonu) tak, ako chcete pomocou tejto funkcie, a to na rozdiel od možnosti [Scene Selection], pri ktorej expozíciu nastavuje tento výrobok.

- 1 MENU →  1 (Camera Settings1) → [Creative Style].
- 2 Zvoľte požadovaný štýl alebo [Style Box] pomocou hornej/spodnej strany ovládacieho kolieska.
- 3 Ak chcete upraviť  (Kontrast),  (Sýtosť) a  (Ostrosť), zvoľte požadovanú položku pomocou pravej/ľavej strany a potom zvoľte danú hodnotu pomocou hornej/spodnej strany.

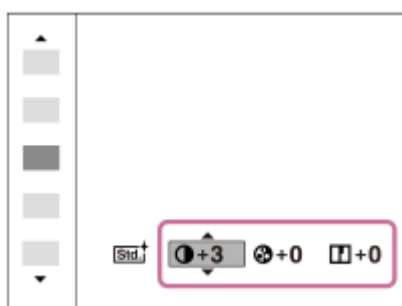

- 4 Pri voľbe [Style Box] vykonajte posuv na pravú stranu pomocou pravej strany ovládacieho kolieska a potom zvoľte požadovaný štýl.

- Môžete vyvolať rovnaký štýl s mierne odlišnými nastaveniami.

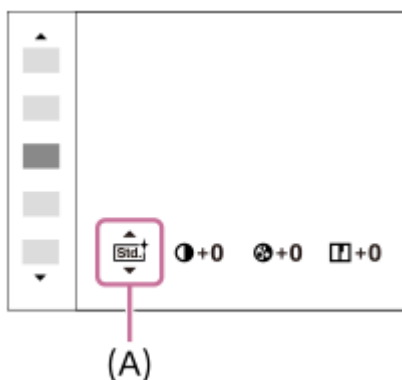

(A): Zobrazí sa len vtedy, keď je zvolené okno štýlu Style Box.

### Podrobnosti položky ponuky

#### Standard:

Na snímanie rôznych scén s bohatou gradáciou a nádhernými farbami.

#### Vivid:

Sýtosť farieb a kontrast sa zvýšia na snímanie pôsobivých záberov farebných scén a objektov, ako sú napríklad kvety, jarná zeleň, modrá obloha alebo pohľady na oceán.

#### Neutral:

Sýtosť farieb a ostrosť sa znížia na snímanie záberov s priltmenými tónmi. Táto možnosť je vhodná aj na zachytenie obrazového materiálu, ktorý sa má upravovať pomocou počítača.

#### **Clear:**

Na snímanie záberov s jasnými tónmi s čírymi farbami v jasnom svetle, vhodné na zachytenie žiarivého svetla.

#### **Deep:**

Na snímanie záberov s hlbokými a hutnými farbami, vhodné na zachytenie celkovej prítomnosti snímaného objektu.

#### **Light:**

Na snímanie záberov s jasnými a jednoduchými farbami, vhodné na zachytenie osviežujúco ľahkej atmosféry.

#### **Portrait:**

Na zachytenie pokožky s jemným tónom, ideálne sa hodiace na snímanie portrétov.

#### **Landscape:**

Sýtosť farieb, kontrast a ostrosť sa zvýšia na snímanie živej a sviežej scenérie. Viac sa zvýrazní aj vzdialená krajina.

#### **Sunset:**

Na snímanie nádhornej červenej farby zapadajúceho slnka.

#### **Night Scene:**

Kontrast sa zníži na reprodukciu nočných scén.

#### **Autumn leaves:**

Na snímanie jesenných scén, so živým zvýraznením červených a žltých odtieňov meniacich sa listov.

#### **Black & White:**

Na snímanie záberov v čiernobielym jednofarebnom režime.

#### **Sepia:**

Na snímanie záberov v sépiovom jednofarebnom režime.

#### **Registrácia uprednostnených nastavení (Style Box):**

Zvoľte okienko so štýlom číslo šesť (okienka s číslami na ľavej strane ()), aby bolo možné zaregistrovať uprednostnené nastavenia. Potom zvoľte požadované nastavenia pomocou pravého tlačidla.

Môžete vyvolať rovnaký štýl s mierne odlišnými nastaveniami.

## Nastavenie [Contrast], [Saturation] a [Sharpness]

[Contrast], [Saturation] a [Sharpness] sa dajú nastaviť pre každú predvoľbu štýlu záberu, ako sú [Standard] a [Landscape], ako aj pre každú [Style Box], do ktorej môžete zaregistrovať požadované nastavenia.

Zvoľte položku, ktorá sa má nastaviť, stlačením pravej/ľavej strany ovládacieho kolieska a potom nastavte požadovanú hodnotu pomocou hornej/spodnej strany ovládacieho kolieska.

### **Contrast:**

Čím vyššia hodnota sa zvolí, tým väčší rozdiel svetla a tieňa sa zvýrazní, a tým väčší bude efekt na zábere.

### **Saturation:**

Čím vyššia hodnota sa zvolí, tým živšie budú farby. Keď sa zvolí nižšia hodnota, farby záberu sa obmedzia a stlmia.

### **Sharpness:**

Nastaví sa ostrosť. Čím vyššia hodnota sa zvolí, tým viac sa zvýrazia obrisy a čím nižšia hodnota sa zvolí, tým viac sa obrisy zjemnia.

#### **Poznámka**

- [Creative Style] sa pevne nastaví na [Standard] v nasledujúcich situáciách:
  - [Intelligent Auto]
  - [Scene Selection]
  - [Picture Effect] je nastavené na inú možnosť ako je [Off].
  - [Picture Profile] je nastavené na inú možnosť ako je [Off].
- Keď je táto funkcia nastavená na [Black & White] alebo [Sepia], [Saturation] sa nedá nastaviť.

Digitálny fotoaparát s vymeniteľnými objektívmi  
ILCE-7M3 α7III

## Picture Effect

Zvoľte požadovaný filter efektu na dosiahnutie pôsobivejších a umeleckejších záberov.

**1** MENU →  (Camera Settings1) → [Picture Effect] → požadované nastavenie.

### Podrobnosti položky ponuky

 **Off:**

Vypne sa funkcia [Picture Effect].

 **Toy Camera:**

Vytvorí sa nevýrazný záber so zatienenými rohmi a zníženou ostrosťou.

 **Pop Color:**

Vytvorí sa živý vzhľad zvýraznením farebných tónov.

 **Posterization:**

Vytvorí sa abstraktný vzhľad s vysokým kontrastom silným zvýraznením základných farieb alebo čiernobieleho režimu.

 **Retro Photo:**

Vytvorí sa vzhľad starej fotografie so sépiovými farebnými tónmi a vyblednutým kontrastom.

 **Soft High-key:**

Vytvorí sa záber s naznačenou atmosférou: jasný, priehľadný, éterický, nežný, jemný.

 **Partial Color:**

Vytvorí sa záber, na ktorom sa zachováva špecifická farba, ale ostatné farby sa prevedú na odtiene čiernej a bielej farby.

 **High Contrast Mono.:**

Vytvorí sa vysokokontrastný záber v čiernobielom režime.

 **Rich-tone Mono.:**

Vytvorí sa záber v čiernobielom režime s bohatou gradáciou a reprodukciou detailov.

### Rada

- Môžete vykonať podrobné nastavenia pre niektoré položky pomocou ľavej/pravej strany ovládacieho kolieska.

### Poznámka

- Ak používate inú funkciu zoomu, ako je optický zoom, nastavenie väčšej miery priblíženia zapríčini menšiu účinnosť funkcie [Toy Camera].
- Keď je zvolená možnosť [Partial Color], zábery si nemusia zachovať zvolenú farbu, a to v závislosti od snímaného objektu alebo podmienok snímania.
- Nie je možné skontrolovať nasledujúce efekty v prostredí snímania, pretože výrobok spracúva záber po nasnímaní. Nie je možné ani nasnímať ďalší záber, pokiaľ sa spracúvanie nedokončí. Tieto efekty sa nedajú použiť pri videozáznamoch.
  - [Rich-tone Mono.]
- V prípade [Rich-tone Mono.] sa uzávierka spustí trikrát pre jeden záber. Dávajte pozor na nasledovné:
  - Túto funkciu použijete vtedy, keď je snímaný objekt nehybný a neblíka.
  - Nemeňte kompozíciu záberu počas snímania.

Keď je kontrast scény nízky, alebo sa vyskytne značné chvenie fotoaparátu či rozmazanie snímaného objektu, nemusia sa dať získať dobré zábery s HDR. Ak výrobok zistí takúto situáciu, na nasnímanom zábere sa objaví  s cieľom informovať vás o tejto situácii. Podľa potreby zmeňte kompozíciu záberu, alebo znova opatrne nasnímajte záber tak, aby nedošlo k jeho rozmazaniu.

- Táto funkcia nie je dostupná v nasledujúcich režimoch snímania:
  - [Intelligent Auto]



– [Scene Selection]

- Keď sa [ File Format] nastaví na [RAW] alebo [RAW & JPEG], táto funkcia nebude dostupná.

4-732-948-85(1) Copyright 2018 Sony Corporation

Digitálny fotoaparát s vymeniteľnými objektívmi  
ILCE-7M3 α7III

## Picture Profile

Umožňuje zmeniť nastavenia farieb, gradácie atď.

### Prispôsobenie profilu obrazu

Kvalitu obrazu je možné prispôbiť nastavením položiek profilu obrazu, ako sú [Gamma] a [Detail]. Pri nastavovaní týchto parametrov pripojte fotoaparát k TV prijímaču alebo monitoru a nastavte ich pri súčasnom sledovaní obrazu na obrazovke.

- 1 MENU →  1 (Camera Settings1) → [Picture Profile] → profil, ktorý chcete zmeniť.
- 2 Prejdite do prostredia so zoznamom položiek stlačením pravej strany ovládacieho kolieska.
- 3 Zvoľte položku, ktorá sa má zmeniť, pomocou hornej/spodnej strany ovládacieho kolieska.
- 4 Zvoľte požadovanú hodnotu pomocou hornej/spodnej strany ovládacieho kolieska a stlačte stred.

### Použitie predvoľby profilu obrazu

Východiskové nastavenia [PP1] až [PP10] pre videozáznamy boli vo fotoaparáte nastavené vopred na základe rôznych podmienok snímania.

MENU →  1 (Camera Settings1) → [Picture Profile] → požadované nastavenie.

#### PP1:

Príklad nastavenia pomocou [Movie] gama.

#### PP2:

Príklad nastavenia pomocou [Still] gama.

#### PP3:

Príklad nastavenia prirodzeného farebného tónu pomocou [ITU709] gama.

#### PP4:

Príklad nastavenia farebného tónu verného štandardu ITU709.

#### PP5:

Príklad nastavenia pomocou [Cine1] gama.

#### PP6:

Príklad nastavenia pomocou [Cine2] gama.

#### PP7:

Príklad nastavenia pomocou [S-Log2] gama.

#### PP8:

Príklad nastavenia pomocou [S-Log3] gama a [S-Gamut3.Cine] v rámci [Color Mode].

#### PP9:

Príklad nastavenia pomocou [S-Log3] gama a [S-Gamut3] v rámci [Color Mode].

#### PP10:

Príklad nastavenia pre snímame videozáznamov HDR pomocou [HLG2] gama.

### Snímame videozáznamu HDR

Fotoaparát dokáže snímať videozáznamy HDR, keď sa v profile obrazu zvolí gama od [HLG], [HLG1] do [HLG3].

Predvoľba profilu obrazu [PP10] poskytuje príklad nastavenia pre snímame HDR. Videozáznamy nasnímané pomocou [PP10] je možné sledovať so širším rozsahom jasů než zvyčajne pri prehrávaní prostredníctvom TV prijímača s

podporou funkcie Hybrid Log-Gamma (HLG). Týmto spôsobom je možné nasnímať a verne zobrazovať aj scény so širokým rozsahom jasu bez toho, aby vyzerali podexponované alebo preexponované. HLG sa používa pri produkcii TV programov HDR tak, ako sa to uvádza v odporúčaní medzinárodnej normy ITU-R BT.2100.

## Položky profilu obrazu

### Black Level

Nastavenie úrovne čiernej farby. (-15 až +15)

### Gamma

Voľba krivky gama.

Movie: Štandardná krivka gama pre videozáznamy

Still: Štandardná krivka gama pre statické zábery

Cine1: Zjemnenie kontrastu v tmavých častiach a zvýraznenie gradácie v svetlých častiach na získanie príjemného farebného videozáznamu. (ekvivalentný HG4609G33)

Cine2: Podobný ako [Cine1], ale optimalizovaný na úpravu s max. 100 % obrazovým signálom. (ekvivalentný HG4600G30)

Cine3: Umocňuje kontrast medzi svetlom a tieňom viac, ako je tomu v prípade [Cine1] a zosilňuje stupňovanie čiernej.

Cine4: Zosilňuje kontrast v tmavých častiach viac ako [Cine3].

ITU709: Krivka gama, ktorá zodpovedá ITU709.

ITU709(800%): Krivka gama na potvrdenie scén za predpokladu snímania pomocou [S-Log2] alebo [S-Log3].

S-Log2: Krivka gama pre [S-Log2]. Toto nastavenie vychádza z predpokladu, že sa bude obraz po nasnímaní spracovávať.

S-Log3: Krivka gama pre [S-Log3] s vlastnosťami podobnými filmu. Toto nastavenie vychádza z predpokladu, že sa bude obraz po nasnímaní spracovávať.

HLG: Krivka gama pre snímání HDR. Ekvivalent štandardu HDR Hybrid Log-Gamma, ITU-R BT.2100.

HLG1: Krivka gama pre snímání HDR. Zdôrazní sa redukcia šumu. Snímání je však obmedzené na užší dynamický rozsah než pomocou [HLG2] alebo [HLG3].

HLG2: Krivka gama pre snímání HDR. Poskytuje vyvážené dynamického rozsahu a redukcie šumu.

HLG3: Krivka gama pre snímání HDR. Širší dynamický rozsah než [HLG2]. Môže sa však zvýšiť šum.

- [HLG1], [HLG2] a [HLG3] všetky používajú krivku gama s rovnakými vlastnosťami, ale každá ponúka odlišné vyváženie medzi dynamickým rozsahom a redukciou šumu. Každá má odlišnú maximálnu úroveň výstupu obrazu, a to nasledovne: [HLG1]: približne 87 %, [HLG2]: približne 95 %, [HLG3]: približne 100 %.

### Black Gamma

Korekcia gama v oblastiach s nízkou intenzitou.

[Black Gamma] sa pevne nastaví na „0“ a nedá sa upraviť, keď je [Gamma] nastavené na [HLG], [HLG1], [HLG2] alebo [HLG3].

Range: Voľba rozsahu korekcie. (Wide / Middle / Narrow)

Level: Nastavenie úrovne korekcie. (-7 (maximálna kompresia čiernej farby) až +7 (maximálne rozťahnutie čiernej farby))

### Knee

Nastavenie bodu ohybu a sklonu pre kompresiu obrazového signálu tak, aby nedošlo k preexponovaniu, a to obmedzením signálov v oblastiach vysokej intenzity daného objektu podľa dynamického rozsahu vášho fotoaparátu.

[Knee] sa deaktivuje, ak sa [Mode] nastaví na [Auto], keď je [Gamma] nastavené na [Still], [Cine1], [Cine2], [Cine3], [Cine4], [ITU709(800%)], [S-Log2], [S-Log3], [HLG], [HLG1], [HLG2] alebo [HLG3]. Ak chcete aktivovať [Knee], nastavte [Mode] na [Manual].

Mode: Voľba automatických/manuálnych nastavení.

- Auto: Bod ohybu a sklon sa nastaví automaticky.
- Manual: Bod ohybu a sklon sa nastaví manuálne.

Auto Set: Nastavenia pri zvolenej možnosti [Auto] pre [Mode].

- Max Point: Nastavenie maximálnej hodnoty v bode ohybu. (90 % až 100 %)

- Sensitivity: Nastavenie citlivosti. (High / Mid / Low)

Manual Set: Nastavenia pri zvolenej možnosti [Manual] pre [Mode].

- Point: Nastavenie bodu ohybu. (75% až 105%)
- Slope: Nastavenie sklonu ohybu. (-5 (jemný) až +5 (strmý))

## Color Mode

Nastavenie typu a úrovne farieb.

V [Color Mode] sú dostupné len [BT.2020] a [709], keď je [Gamma] nastavené na [HLG], [HLG1], [HLG2] alebo [HLG3].

Movie: Vhodné farby v prípade, keď je [Gamma] nastavené na [Movie].

Still: Vhodné farby v prípade, keď je [Gamma] nastavené na [Still].

Cinema: Vhodné farby v prípade, keď je [Gamma] nastavené na [Cine1] alebo [Cine2].

Pro: Farebné tóny podobné štandardnej kvalite obrazu pri profesionálnych fotoaparátach od spoločnosti Sony (v kombinácii s gama ITU709)

ITU709 Matrix: Farby zodpovedajúce štandardu ITU709 (v kombinácii s gama ITU709)

Black & White: Nastavenie sýtosti na nulu pre snímame v čiernobielom režime.

S-Gamut: Nastavenie vychádza z predpokladu, že sa zábery budú po nasnímaní spracovávať. Používa sa, ak je [Gamma] nastavené na [S-Log2].

S-Gamut3.Cine: Nastavenie vychádza z predpokladu, že sa zábery budú po nasnímaní spracovávať. Používa sa, ak je [Gamma] nastavené na [S-Log3]. Toto nastavenie umožňuje snímať vo farebnom priestore, ktorý sa dá ľahko skonvertovať pre digitálne kino.

S-Gamut3: Nastavenie vychádza z predpokladu, že sa zábery budú po nasnímaní spracovávať. Používa sa, ak je [Gamma] nastavené na [S-Log3]. Toto nastavenie umožňuje snímať v širokom farebnom priestore.

BT.2020: Štandardný farebný tón, keď je [Gamma] nastavené na [HLG], [HLG1], [HLG2] alebo [HLG3].

709: Farebný tón, keď je [Gamma] nastavené na [HLG], [HLG1], [HLG2] alebo [HLG3] a videozáznamy sa snímajú s farbami HDTV (BT.709).

## Saturation

Nastavenie sýtosti farieb. (-32 až +32)

## Color Phase

Nastavenie fázy farieb. (-7 až +7)

## Color Depth

Nastavenie farebnej hĺbky pre každú fázu farieb. Táto funkcia je účinnejšia pre chromatické farby a menej účinná pre achromatické farby. Farba nadobudne sýtosť pri zvýšení hodnoty nastavenia smerom ku kladnej polohe a svetlejší vzhľad pri znížení hodnoty smerom k zápornej polohe. Táto funkcia je účinná aj v prípade, že [Color Mode] je nastavené na [Black & White].

[R] -7 (svetločervená) až +7 (tmavočervená)

[G] -7 (svetlozelená) až +7 (tmavozelená)

[B] -7 (svetlomodrá) až +7 (tmavomodrá)

[C] -7 (svetlozelenomodrá) až +7 (tmavozelenomodrá)

[M] -7 (svetlopurpurová) až +7 (tmavopurpurová)

[Y] -7 (svetložltá) až +7 (tmavožltá)

## Detail

Nastavenie položiek pre [Detail].

Level: Nastavenie úrovne [Detail]. (-7 až +7)

Adjust: Nasledujúce parametre sa dajú zvoliť manuálne.

- Mode: Voľba automatického/manuálneho nastavenia. (Auto (automatická optimalizácia) / Manual (Detaily sa nastavujú manuálne.))
- V/H Balance: Nastavenie vertikálneho (V) a horizontálneho (H) vyváženia DETAILOV. (-2 (vypnutie vertikálnej strany (V)) až +2 (vypnutie horizontálnej strany (H)))
- B/W Balance: Voľba vyváženia spodných DETAILOV (B) a horných DETAILOV (W). (Type1 (smerom k spodnej polohe DETAIL (B)) až Type5 (smerom k hornej polohe DETAIL (W)))

- Limit: Nastavenie limitnej úrovne pre [Detail]. (0 (Spodná limitná úroveň: s pravdepodobnosťou obmedzenia) až 7 (vysoká limitná úroveň: bez pravdepodobnosti obmedzenia))
- Crisping: Nastavenie úrovne zostrenia obrysov. (0 (plytká úroveň zostrenia obrysov) až 7 (hlboká úroveň zostrenia obrysov))
- Hi-Light Detail: Nastavenie úrovne [Detail] v oblastiach s vysokou intenzitou. (0 až 4)

### Skopírovanie nastavení do iného čísla profilu obrazu

Nastavenia profilu obrazu je možné skopírovať do iného čísla profilu obrazu.

MENU →  1 (Camera Settings1) → [Picture Profile] → [Copy].

### Resetovanie profilu obrazu na východiskové nastavenie

Profil obrazu je možné resetovať na východiskové nastavenie. Nie je možné resetovať naraz všetky nastavenia profilu obrazu.

MENU →  1 (Camera Settings1) → [Picture Profile] → [Reset].

#### Poznámka

- Keďže sa parametre spoločne používajú pre videozáznamy a statické zábery, danú hodnotu nastavte, keď zmeníte režim snímania.
- Ak vypracujete zábery vo formáte RAW s nastaveniami snímania, nasledujúce nastavenia sa vo výsledku neodrazia:
  - Black Level
  - Black Gamma
  - Knee
  - Color Depth
- Ak zmeníte [Gamma], zmení sa aj dostupný rozsah hodnôt citlivosti ISO.
- V tmavých oblastiach sa môže vyskytnúť viac šumu, a to v závislosti od nastavení gama. Môže sa to zlepšiť nastavením kompenzácie objektívu na [Off].
- Pri použití gama S-Log2 alebo S-Log3 bude šum badateľnejší v porovnaní s inými typmi gama. Ak je aj naďalej značný výskyt šumu, a to aj po spracovaní záberov, môže sa to zlepšiť snímaním so svetlejšími nastavením. Dynamický rozsah sa však zodpovedajúcim spôsobom zúži, keď snímate so svetlejšími nastavením. Pri použití S-Log2 alebo S-Log3 odporúčame vopred skontrolovať záber na základe skúšobného snímania.
- Nastavenie [ITU709(800%)], [S-Log2] alebo [S-Log3] môže spôsobiť chybu v používateľskom nastavení vyváženia bielej. V tomto prípade najprv vykonajte používateľské nastavenie s inou gama ako [ITU709(800%)], [S-Log2] alebo [S-Log3] a potom znova zvolte gama [ITU709(800%)], [S-Log2] alebo [S-Log3].
- Nastavením [ITU709(800%)], [S-Log2] alebo [S-Log3] sa deaktivuje nastavenie [Black Level].
- Ak nastavíte [Slope] na +5 v [Manual Set] v rámci [Knee], [Knee] sa nastaví na [Off].
- S-Gamut, S-Gamut3.Cine a S-Gamut3 sú farebné priestory výlučne od spoločnosti Sony. Nastavenie S-Gamut tohto fotoaparátu však nepodporuje celý farebný priestor S-Gamut; je to nastavenie určené na dosiahnutie reprodukcie farieb ekvivalentných priestoru S-Gamut.

### Súvisiaca téma









- [Gamma Disp. Assist](#)

Digitálny fotoaparát s vymeniteľnými objektívmi  
ILCE-7M3 α7III

## Focus Magnifier

Zaostrenie môžete skontrolovať pomocou zväčšenia záberu pred nasnímaním.

Na rozdiel od použitia [ MF Assist], môžete záber zväčšiť bez použitia zaostrovacieho krúžku.

- 1 MENU →  (Camera Settings1) → [Focus Magnifier].
- 2 Stlačením stredu multifunkčného voliča zväčšíte záber a zvolíte oblasť, ktorú chcete zväčšiť, stlačením hornej/spodnej/ľavej/pravej časti multifunkčného voliča.
  - Po každom stlačení stredu sa zmení miera zväčšenia.
  - Počiatočné zväčšenie môžete nastaviť voľbou MENU →  (Camera Settings1) → [ Initial Focus Mag.].
- 3 Skontrolujte zaostrenie.
  - Stlačením tlačidla  (Vymazať) preniesete zväčšenú polohu do stredu záberu.
  - Keď je režim zaostrovania [Manual Focus], zaostrenie môžete nastaviť počas zväčšenia záberu. Ak sa [ AF in Focus Mag.] nastaví na [Off], funkcia [Focus Magnifier] sa zruší, keď sa tlačidlo spúšte stlačí do polovice.
  - Keď sa tlačidlo spúšte stlačí do polovice, pokiaľ je záber zväčšený počas automatického zaostrovania, vykonajú sa rôzne funkcie v závislosti od nastavenia [ AF in Focus Mag.].
    - Keď sa [ AF in Focus Mag.] nastaví na [On]: Automatické zaostrenie sa vykoná znova.
    - Keď sa [ AF in Focus Mag.] nastaví na [Off]: Funkcia [Focus Magnifier] sa zruší.
  - Môžete nastaviť interval zobrazenia zväčšeného záberu voľbou MENU →  (Camera Settings1) → [Focus Magnif. Time].
- 4 Stlačením tlačidla spúšte úplne nadol nasnímajte záber.

### Použitie funkcie lupy zaostrenia pomocou dotykového úkonu

Môžete zväčšiť záber a upraviť zaostrenie dotykovo monitorom. Vopred nastavte [Touch Operation] na [On]. Potom zvolte vhodné nastavenia pod [Touch Panel/Pad]. Keď je režim zaostrovania [Manual Focus], môžete vykonať [Focus Magnifier] dvojnásobným klepnutím na oblasť zaostrenia počas snímania pomocou monitora.

Počas snímania pomocou hľadáča sa v strede monitora zobrazí rámček po dvojnásobnom klepnutí a tento rámček môžete premiestniť jeho posunutím. Záber sa zväčší stlačením stredu ovládacieho kolieska.

#### Rada

- Počas používania funkcie lupy zaostrenia môžete premiestniť zväčšenú oblasť jej posunutím na dotykovom paneli.
- Ak chcete ukončiť funkciu lupy zaostrenia, znova dvakrát klepnite na monitor. Keď sa [ AF in Focus Mag.] nastaví na [Off], funkcia lupy zaostrenia sa ukončí stlačením tlačidla spúšte do polovice.

#### Súvisiaca téma

- [MF Assist \(statický záber\)](#)
- [Focus Magnif. Time](#)
- [Initial Focus Mag. \(statický záber\)](#)
- [AF in Focus Mag. \(statický záber\)](#)

- Custom Key (statický záber/videozáznam/prehrávanie)
- Touch Operation

4-732-948-85(1) Copyright 2018 Sony Corporation

Digitálny fotoaparát s vymeniteľnými objektívmi  
ILCE-7M3 α7III

## Focus Magnif. Time

---

Nastavte trvanie zväčšenia záberu pomocou [ MF Assist] alebo pomocou funkcie [Focus Magnifier].

**1** MENU →  (Camera Settings1) → [Focus Magnif. Time] → požadované nastavenie.

### Podrobnosti položky ponuky

#### **2 Sec:**

Zábery sa zväčšia na 2 sekundy.

#### **5 Sec:**

Zábery sa zväčšia na 5 sekundy.

#### **No Limit:**

Zábery sa budú zväčšovať dovtedy, kým nestlačíte tlačidlo spúšte.

---

### Súvisiaca téma

- [Focus Magnifier](#)
- [MF Assist \(statický záber\)](#)



Digitálny fotoaparát s vymeniteľnými objektívmi  
ILCE-7M3 α7III

## Initial Focus Mag. (statický záber)

---

Nastaví sa počiatočná miera zväčšenia pri použití [Focus Magnifier]. Zvoľte nastavenie, ktoré vám pomôže vytvoriť kompozíciu záberu.

**1** MENU →  1 (Camera Settings1) → [ Initial Focus Mag.] → požadované nastavenie.

### Podrobnosti položky ponuky

#### Snímanie s pokrytím celého obrazového poľa

**x1.0:**

Záber sa zobrazí s rovnakým zväčšením, ako je prostredie snímania.

**x5.9:**

Zobrazí sa 5,9-násobne zväčšený záber.

#### Snímanie s veľkosťou APS-C/Super 35 mm

**x1.0:**

Záber sa zobrazí s rovnakým zväčšením, ako je prostredie snímania.

**x3.8:**

Zobrazí sa 3,8-násobne zväčšený záber.

---



### Súvisiaca téma

- [Focus Magnifier](#)

Digitálny fotoaparát s vymeniteľnými objektívmi  
ILCE-7M3 α7III

## AF in Focus Mag. (statický záber)



Na snímaný objekt môžete zaostriť presnejšie pomocou automatického zaoštrovania zväčšením oblasti, kde chcete zaostriť. Pokiaľ sa zobrazuje zväčšený záber, môžete zaostriť na menšiu oblasť, než je flexibilný bod.

- 1 MENU →  1 (Camera Settings1) → [ AF in Focus Mag.] → [On].
- 2 MENU →  1 (Camera Settings1) → [Focus Magnifier].
- 3 **Zväčšite záber stlačením stredu multifunkčného voliča a potom upravte polohu stlačením hornej/spodnej/ľavej/pravej časti multifunkčného voliča.**
  - Miera zväčšenia sa zmení po každom stlačení stredu.
- 4 **Zaostrite stlačením tlačidla spúšte do polovice.**
  - Zaostrenie sa dosiahne v bode + v strede displeja.
- 5 **Snímajte stlačením tlačidla spúšte úplne nadol.**
  - Po snímaní fotoaparát ukončí zväčšené zobrazenie.

### Rada

- Odporúča sa použitie statívu, aby ste mohli presne určiť miesto, ktoré chcete zväčšiť.
- Môžete skontrolovať výsledok automatického zaoštrovania zväčšením zobrazeného záberu. Ak chcete znova nastaviť polohu zaoštrovania, nastavte oblasť zaoštrovania na zväčšenej obrazovke a potom stlačte tlačidlo spúšte do polovice.

### Poznámka

- Ak zväčšíte oblasť na okraji displeja, fotoaparát nemusí byť schopný zaostriť.
- Expozícia a vyváženie bielej farby sa nedajú nastaviť, pokiaľ je zobrazený záber zväčšený.
- [ AF in Focus Mag.] je nedostupná v nasledujúcich situáciách:
  - Počas snímania videozáznamu
  - Keď je [Focus Mode] nastavené na [Continuous AF].
  - Keď sa [Focus Mode] nastaví na [Automatic AF] a režim snímania sa nastaví na inú možnosť ako P/A/S/M.
  - Keď sa [Focus Mode] nastaví na [Automatic AF] a [Drive Mode] sa nastaví na [Cont. Shooting].
  - Keď sa používa montážny adaptér (predáva sa osobitne).
- Pokiaľ je zobrazený záber zväčšený, nasledujúce funkcie budú nedostupné:
  - [Eye AF]
  - [Center Lock-on AF]
  - [ Eye-Start AF]
  - [ Pre-AF]
  - [Face/Eye Prty in AF]

---

---

## Súvisiaca téma

- [Focus Magnifier](#)
- [Custom Key \(statický záber/videozáznam/prehrávanie\)](#)

4-732-948-85(1) Copyright 2018 Sony Corporation

Digitálny fotoaparát s vymeniteľnými objektívmi  
ILCE-7M3 α7III

## MF Assist (statický záber)

Automaticky sa zväčší záber na displeji, aby sa uľahčilo manuálne zaostrenie. Táto funkcia pracuje pri snímaní v režime manuálneho zaostrovania alebo priameho manuálneho zaostrovania.

1 MENU →  1 (Camera Settings1) → [ MF Assist] → [On].



2 Otočením zaostrovacieho krúžku nastavte zaostrenie.

- Záber je zväčšený. Zábery je možné ešte viac zväčšiť stlačením stredy ovládacieho kolieska.

### Rada

- Môžete nastaviť interval zobrazenia zväčšeného záberu voľbou MENU →  1 (Camera Settings1) → [Focus Magnif. Time].

### Poznámka

- Pri snímaní videozáznamov sa [ MF Assist] nedá použiť. Namiesto toho použite funkciu [Focus Magnifier].
- [ MF Assist] nie je dostupné, keď je pripojený montážny adaptér. Namiesto toho použite funkciu [Focus Magnifier].

### Súvisiaca téma

- [Manual Focus](#)
- [Priame manuálne zaostrovanie \(DMF\)](#)
- [Focus Magnif. Time](#)

Digitálny fotoaparát s vymeniteľnými objektívmi  
ILCE-7M3 α7III

## Peaking Setting

Nastaví sa funkcia zvýraznenia obrysov, ktorá zvýrazní obrys zaostrených oblastí počas snímania pomocou manuálneho zaostrovania alebo priameho manuálneho zaostrovania.

1 MENU →  1 (Camera Settings1) → [Peaking Setting] → požadované nastavenie.

### Podrobnosti položky ponuky

#### Peaking Display:

Nastaví sa možnosť zobrazenia zvýraznenia obrysov.

#### Peaking Level:

Nastaví sa úroveň zvýraznenia zaostrených oblastí.

#### Peaking Color:

Nastaví sa farba, ktorá sa použije na zvýraznenie zaostrených oblastí.

#### Poznámka

- Keďže výrobok rozpozná ostré oblasti ako zaostrené, účinok zvýraznenia obrysov sa bude líšiť v závislosti od daného objektu a objektívu.
- Obrys zaostrených rozsahov sa nezvýrazní pri zariadeniach pripojených prostredníctvom HDMI.

### Súvisiaca téma

- [Manual Focus](#)
- [Priame manuálne zaostrovanie \(DMF\)](#)

Digitálny fotoaparát s vymeniteľnými objektívmi  
ILCE-7M3 α7III

## Anti-flicker Shoot. (statický záber)

Zistí sa blikanie zapríčinené zdrojmi umelého osvetlenia, ako je žiarivkové osvetlenie, a načasuje sa snímanie záberov do momentu, keď bude mať blikanie menší vplyv.

Táto funkcia znižuje rozdiely v expozícii a farebných tónoch spôsobené blikaním, a to medzi hornou a spodnou oblasťou záberu nasnímaného vysokou rýchlosťou uzávierky a počas nepretržitého snímania.

1 MENU →  1 (Camera Settings1) → [ Anti-flicker Shoot.] → [On].

2 Stlačte tlačidlo spúšte do polovice a potom nasnímajte záber.

- Výrobok zisťuje výskyt blikania pri stlačení tlačidla spúšte do polovice.

### Podrobnosti položky ponuky

#### Off:

Vplyvy spôsobené blikaním sa nepotlačia.



#### On:

Potlačia sa vplyvy spôsobené blikaním. Keď fotoaparát zistí blikanie počas stlačenia tlačidla spúšte do polovice, zobrazí sa **Flicker** (ikona blikania).

#### Rada

- Farebné tóny výsledného záberu sa môžu meniť, keď nasnímate rovnakú scénu pomocou rôznej rýchlosti uzávierky. Ak k tomu dôjde, odporúčame, aby ste snímali v režime [Shutter Priority] alebo [Manual Exposure] s pevne nastavenou rýchlosťou uzávierky.
- Môžete vykonať snímanie s potlačením blikania stlačením tlačidla spúšte do polovice aj v režime manuálneho zaostrovania.

#### Poznámka

- Môže však dôjsť k miernemu oneskoreniu spustenia uzávierky. V režime nepretržitého snímania sa rýchlosť snímania môže spomaliť alebo sa môže stať, že intervaly medzi jednotlivými zábermi nebudú rovnaké.
- Fotoaparát zistí blikanie len vtedy, keď je frekvencia zdroja svetla 100 Hz alebo 120 Hz.
- Fotoaparát nedokáže zistiť blikanie, a to v závislosti od zdroja svetla a podmienok pri snímaní, ako je napríklad tmavé pozadie.
- Dokonca aj keď fotoaparát zistí blikanie, vplyvy spôsobené blikaním sa nemusia dostatočne potlačiť, a to v závislosti od zdroja svetla alebo situácie pri snímaní. Odporúčame vopred zhotoviť skúšobné zábery.
- [ Anti-flicker Shoot.] nie je dostupná pri snímaní v nasledujúcich situáciách:
  - Snímanie pri osvetlení bielou žiarovkou
  - [ Silent Shooting]
  - Režim snímania videozáznamov.
  - Pri snímaní záberu bez stlačenia tlačidla spúšte do polovice v režime manuálneho zaostrovania
- Farebné tóny výsledného záberu sa môžu líšiť v závislosti od nastavenia [ Anti-flicker Shoot.].

Digitálny fotoaparát s vymeniteľnými objektívmi  
ILCE-7M3 α7III

## Face Registration (New Registration)

---

Ak vopred zaregistrujete tváre, tento výrobok dokáže zaostriť na zaregistrovanú tvár ako prioritnú.

- 1 MENU →  (Camera Settings1) → [Face Registration] → [New Registration].
- 2 Zarovnajzte vodiaci rámček s tvárou, ktorá sa má zaregistrovať a stlačte tlačidlo spúšte.
- 3 Keď sa zobrazí hlásenie s potvrdením, zvolte [Enter].

### Poznámka

- Zaregistrovať je možné maximálne osem tvárí.
- Tvár nasnímajte spredu na jasne osvetlenom mieste. Tvár sa nemusí zaregistrovať správne, ak je zakrytá klobúkom, maskou, slnečnými okuliarmi, atď.

---

### Súvisiaca téma

- [Face/Eye AF Set.](#)

Digitálny fotoaparát s vymeniteľnými objektívmi  
ILCE-7M3 α7III

## Face Registration (Order Exchanging)

---

Keď sa zaregistrujú viaceré tváre s udelením priority, priorita sa udelí prvej zaregistrovanej tvári. Poradie priority môžete zmeniť.

- 1 MENU →  1 (Camera Settings1) → [Face Registration] → [Order Exchanging].
  - 2 Zvoľte tvár, ktorej chcete zmeniť poradie priority.
  - 3 Zvoľte cieľové miesto.
- 

### Súvisiaca téma

- [Face/Eye AF Set.](#)



Digitálny fotoaparát s vymeniteľnými objektívmi  
ILCE-7M3 α7III

## Face Registration (Delete)

---

Zaregistrovaná tvár sa vymaže.

**1** MENU →  1 (Camera Settings1) → [Face Registration] → [Delete].

Ak zvolíte [Delete All], môžete vymazať všetky zaregistrované tváre.

### Poznámka

- Aj keď vykonáte [Delete], údaje zaregistrovanej tváre zostanú v tomto výrobku. Ak chcete vymazať údaje zaregistrovaných tvárí z tohto výrobku, zvolte [Delete All].

Digitálny fotoaparát s vymeniteľnými objektívmi  
ILCE-7M3 α7III

## Regist. Faces Priority

Nastaví sa to, či sa bude zaoštrovať s vyššou prioritou na tváre zaregistrované pomocou [Face Registration].

**1** MENU →  1 (Camera Settings1) → [Regist. Faces Priority] → požadované nastavenie.

### Podrobnosti položky ponuky

#### On:

Fotoaparát zaoštruje s vyššou prioritou na tváre zaregistrované pomocou [Face Registration].

#### Off:

Fotoaparát zaoštruje bez udelenia vyššej priority zaregistrovaným tváram.

#### Rada

- Ak chcete použiť funkciu [Regist. Faces Priority], vykonajte nasledujúce nastavenie.
  - [Face/Eye Prty in AF] v rámci [Face/Eye AF Set.]: [On]
  - [Subject Detection] v rámci [Face/Eye AF Set.]: [Human] (keď je systémový softvér (firmvér) fotoaparátu verzie 3.00 alebo novšej)



### Súvisiaca téma

- [Face/Eye AF Set.](#)
- [Face Registration \(New Registration\)](#)
- [Face Registration \(Order Exchanging\)](#)
- [Version](#)

Digitálny fotoaparát s vymeniteľnými objektívmi  
ILCE-7M3 α7III

## Movie: Exposure Mode

Môžete nastaviť expozičný režim pre snímání videozáznamu.

- 1 **Nastavte otočný prepínač režimov na  (Movie).**
- 2 **MENU →  2 (Camera Settings2) → [ Exposure Mode] → požadované nastavenie.**
- 3 **Stlačením tlačidla MOVIE (videozáznam) spustíte snímání.**
  - Opätovným stlačením tlačidla MOVIE zastavíte snímání.

### Podrobnosti položky ponuky

#### **Program Auto:**

Umožňuje snímať s automatickým nastavením expozície (rýchlosti uzávierky aj hodnoty clony).

#### **Aperture Priority:**

Umožňuje snímať po manuálnom nastavení hodnoty clony.

#### **Shutter Priority:**

Umožňuje snímať po manuálnom nastavení rýchlosti uzávierky.

#### **Manual Exposure:**

Umožňuje snímať po manuálnom nastavení expozície (rýchlosti uzávierky a hodnoty clony).

Digitálny fotoaparát s vymeniteľnými objektívmi  
ILCE-7M3 α7III

## S&Q Motion: Exposure Mode

Môžete zvoliť expozičný režim pre spomalené/zrýchlené snímanie. Môžete zmeniť nastavenie a rýchlosť prehrávania spomaleného/zrýchleného snímania pomocou [ **S&Q** S&Q Settings].

- 1 **Nastavte otočný prepínač režimov na **S&Q** (S&Q Motion).**
- 2 **MENU** →  **2 (Camera Settings2)** → [ **S&Q** Exposure Mode ] → požadované nastavenie.
- 3 **Stlačením tlačidla MOVIE (videozáznam) spustíte snímanie.**
  - Opätovným stlačením tlačidla MOVIE zastavíte snímanie.

### Podrobnosti položky ponuky

#### **S&Q** **P** Program Auto:

Umožňuje snímať s automatickým nastavením expozície (rýchlosti uzávierky aj hodnoty clony).

#### **S&Q** **A** Aperture Priority:

Umožňuje snímať po manuálnom nastavení hodnoty clony.

#### **S&Q** **S** Shutter Priority:

Umožňuje snímať po manuálnom nastavení rýchlosti uzávierky.

#### **S&Q** **M** Manual Exposure:

Umožňuje snímať po manuálnom nastavení expozície (rýchlosti uzávierky a hodnoty clony).



### Súvisiaca téma

- [S&Q Settings](#)

Digitálny fotoaparát s vymeniteľnými objektívmi  
ILCE-7M3 α7III

## File Format (videozáznam)



Zvolí sa formát súborov videozáznamov.

1 MENU →  (Camera Settings2) → [ File Format] → požadované nastavenie.

### Podrobnosti položky ponuky

 File Format	Vlastnosti	
XAVC S 4K	Videozáznamy sa nasnímajú s rozlíšením 4K (3840 × 2160).	Môžete uložiť videozáznamy do počítača pomocou softvéru PlayMemories Home.
XAVC S HD	Videozáznamy sa nasnímajú s lepšou kvalitou ako vo formáte AVCHD s väčším objemom dát.	Môžete uložiť videozáznamy do počítača pomocou softvéru PlayMemories Home.
AVCHD	Formát AVCHD má vysoký stupeň kompatibility so zariadeniami na ukladanie údajov inými ako počítače.	Môžete uložiť videozáznamy do počítača alebo vytvoriť disk, ktorý podporuje tento formát pomocou softvéru PlayMemories Home.

#### Poznámka

- Keď sa [ File Format] nastaví na [AVCHD], veľkosť súborov videozáznamov sa obmedzí približne na 2 GB. Ak veľkosť súboru videozáznamu dosiahne približne 2 GB počas snímania, automaticky sa vytvorí nový súbor videozáznamu.
- Ak nastavíte [ File Format] na [XAVC S 4K] a budete snímať videozáznamy počas pripojenia fotoaparátu k zariadeniu prostredníctvom HDMI, zábery sa nebudú zobrazovať na monitore.

Digitálny fotoaparát s vymeniteľnými objektívmi  
ILCE-7M3 α7III

## Record Setting (videozáznam)

Zvolí sa snímková frekvencia a prenosová rýchlosť pre snímanie videozáznamov.

1 MENU →  2 (Camera Settings2) → [ Record Setting] → požadované nastavenie.

- Čím vyššia je rýchlosť snímania, tým vyššia je kvalita obrazu.

### Podrobnosti položky ponuky

Keď je [ File Format] nastavený na [XAVC S 4K]

 Record Setting	Prenosová rýchlosť	Popis
30p 100M/25p 100M	Približne 100 Mb/s	Nasnímajú sa videozáznamy vo formáte 3840 × 2160 (30p/25p).
30p 60M/25p 60M	Približne 60 Mb/s	Nasnímajú sa videozáznamy vo formáte 3840 × 2160 (30p/25p).
24p 100M*	Približne 100 Mb/s	Nasnímajú sa videozáznamy vo formáte 3840 × 2160 (24p).
24p 60M*	Približne 60 Mb/s	Nasnímajú sa videozáznamy vo formáte 3840 × 2160 (24p).

\* Len keď je [NTSC/PAL Selector] nastavené na NTSC

Keď je [ File Format] nastavený na [XAVC S HD]

 Record Setting	Prenosová rýchlosť	Popis
60p 50M/50p 50M	Približne 50 Mb/s	Nasnímajú sa videozáznamy vo formáte 1920 × 1080 (60p/50p).
60p 25M/50p 25M	Približne 25 Mb/s	Nasnímajú sa videozáznamy vo formáte 1920 × 1080 (60p/50p).
30p 50M/25p 50M	Približne 50 Mb/s	Nasnímajú sa videozáznamy vo formáte 1920 × 1080 (30p/25p).
30p 16M/25p 16M	Približne 16 Mb/s	Nasnímajú sa videozáznamy vo formáte 1920 × 1080 (30p/25p).
24p 50M*	Približne 50 Mb/s	Nasnímajú sa videozáznamy vo formáte 1920 × 1080 (24p).



 Record Setting	Prenosová rýchlosť	Popis
120p 100M/100p 100M	Približne 100 Mb/s	Nasnímajú sa zrýchlené videozáznamy vo formáte 1920 × 1080 (120p/100p). Môžete snímať videozáznamy s frekvenciou 120 snímkov za sekundu alebo 100 snímkov za sekundu. <ul style="list-style-type: none"> <li>Môžete vytvoriť plynulejšie spomalené videozáznamy pomocou kompatibilných zariadení na úpravu obrazových záznamov.</li> </ul>
120p 60M/100p 60M	Približne 60 Mb/s	Nasnímajú sa zrýchlené videozáznamy vo formáte 1920 × 1080 (120p/100p). Môžete snímať videozáznamy s frekvenciou 120 snímkov za sekundu alebo 100 snímkov za sekundu. <ul style="list-style-type: none"> <li>Môžete vytvoriť plynulejšie spomalené videozáznamy pomocou kompatibilných zariadení na úpravu obrazových záznamov.</li> </ul>

\* Len keď je [NTSC/PAL Selector] nastavené na NTSC

### Keď je [ File Format] nastavený na [AVCHD]

 Record Setting	Prenosová rýchlosť	Popis
60i 24M(FX)/50i 24M(FX)	Maximálne 24 Mb/s	Nasnímajú sa videozáznamy vo formáte 1920 × 1080 (60i/50i).
60i 17M(FH)/50i 17M(FH)	Priemerne približne 17 Mb/s	Nasnímajú sa videozáznamy vo formáte 1920 × 1080 (60i/50i).

#### Poznámka

- Vytvorenie disku so záznamom vo formáte AVCHD z videozáznamov, ktoré sa nasnímali s [60i 24M(FX)]/[50i 24M(FX)] ako [ Record Setting] trvá dlhý čas, pretože sa konvertuje kvalita obrazu videozáznamov. Ak chcete uložiť videozáznamy bez ich konverzie, použite disk Blu-ray.
- [120p]/[100p] nie je možné zvoliť pre nasledujúce nastavenia.
  - [Intelligent Auto]
  - [Scene Selection]
- Pri snímaní s pokrytím celého obrazového poľa bude zorný uhol užší za nasledujúcich podmienok:
  - Keď sa [ File Format] nastaví na [XAVC S 4K] a [ Record Setting] sa nastaví na [30p]



#### Súvisiaca téma

- [APS-C/Super 35mm](#)
- [Zorný uhol](#)

Digitálny fotoaparát s vymeniteľnými objektívmi  
ILCE-7M3 α7III

## S&Q Settings

Môžete zachytiť moment, ktorý sa nedá zachytiť voľným okom (spomalený záznam) alebo môžete zaznamenať dlhodobý jav do komprimovaného videozáznamu (zrýchlený záznam). Napríklad, môžete zaznamenať intenzívnu športovú scénu, moment, keď vták vzlietne, rozkvitajúci kvet a meniaci sa pohľad na oblaky či hviezdu oblohu. Zvuk sa nezaznamená.

- 1 Nastavte otočný prepínač režimov na **S&Q (S&Q Motion)**.
- 2 Zvoľte **MENU** →  2 (Camera Settings2) → [ **S&Q Exposure Mode** ] → a zvoľte požadované nastavenie spomaleného/zrýchleného záznamu ( **S&Q Program Auto**, **S&Q Aperture Priority**, **S&Q Shutter Priority** alebo **S&Q Manual Exposure**).
- 3 Zvoľte **MENU** →  2 (Camera Settings2) → [ **S&Q S&Q Settings** ] a zvoľte požadované nastavenia pre [ **S&Q Record Setting** ] a [ **S&Q Frame Rate** ].
- 4 Stlačením tlačidla **MOVIE** (videozáznam) spustíte snímanie.
  - Opätovným stlačením tlačidla **MOVIE** zastavíte snímanie.

### Podrobnosti položky ponuky

#### **S&Q Record Setting:**

Voľba snímkovej frekvencie videozáznamu.

#### **S&Q Frame Rate:**

Voľba snímkovej frekvencie snímania.

### Rýchlosť prehrávania

Rýchlosť prehrávania sa bude meniť tak, ako je to uvedené nižšie, v závislosti od priradenia [ **S&Q Record Setting** ] a [ **S&Q Frame Rate** ].

#### Keď je [NTSC/PAL Selector] nastavený na NTSC

<b>S&amp;Q Frame Rate</b>	<b>S&amp;Q Record Setting</b>		
	<b>24p</b>	<b>30p</b>	<b>60p</b>
120fps	5-krát pomalšie	4-krát pomalšie	-
60fps	2,5-krát pomalšie	2-krát pomalšie	Normálna rýchlosť prehrávania
30fps	1,25-krát pomalšie	Normálna rýchlosť prehrávania	2-krát rýchlejšie
15fps	1,6-krát rýchlejšie	2-krát rýchlejšie	4-krát rýchlejšie
8fps	3-krát rýchlejšie	3,75-krát rýchlejšie	7,5-krát rýchlejšie
4fps	6-krát rýchlejšie	7,5-krát rýchlejšie	15-krát rýchlejšie
2fps	12-krát rýchlejšie	15-krát rýchlejšie	30-krát rýchlejšie
1fps	24-krát rýchlejšie	30-krát rýchlejšie	60-krát rýchlejšie





## Keď je [NTSC/PAL Selector] nastavený na PAL

S&Q Frame Rate	S&Q Record Setting	
	25p	50p
100fps	4-krát pomalšie	-
50fps	2-krát pomalšie	Normálna rýchlosť prehrávania
25fps	Normálna rýchlosť prehrávania	2-krát rýchlejšie
12fps	2,08-krát rýchlejšie	4,16-krát rýchlejšie
6fps	4,16-krát rýchlejšie	8,3-krát rýchlejšie
3fps	8,3-krát rýchlejšie	16,6-krát rýchlejšie
2fps	12,5-krát rýchlejšie	25-krát rýchlejšie
1fps	25-krát rýchlejšie	50-krát rýchlejšie

- Keď je [ S&Q Frame Rate] nastavená na [120fps]/[100fps], nie je možné nastaviť [ S&Q Record Setting] na [60p]/[50p].

### Poznámka

- Pri spomalenom zázname sa rýchlosť uzávierky zvýši a môže sa stať, že nebudete schopní získať správnu expozíciu. Ak k tomu dôjde, znížte hodnotu clony alebo nastavte citlivosť ISO na vyššiu hodnotu.
- Spôsob odhadu záznamového času nájdete v časti „Dostupné záznamové časy“.
- Prenosová rýchlosť nasnímaného videozáznamu sa mení v závislosti od nastavení pre [ S&Q Frame Rate] a [ S&Q Record Setting].
- Videozáznam sa zaznamená vo formáte XAVC S HD.
- Počas spomaleného/zrýchleného záznamu nebudú nasledujúce funkcie dostupné.
  - [TC Run] v rámci [TC/UB Settings]
  - [  TC Output] v rámci [HDMI Settings]
  - [  4K Output Sel.]

### Súvisiaca téma

- [S&Q Motion: Exposure Mode](#)
- [Dostupné záznamové časy](#)

Digitálny fotoaparát s vymeniteľnými objektívmi  
ILCE-7M3 α7III

## Proxy Recording

Nastavenie možnosti súčasného zaznamenávania vysokokomprimovaných videozáznamov s nízkym rozlíšením a nízkou prenosovou rýchlosťou pri zaznamenávaní videozáznamov vo formáte XAVC S. Keďže vysokokomprimované videozáznamy s nízkym rozlíšením majú malú veľkosť súborov, sú vhodné na prenos do smartfónov alebo odosielanie na webové stránky.

1 MENU →  2 (Camera Settings2) → [ Proxy Recording] → požadované nastavenie.

### Podrobnosti položky ponuky

#### On :

Súčasne sa budú zaznamenávať vysokokomprimované videozáznamy s nízkym rozlíšením.



#### Off :

Vysokokomprimované videozáznamy s nízkym rozlíšením sa nebudú zaznamenávať.

#### Rada

- Vysokokomprimované videozáznamy s nízkym rozlíšením sa zaznamenávajú vo formáte XAVC S HD (1280 × 720) s prenosovou rýchlosťou 9 Mb/s. Snímková frekvencia vysokokomprimovaného videozáznamu s nízkym rozlíšením je rovnaká ako u pôvodného videozáznamu.
- Vysokokomprimované videozáznamy s nízkym rozlíšením sa nezobrazujú na obrazovke prehrávania (obrazovke prehliadania jednotlivých záberov alebo obrazovke s miniatúrnymi zábermi).  sa zobrazí cez videozáznamy, pre ktoré sa súčasne zaznamenal vysokokomprimovaný videozáznam s nízkym rozlíšením.

#### Poznámka

- Vysokokomprimované videozáznamy s nízkym rozlíšením sa nedajú prehrávať prostredníctvom tohto fotoaparátu.
- Zaznamenávanie vysokokomprimovaných videozáznamov s nízkym rozlíšením nie je dostupné v nasledujúcich situáciách.
  - Keď je [ File Format] nastavené na [AVCHD]
  - Keď sa [ File Format] nastaví na [XAVC S HD] a [ Record Setting] sa nastaví na [120p]/[100p]
- Pri mazaní/nastavení ochrany videozáznamov, ktoré obsahujú vysokokomprimované videozáznamy s nízkym rozlíšením, sa vymažú/nastaví ochrana pôvodných aj vysokokomprimovaných videozáznamov s nízkym rozlíšením. Nie je možné vymazať/nastaviť ochranu len pôvodných alebo vysokokomprimovaných videozáznamov s nízkym rozlíšením.
- Videozáznamy sa prostredníctvom tohto fotoaparátu nedajú upravovať.

### Súvisiaca téma

- [Snd to Smrtphn Func: Sending Target \(vysokokomprimované videozáznamy s nízkym rozlíšením\)](#)
- [Záznamové formáty videozáznamov](#)
- [Prehliadanie záberov v prostredí miniatúrnych náhľadov \(Image Index\)](#)
- [Pamäťové karty, ktoré je možné používať](#)

Digitálny fotoaparát s vymeniteľnými objektívmi  
ILCE-7M3 α7III

## AF drive speed (videozáznam)

Keď používate automatické zaostrovanie v režime videozáznamu, môžete prepnúť rýchlosť zaostrovania.

1 MENU →  2 (Camera Settings2) → [ AF drive speed] → požadované nastavenie.

### Podrobnosti položky ponuky

**Fast:**

Rýchlosť činnosti automatického zaostrovania sa nastaví na vysokú. Tento režim je vhodný na snímanie aktívnych scén, ako je šport.

**Normal:**

Rýchlosť činnosti automatického zaostrovania sa nastaví na normálnu.

**Slow:**



Rýchlosť činnosti automatického zaostrovania sa nastaví na nízku. Pomocou tohto režimu sa nastavenie zaostrenia plynulo mení, keď sa mení zaostrovaný objekt.

Digitálny fotoaparát s vymeniteľnými objektívmi  
ILCE-7M3 α7III

## AF Track Sens (videozáznam)

---

Môžete nastaviť citlivosť automatického zaostrovania v režime videozáznamu.

1 MENU →  2 (Camera Settings2) → [ AF Track Sens] → požadované nastavenie.

### Podrobnosti položky ponuky

#### **Responsive:**

Nastavenie citlivosti automatického zaostrovania na vysokú hodnotu. Tento režim je užitočný pri snímaní videozáznamov, v ktorých sa snímaný objekt rýchlo pohybuje.



#### **Standard:**

Nastavenie citlivosti automatického zaostrovania na normálnu hodnotu. Tento režim je užitočný, keď sa pred snímaným objektom nachádzajú prekážky alebo sa snímaný objekt nachádza na zaľudnenom mieste.

Digitálny fotoaparát s vymeniteľnými objektívmi  
ILCE-7M3 α7III

## Auto Slow Shut. (videozáznam)

Nastavenie možnosti automatickej úpravy rýchlosti uzávierky pri snímaní videozáznamov v prípade, že je objekt tmavý.

1 MENU →  (Camera Settings2) → [ Auto Slow Shut.] → požadované nastavenie.

### Podrobnosti položky ponuky



#### On:

Použite sa automatická pomalá uzávierka. Pri snímaní na slabo osvetlených miestach sa rýchlosť uzávierky automaticky zníži. Môžete znížiť šum vo videozázname pomocou nízkej rýchlosti uzávierky pri snímaní na miestach so slabým osvetlením.

#### Off:

Funkcia automatickej pomalej uzávierky (Auto Slow Shutter) sa nepoužije. Nasnímaný videozáznam bude tmavší, ako keď sa zvolí [On], ale videozáznamy môžete snímať s plynulejším pohybom a menším rozmazaním objektu.

#### Poznámka

- [ Auto Slow Shut.] nebude fungovať v nasledujúcich situáciách:
  - Počas spomaleného/zrýchleného snímania
  - s (Shutter Priority)
  - M (Manual Exposure)
  - Keď je [ISO] nastavená na inú možnosť ako [ISO AUTO].

Digitálny fotoaparát s vymeniteľnými objektívmi  
ILCE-7M3 α7III

## Audio Recording

---

Nastaví sa možnosť záznamu zvuku pri snímaní videozáznamov. Zvoľte [Off], aby sa vyšlo zaznamenaniu prevádzkových zvukov objektívu a fotoaparátu.

**1** MENU →  2 (Camera Settings2) → [Audio Recording] → požadované nastavenie.

### Podrobnosti položky ponuky

**On:**

Zaznamená sa zvuk (stereofónny).

**Off:**

Zvuk sa nezaznamená.

Digitálny fotoaparát s vymeniteľnými objektívmi  
ILCE-7M3 α7III

## Audio Rec Level

Úroveň hlasitosti záznamu zvuku môžete upraviť počas kontroly merača úrovne.

- 1 MENU →  2 (Camera Settings2) → [Audio Rec Level].
- 2 Zvoľte požadovanú úroveň pomocou pravej/ľavej strany ovládacieho kolieska.

### Podrobnosti položky ponuky

+:

Úroveň hlasitosti záznamu zvuku sa zvýši.

-:

Úroveň hlasitosti záznamu zvuku sa zníži.

**Reset:**

Úroveň záznamu zvuku sa resetuje na východiskové nastavenie.

#### Rada

- Keď snímate videozáznamy s ozvučením s vysokou úrovňou hlasitosti, nastavte [Audio Rec Level] na nižšiu úroveň zvuku. To vám umožní zaznamenať realističnejší zvuk. Keď snímate videozáznamy s ozvučením s nízkou úrovňou hlasitosti, nastavte [Audio Rec Level] na vyššiu úroveň zvuku, aby bol zvuk počuteľnejší.

#### Poznámka

- Bez ohľadu na nastavenia [Audio Rec Level], obmedzovač vždy pracuje.
- [Audio Rec Level] je dostupná len vtedy, keď je režim snímania nastavený na režim videozáznamu.
- [Audio Rec Level] je nedostupné počas spomaleného/zrýchleného snímania.
- Nastavenia [Audio Rec Level] sa použijú pre interný mikrofón aj pre vstup konektora  (mikrofón).

Digitálny fotoaparát s vymeniteľnými objektívmi  
ILCE-7M3 α7III

## Audio Level Display

Nastavenie možnosti zobrazenia úrovne zvuku na displeji.

1 MENU →  2 (Camera Settings2) → [Audio Level Display] → požadované nastavenie.

### Podrobnosti položky ponuky

#### On:

Zobrazí sa úroveň zvuku.

#### Off:

Úroveň zvuku sa nezobrazí.

#### Poznámka

- Úroveň zvuku sa nezobrazí v nasledujúcich situáciách:
  - Keď je [Audio Recording] nastavené na [Off].
  - Keď je DISP (Nastavenie zobrazenia) nastavené na [No Disp. Info.].
  - Počas spomaleného/zrýchleného snímania
- Počas pohotovostného režimu snímania v režime snímania videozáznamov sa bude zobrazovať aj úroveň zvuku.



Digitálny fotoaparát s vymeniteľnými objektívmi  
ILCE-7M3 α7III

## Audio Out Timing

---

Počas monitorovania zvuku môžete nastaviť zrušenie ozveny a zabrániť tak nežiaducim odchýlkam medzi obrazom a zvukom počas výstupu HDMI.

**1** MENU →  **2** (Camera Settings2) → [Audio Out Timing] → požadované nastavenie.

### Podrobnosti položky ponuky

#### Live:

Zvuk sa vysiela bez oneskorenia. Toto nastavenie zvolíte, keď sa počas monitorovania zvuku vyskytne problém s odchýlkou zvuku.

#### Lip Sync:

Zvuk i obraz sa vysielaajú zosynchronizované. Toto nastavenie zvolíte na zabránenie nežiaducich odchýlok medzi obrazom a zvukom.

Digitálny fotoaparát s vymeniteľnými objektívmi  
ILCE-7M3 α7III

## Wind Noise Reduct.

Nastavenie možnosti potlačenia šumu vetra odfiltrovaním nízkofrekvenčného zvuku vstupného zvukového signálu zo vstavaného mikrofónu.

1 MENU →  2 (Camera Settings2) → [Wind Noise Reduct.] → požadované nastavenie.

### Podrobnosti položky ponuky

#### On:

Potlačí sa šum vetra.

#### Off:

Šum vetra sa nepotlačí.

#### Poznámka

- Nastavenie tejto položky na možnosť [On] tam, kde vietor nefúka dostatočne silno, môže spôsobiť, že normálny zvuk sa zaznamená s príliš nízkou hlasitosťou.
- Pri použití externého mikrofónu (predáva sa osobitne) nebude funkcia [Wind Noise Reduct.] pracovať.

Digitálny fotoaparát s vymeniteľnými objektívmi  
ILCE-7M3 α7III

## Marker Display (videozáznam)

Nastavenie možnosti zobrazenia ukazovateľov nastavených pomocou [ Marker Settings] na monitore alebo v hľadáčiku počas snímania videozáznamov.

1 MENU →  (Camera Settings2) → [ Marker Display] → požadované nastavenie.

### Podrobnosti položky ponuky

#### On:

Ukazovatele sa zobrazia. Ukazovatele sa nezaznamenajú.

#### Off:

Nezobrazí sa žiadny ukazovateľ.

#### Poznámka

- Keď sa otočný prepínač režimov nastaví na  (Movie) alebo **S&Q**, alebo sa snímajú videozáznamy, zobrazia sa ukazovatele.
- Ukazovatele sa nedajú zobraziť pri použití [Focus Magnifier].
- Ukazovatele sa zobrazia na monitore alebo v hľadáčiku. (Ukazovatele sa nedajú odosielať.)

### Súvisiaca téma

- [Marker Settings \(videozáznam\)](#)

Digitálny fotoaparát s vymeniteľnými objektívmi  
ILCE-7M3 α7III

## Marker Settings (videozáznam)

Nastavenie zobrazenia ukazovateľov počas snímania videozáznamov.

1 MENU →  2 (Camera Settings2) → [ Marker Settings] → požadované nastavenie.

### Podrobnosti položky ponuky

#### Center:

Nastavenie možnosti zobrazenia stredového ukazovateľa v strede prostredia snímania.

[Off]/[On]

#### Aspect:

Nastavenie zobrazenia ukazovateľa zobrazovacieho pomeru.

[Off]/[4:3]/[13:9]/[14:9]/[15:9]/[1.66:1]/[1.85:1]/[2.35:1]

#### Safety Zone:

Nastavenie zobrazenia bezpečnej zóny. To sa stane štandardným rozsahom, ktorý je možné prijímať pomocou bežného TV prijímača v domácnosti.

[Off]/[80%]/[90%]

#### Guideframe:

Nastavenie možnosti zobrazenia vodiacej mriežky. Môžete skontrolovať, či je snímaný objekt vo vodorovnej alebo kolmej polohe voči zemi.

[Off]/[On]

#### Rada

- Niekoľko ukazovateľov sa dá zobrazit' súčasne.
- Objekt umiestnite na krížový bod [Guideframe], aby sa získala vyvážená kompozícia záberu.

Digitálny fotoaparát s vymeniteľnými objektívmi  
ILCE-7M3 α7III

## Video Light Mode

---

Nastaví sa osvetlenie pre LED diódové svetlo HVL-LBPC (predáva sa osobitne).

**1** MENU →  2 (Camera Settings2) → [Video Light Mode] → požadované nastavenie.

### Podrobnosti položky ponuky

**Power Link:**

Video svetlo sa zapína/vypína synchronizovane so zapínaním/vypínaním fotoaparátu.

**REC Link:**

Video svetlo sa zapína/vypína synchronizovane so spúšťaním/zastavovaním snímania videozáznamov.

**REC Link&STBY:**

Video svetlo sa zapne, keď sa spustí snímanie videozáznamu a stlmí sa, keď sa nesníma (STBY).

**Auto:**

Video svetlo sa automaticky zapne, keď je tma.

Digitálny fotoaparát s vymeniteľnými objektívmi  
ILCE-7M3 α7III

## Movie w/ shutter

Môžete spustiť alebo zastaviť snímame videozáznamov stlačením tlačidla spúšte, ktoré je väčšie a ľahšie sa stláča než tlačidlo MOVIE (Videozáznam).

1 MENU →  2 (Camera Settings2) → [Movie w/ shutter] → požadované nastavenie.

### Podrobnosti položky ponuky

**On:**  
Umožňuje snímame videozáznamu pomocou tlačidla spúšte, keď je režim snímania nastavený na [Movie] alebo [S&Q Motion].

**Off:**  
Snímame videozáznamu pomocou tlačidla spúšte sa deaktivuje.

#### Rada

- Keď sa [Movie w/ shutter] nastaví na [On], aj naďalej budete môcť spustiť alebo zastaviť snímame videozáznamov pomocou tlačidla MOVIE.
- Keď sa [Movie w/ shutter] nastaví na [On], budete môcť použiť tlačidlo spúšte na spustenie alebo zastavenie snímania videozáznamov na externom záznamníku/prehrávači pomocou [ REC Control].

#### Poznámka

- Keď sa [Movie w/ shutter] nastaví na [On], nebude možné zaostravať stlačením tlačidla spúšte do polovice počas snímania videozáznamu.

### Súvisiaca téma

- [Snímame videozáznamov](#)

Digitálny fotoaparát s vymeniteľnými objektívmi  
ILCE-7M3 α7III

## Silent Shooting (statický záber)

Zábery je možné snímať bez zvuku uzávierky.

1 MENU →  2 (Camera Settings2) → [ Silent Shooting] → požadované nastavenie.

### Podrobnosti položky ponuky











#### On:

Zábery je možné snímať bez zvuku uzávierky.

#### Off:

[ Silent Shooting] je deaktivované.

#### Poznámka

- Funkciu [ Silent Shooting] používajte na svoju vlastnú zodpovednosť, pričom vezmite do úvahy právo na súkromie a ochranu tváre danej osoby.
- Aj keď sa nastaví [ Silent Shooting] na [On], nebude úplne nehlukné.
- Aj keď sa nastaví [ Silent Shooting] na [On], bude sa ozývať prevádzkový zvuk clony a zaostrovania.
- Ak pri snímaní statických záberov pomocou funkcie [ Silent Shooting] s nízkou citlivosťou ISO namierite fotoaparát na veľmi jasný zdroj svetla, oblasti s vysokou intenzitou na monitore sa môžu nasnímať v tmavších tónoch.
- Pri vypnutí napájania sa v zriedkavých prípadoch môže ozvať zvuk uzávierky. Nie je to porucha.
- Môže sa vyskytnúť skreslenie obrazu spôsobené pohybom objektu alebo fotoaparátu. Skreslenie môže byť zreteľnejšie, keď sa [ RAW File Type] nastaví na [Uncompressed]. Ak chcete znížiť skreslenie, nastavte [ File Format] na [JPEG]. Ak chcete snímať zábery vo formáte RAW s menším skreslením, nastavte [Drive Mode] na [Cont. Shooting] a [ RAW File Type] na [Compressed].
- Ak snímate zábery pri okamžitom osvetlení alebo blikajúcich svetlách, ako je, napríklad svetlo blesku z iných fotoaparátov alebo žiarivkové osvetlenie, na zábere sa môže vyskytnúť efekt prúžkovania.
- Ak chcete vypnúť zvukovú signalizáciu, ktorá sa ozve pri zaostrení objektu alebo pri činnosti samospúšte, nastavte [Audio signals] na [Off].
- Aj keď sa [ Silent Shooting] nastaví na [On], zvuk uzávierky sa môže ozvať za nasledujúcich okolností:
  - Keď zachytíte základnú bielu farbu, pokiaľ je fotoaparát nastavený do režimu [Custom Setup] v rámci [White Balance]
  - Keď zaregistrujete tváre pomocou [Face Registration]
- Nie je možné zvoliť [ Silent Shooting], keď je otočný prepínač režimov nastavený do iného režimu ako P/A/S/M.
- Keď sa [ Silent Shooting] nastaví na [On], nasledujúce funkcie budú nedostupné:
  - Snímanie s bleskom
  - Auto HDR
  - Picture Effect
  - Picture Profile
  -  Long Exposure NR
  - e-Front Curtain Shut.
  - Snímanie v režime BULB
- Po zapnutí fotoaparátu sa čas, za ktorý je možné spustiť snímanie, predĺži približne o 0,5 sekundy.

Digitálny fotoaparát s vymeniteľnými objektívmi  
ILCE-7M3 α7III

## e-Front Curtain Shut.

Funkcia elektronickej uzávierky s prvou lamelou skráti časové oneskorenie medzi stlačením tlačidla spúšte a spustením uzávierky.

**1** MENU →  2 (Camera Settings2) → [e-Front Curtain Shut.] → požadované nastavenie.

### Podrobnosti položky ponuky

#### On:

Použije sa funkcia elektronickej prvej lamely elektronickej uzávierky.

#### Off:

Funkcia elektronickej prvej lamely elektronickej uzávierky sa nepoužije.

#### Poznámka

- Keď snímate pri vysokých rýchlostiach uzávierky s pripojeným objektívom s veľkou clonou, kvôli mechanizmu uzávierky môže dôjsť k orezaniu nezaostreného kruhu vytvoreného efektom rozostrenia. Ak k tomu dôjde, nastavte [e-Front Curtain Shut.] na možnosť [Off].
- Keď sa používa objektív od iného výrobcu (vrátane objektívov Minolta/Konica-Minolta), nastavte túto funkciu na [Off]. Ak nastavíte túto funkciu na [On], správna expozícia sa nenastaví, alebo bude jas záberu nerovnomerný.
- Ak snímate pri vysokých rýchlostiach uzávierky, jas záberu môže byť v závislosti od prostredia snímania nerovnomerný. V takýchto prípadoch nastavte [e-Front Curtain Shut.] na [Off].



Digitálny fotoaparát s vymeniteľnými objektívmi  
ILCE-7M3 α7III

## Release w/o Lens

---

Nastavenie možnosti spustenia uzávierky, keď nie je pripojený objektív.

**1** MENU →  2 (Camera Settings2) → [Release w/o Lens] → požadované nastavenie.

### Podrobnosti položky ponuky

#### Enable:

Uzávierka sa uvoľní, keď nie je pripojený žiadny objektív. Zvoľte [Enable] pri pripojení výrobku k astronomickému teleskopu, atď.

#### Disable:

Uzávierka sa nespustí, keď nie je pripojený objektív.

#### Poznámka

- Správne meranie sa nedá dosiahnuť pri použití objektívov, ktoré neposkytujú kontakt objektívu, ako je napríklad objektív astronomického teleskopu. V takýchto prípadoch nastavte expozíciu manuálne s kontrolou na nasnímanom zábere.

Digitálny fotoaparát s vymeniteľnými objektívmi  
ILCE-7M3 α7III

## Release w/o Card

---

Nastavenie možnosti spustenia uzávierky bez vloženej pamäťovej karty.

**1** MENU →  2 (Camera Settings2) → [Release w/o Card] → požadované nastavenie.

### Podrobnosti položky ponuky

#### Enable:

Uzávierka sa spustí aj bez vloženej pamäťovej karty.

#### Disable:

Uzávierka sa nespustí, keď nie je vložená pamäťová karta.

#### Poznámka

- Keď nie je vložená pamäťová karta, nasnímané zábery sa neuložia.
- Východiskové nastavenie je [Enable]. Odporúča sa, aby ste zvolili [Disable] ešte pred samotným snímaním.

Digitálny fotoaparát s vymeniteľnými objektívmi  
ILCE-7M3 α7III

## SteadyShot

---

Nastaví sa možnosť použitia funkcie SteadyShot.

**1** MENU →  **2** (Camera Settings2) → [SteadyShot] → požadované nastavenie.

### Podrobnosti položky ponuky

**On:**

Použije sa [SteadyShot].

**Off:**

Funkcia [SteadyShot] sa nepoužije.

Pri použití statívu a podobne odporúčame nastaviť [Off].

Digitálny fotoaparát s vymeniteľnými objektívmi  
ILCE-7M3 α7III

## SteadyShot Settings

Môžete snímať s príslušným nastavením SteadyShot pre pripojený objektív.

- 1 MENU →  2 (Camera Settings2) → [SteadyShot] → [On].
- 2 [SteadyShot Settings] → [SteadyShot Adjust.] → požadované nastavenie.

### Podrobnosti položky ponuky

#### Auto:

Automaticky sa použije funkcia SteadyShot na základe informácií získaných z pripojeného objektívu.



#### Manual:

Vykoná funkciu SteadyShot na základe ohniskovej vzdialenosti nastavenej pomocou [SteadyS. Focal Len.]. (8mm-1000mm)

- Skontrolujte ukazovateľ ohniskovej vzdialenosti **(A)** a nastavte ohniskovú vzdialenosť.



### Poznámka

- Funkcia SteadyShot nemusí pracovať optimálne hneď po zapnutí napájania, hneď po namierení fotoaparátu smerom k objektu alebo po úplnom stlačení tlačidla spúšte bez zastavenia v polovici.
- Pri použití statívu a podobne nezabudnite vypnúť funkciu SteadyShot, pretože v opačnom prípade by to mohlo spôsobiť poruchu pri snímaní.
- [SteadyShot Settings] bude nedostupné, keď sa MENU →  2 (Camera Settings2) → [SteadyShot] nastaví na [Off].
- Keď fotoaparát nemôže získať informácie o ohniskovej vzdialenosti z objektívu, funkcia SteadyShot nebude pracovať správne. Nastavte [SteadyShot Adjust.] na [Manual] a nastavte [SteadyS. Focal Len.] tak, aby zodpovedala objektívu, ktorý používate. Aktuálne nastavená hodnota ohniskovej vzdialenosti SteadyShot sa zobrazí na strane .
- Ak používate objektív SEL16F28 (predáva sa osobitne) s telekonvertorom, atď., nastavte [SteadyShot Adjust.] na [Manual] a nastavte ohniskovú vzdialenosť.
- Keď nastavíte [SteadyShot] na [On]/[Off], nastavenia SteadyShot fotoaparátu a objektívu sa prepnú súčasne.
- Ak sa pripojí objektív vybavený spínačom SteadyShot, nastavenia bude možné zmeniť len pomocou príslušného spínača na objektíve. Nebude možné prepnúť nastavenia pomocou fotoaparátu.



### Súvisiaca téma

- [SteadyShot](#)



Digitálny fotoaparát s vymeniteľnými objektívmi  
ILCE-7M3 α7III

## Zoom Clear Image/Digitálny zoom (Zoom)

Keď používate inú funkciu priblíženia ako optický zoom, môžete prekročiť rozsah priblíženia optického zoomu.

- 1** MENU →  (Camera Settings2) → [Zoom Setting] → [On:ClearImage Zoom] alebo [On:Digital Zoom].
- 2** Keď je pripojený objektív s motorovým nastavením zoomu, snímané objekty môžete zväčšiť posunutím ovládača zoomu alebo krúžku zoomu objektívu so zoomom.
  - Keď prekročíte rozsah priblíženia optického zoomu, fotoaparát sa automaticky prepne do iného zoomu ako optický zoom.
- 3** Keď je pripojený iný objektív ako objektív s motorovým nastavením zoomu, zvolte MENU →  (Camera Settings2) → [Zoom] → požadovaná hodnota.

Stlačením stredu ovládacieho kolieska postup ukončíte.

  - Funkciu [Zoom] môžete priradiť požadovanému tlačidlu aj voľbou MENU →  (Camera Settings2) → [ Custom Key] alebo [ Custom Key].

### Súvisiaca téma

- [Zoom Setting](#)
- [Funkcia zoomu dostupné s týmto výrobkom](#)
- [Custom Key \(statický záber/videozáznam/prehrávanie\)](#)

Digitálny fotoaparát s vymeniteľnými objektívmi  
ILCE-7M3 α7III

## Zoom Setting

---

Môžete zvoliť nastavenie zoomu výrobku.

**1** MENU →  2 (Camera Settings2) → [Zoom Setting] → požadované nastavenie.

### Podrobnosti položky ponuky

#### Optical zoom only:

Rozsah priblíženia sa obmedzí na optický zoom. Funkciu inteligentného zoomu je možné použiť, ak nastavíte [ JPEG Image Size] na [M] alebo [S].

#### On:ClearImage Zoom:

Zvoľte toto nastavenie na použitie zoomu Clear Image. Aj keď rozsah priblíženia prekročí hranicu optického zoomu, výrobok bude zväčšovať zábery v rámci rozsahu, v ktorom nedôjde k značnému zhoršeniu kvality obrazu.

#### On:Digital Zoom:

Keď sa rozsah priblíženia zoomu Clear Image prekročí, výrobok zväčší zábery na najväčšiu mieru. Kvalita obrazu sa však zhorší.

#### Poznámka

- Nastavte [Optical zoom only], ak chcete zväčšovať zábery v rámci rozsahu, v ktorom nedôjde k zhoršeniu kvality obrazu.

---

### Súvisiaca téma

- [Funkcia zoomu dostupné s týmto výrobkom](#)
- [Informácie o miere zväčšenia prostredníctvom zoomu](#)

Digitálny fotoaparát s vymeniteľnými objektívmi  
ILCE-7M3 α7III

## Zoom Ring Rotate

Priradenie funkcií priblíženia (T) alebo oddialenia (W) smeru otáčania krúžku zoomu. Dostupné len pri objektívoch s motorovým nastavením zoomu, ktoré podporujú túto funkciu.

**1** MENU →  **2** (Camera Settings2) → [Zoom Ring Rotate] → požadované nastavenie.

### Podrobnosti položky ponuky

#### **Left(W)/Right(T):**

Priradenie funkcie oddialenia (W) ľavému otáčaniu a priblíženia (T) pravému otáčaniu.

#### **Right(W)/Left(T):**

Priradenie funkcie priblíženia (T) ľavému otáčaniu a funkcie oddialenia (W) pravému otáčaniu.

Digitálny fotoaparát s vymeniteľnými objektívmi  
ILCE-7M3 α7III

## DISP Button (Monitor/Finder)

Umožňuje nastaviť režimy zobrazenia displeja, ktoré je možné zvoliť pomocou DISP (Nastavenie zobrazenia) v režime snímania.

1 MENU →  2 (Camera Settings2) → [DISP Button] → [Monitor] alebo [Finder] → požadované nastavenie → [Enter].

Položky označené s  sú dostupné.

### Podrobnosti položky ponuky

#### Graphic Display :

Zobrazujú sa základné informácie o snímaní. Graficky sa zobrazujú rýchlosť uzávierky a hodnota clony.

#### Display All Info. :

Zobrazujú sa informácie o snímaní.

#### No Disp. Info. :

Informácie o snímaní sa nezobrazujú.

#### Histogram :

Graficky sa zobrazuje rozloženie jasu.

#### Level :

Ukazuje, či je výrobok vo vodorovnej polohe dopredu-dozadu (A) aj do strán (B). Keď je výrobok vo vodorovnej polohe v každom smere, farba tohto indikátora sa zmení na zelenú.

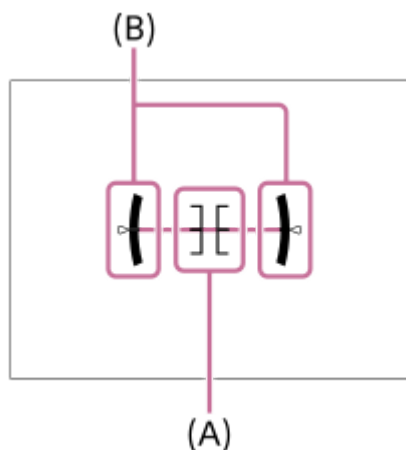

#### For viewfinder\*:

Zobrazia sa len informácie o snímaní na monitore, nie objekt. Toto nastavenie je nastavenie zobrazenia pre snímání s hľadáčikom.

#### Monitor Off\*:

Vždy sa vypne monitor pri snímaní záberov. Môžete používať monitor pri prehliadaní záberov alebo používaní MENU. Toto nastavenie je nastavenie zobrazenia pre snímání s hľadáčikom.

\* Tieto režimy displeja sú dostupné len pri nastavení pre [Monitor].

### Poznámka

- Ak do značnej miery nakloníte výrobok dopredu alebo dozadu, chyba vodorovnej polohy bude veľká.
- Výrobok môže mať hranicu chyby takmer  $\pm 1^\circ$ , aj keď sa sklon opraví pomocou vodováhy.



---

---

## Súvisiaca téma

- [Prepínanie zobrazenia prostredia \(počas snímania/prehrávania\)](#)

4-732-948-85(1) Copyright 2018 Sony Corporation

Digitálny fotoaparát s vymeniteľnými objektívmi  
ILCE-7M3 α7III

## FINDER/MONITOR

Nastaví sa spôsob prepínania zobrazenia medzi elektronickým hľadáčikom a displejom.

1 MENU →  2 (Camera Settings2) → [FINDER/MONITOR] → požadované nastavenie.

### Podrobnosti položky ponuky

#### Auto:

Keď sa pozriete do elektronického hľadáča, zareaguje snímač priblíženia oka a zobrazenie sa automaticky prepne na elektronický hľadáčik.





#### Viewfinder(Manual):

Displej sa vypne a záber sa bude zobrazovať len v elektronickom hľadáčiku.

#### Monitor(Manual):

Elektronický hľadáčik sa vypne a záber sa bude vždy zobrazovať na displeji.

#### Rada

- Funkciu [FINDER/MONITOR] môžete priradiť požadovanému tlačidlu.  
MENU →  2 (Camera Settings2) → [ Custom Key], [ Custom Key] alebo [ Custom Key] → nastavte [Finder/Monitor Sel.] požadovanému tlačidlu.
- Ak chcete uchovať zobrazenie elektronického hľadáča alebo zobrazenie monitora, vopred nastavte [FINDER/MONITOR] na [Viewfinder(Manual)] alebo [Monitor(Manual)].  
Môžete uchovať monitor vypnutý, keď oddialíte oči od elektronického hľadáča počas snímania, nastavením zobrazenia monitora na [Monitor Off] pomocou tlačidla DISP. Zvoľte MENU →  2 (Camera Settings2) → [DISP Button] → [Monitor] a vopred označte položku [Monitor Off].

#### Poznámka

- Keď je monitor vyťahnutý, snímač priblíženia oka fotoaparátu nezistí priblíženie oka, aj keď je [FINDER/MONITOR] nastavené na [Auto]. Záber sa bude naďalej zobrazovať na monitore.

### Súvisiaca téma

- [Custom Key \(statický záber/videozáznam/prehrávanie\)](#)
- [DISP Button \(Monitor/Finder\)](#)

Digitálny fotoaparát s vymeniteľnými objektívmi  
ILCE-7M3 α7III

## Zebra Setting

Nastaví sa zebří vzor, ktorý sa zobrazí na časti záberu, ak úroveň jasu tejto časti dosiahne úroveň IRE, ktorú ste nastavili. Použite zebří vzor ako návod na nastavenie jasu.

**1** MENU →  2 (Camera Settings2) → [Zebra Setting] → požadované nastavenie.

### Podrobnosti položky ponuky

#### Zebra Display:

Nastavenie možnosti zobrazenia zebrieho vzoru.

#### Zebra Level:

Upraví sa úroveň jasu zebrieho vzoru.

#### Rada

- Môžete zaregistrovať hodnoty na kontrolu správnej expozície alebo preexpozície, ako aj úroveň jasu pre [Zebra Level]. Nastavenia potvrdenia správnej expozície a preexpozície sa pri východiskových nastaveniach zaregistrujú do [Custom1] a [Custom2] v uvedenom poradí.
- Ak chcete skontrolovať správnu expozíciu, nastavte štandardnú hodnotu a rozsah pre úroveň jasu. Zebří vzor sa objaví v oblastiach, ktoré spadajú do nastaveného rozsahu.
- Ak chcete skontrolovať preexponovanie, nastavte minimálnu hodnotu pre úroveň jasu. Zebří vzor sa objaví v oblastiach s úrovňou jasu rovnou hodnote alebo vyššou ako hodnota, ktorú ste nastavili.

#### Poznámka

- Zebrový vzor sa nezobrazí na zariadeniach pripojených prostredníctvom HDMI.

Digitálny fotoaparát s vymeniteľnými objektívmi  
ILCE-7M3 α7III

## Grid Line

---

Nastavenie možnosti zobrazenia pomocnej mriežky. Pomocná mriežka vám pomôže nastaviť kompozíciu záberov.

**1** MENU →  2 (Camera Settings2) → [Grid Line] → požadované nastavenie.

### Podrobnosti položky ponuky

#### Rule of 3rds Grid:

Umiestnite hlavné objekty v blízkosti jednej z čiar pomocnej mriežky, ktoré rozdeľujú záber na tretiny, s cieľom získať dobre vyváženú kompozíciu záberu.

#### Square Grid:

Štvorcové mriežky uľahčujú kontrolu horizontálnej úrovne vašej kompozície záberu. Je to vhodné na určenie kvality kompozície pri snímaní záberov krajiny, záberov zblízka alebo opakovaných záberov.

#### Diag. + Square Grid:

Umiestnite objekt na diagonálnu čiaru na vyjadrenie povznášajúceho a silného pocitu.

#### Off:

Pomocná mriežka sa nezobrazí.

Digitálny fotoaparát s vymeniteľnými objektívmi  
ILCE-7M3 α7III

## Exposure Set. Guide

Môžete nastaviť možnosť zobrazenia sprievodcu pri zmene expozície.

1 MENU →  2 (Camera Settings2) → [Exposure Set. Guide] → požadované nastavenie.

### Podrobnosti položky ponuky

**Off:**

Sprievodca sa nezobrazí.

**On:**

Zobrazí sa sprievodca.

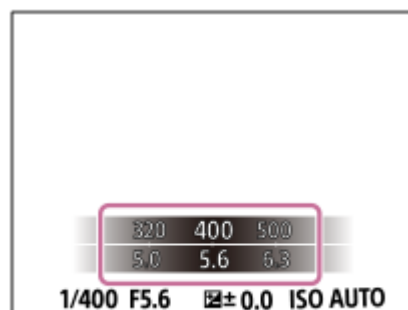

Digitálny fotoaparát s vymeniteľnými objektívmi  
ILCE-7M3 α7III

## Live View Display

Nastaví sa možnosť zobrazenia záberov zmenených pomocou účinkov korekcie expozície, vyváženia bielej farby, [Creative Style] alebo [Picture Effect] na displeji.

**1** MENU →  2 (Camera Settings2) → [Live View Display] → požadované nastavenie.

### Podrobnosti položky ponuky

#### Setting Effect ON:

Zobrazenie živého náhľadu za podmienok blízkyh tomu, ako bude váš záber vyzerat' ako výsledok použitia všetkých vašich nastavení. Toto nastavenie je užitočné, keď chcete snímať zábery počas kontroly výsledkov snímania na displeji so živým náhľadom.

#### Setting Effect OFF:

Zobrazí sa živý náhľad bez účinkov korekcie expozície, vyváženia bielej farby, [Creative Style] či [Picture Effect]. Keď sa použije toto nastavenie, kompozícia záberu sa dá ľahko skontrolovať.

Živý náhľad sa bude stále zobrazovať s vhodným jasom aj v režime [Manual Exposure].

Keď sa zvolí [Setting Effect OFF], v prostredí živého náhľadu Live View sa zobrazí ikona .

#### Rada

- Keď použijete blesk od iného výrobcu, ako je napríklad štúdiový blesk, zobrazenie živého náhľadu môže byť pri niektorých nastaveniach rýchlosti uzávierky tmavé. Keď je [Live View Display] nastavené na [Setting Effect OFF], zobrazenie živého náhľadu bude dostatočne jasné, takže budete môcť ľahko skontrolovať kompozíciu záberu.

#### Poznámka

- [Live View Display] sa nedá nastaviť na [Setting Effect OFF] v nasledujúcich režimoch snímania:
  - [Intelligent Auto]
  - [Movie]
  - [S&Q Motion]
  - [Scene Selection]
- Keď je [Live View Display] nastavené na [Setting Effect OFF], jas nasnímaného záberu nebude rovnaký ako jas zobrazeného živého náhľadu.

Digitálny fotoaparát s vymeniteľnými objektívmi  
ILCE-7M3 α7III

## Zobrazenie indikátora zostávajúceho času nepretržitého snímania (Cont. Shoot. Length)

Nastavenie možnosti zobrazenia indikátora zostávajúceho času dostupného pre vykonávanie nepretržitého snímania pri rovnakej rýchlosti snímania.

1 MENU →  2 (Camera Settings2) → [Cont. Shoot. Length] → požadované nastavenie.

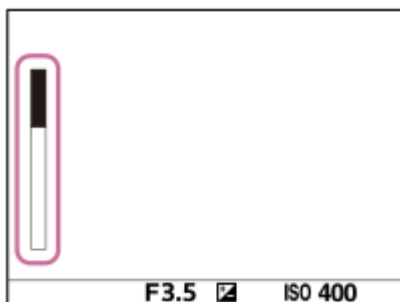

### Podrobnosti položky ponuky

#### Always Display:

Vždy sa zobrazí tento indikátor, keď sa režim činnosti nastaví na [Cont. Shooting].

#### Shoot.-Only Display:

Tento indikátor sa zobrazí len počas vykonávania nepretržitého snímania.

#### Not Displayed:

Indikátor sa nezobrazí.

#### Rada

- Keď sa vnútorná vyrovnávací pamäť fotoaparátu zaplní, zobrazí sa „SLOW“ a rýchlosť nepretržitého snímania sa zníži.

### Súvisiaca téma

- [Cont. Shooting](#)

Digitálny fotoaparát s vymeniteľnými objektívmi  
ILCE-7M3 α7III

## Auto Review

Nasnímaný záber môžete skontrolovať na displeji bezprostredne po nasnímaní. Môžete tiež nastaviť časový interval zobrazenia pre automatickú kontrolu záberu (Auto Review).

1 MENU →  2 (Camera Settings2) → [Auto Review] → požadované nastavenie.

### Podrobnosti položky ponuky

#### 10 Sec/5 Sec/2 Sec:

Nasnímaný záber sa zobrazí na displeji bezprostredne po nasnímaní na zvolený časový interval. Ak použijete funkciu zväčšenia počas automatickej kontroly záberu, daný záber môžete skontrolovať pomocou rozsahu zväčšenia.

#### Off:

Automatická kontrola záberu sa nezobrazí.

#### Poznámka

- Keď použijete funkciu, ktorá vykonáva spracovanie záberov, dočasne sa môže zobraziť záber pred spracovaním a potom záber po spracovaní.
- Nastavenia DISP (Nastavenie zobrazenia) sa použijú na zobrazenie pri automatickej kontrole záberu (Auto Review).

### Súvisiaca téma

- [Zväčšenie zobrazeného záberu \(Enlarge Image\)](#)



Digitálny fotoaparát s vymeniteľnými objektívmi  
ILCE-7M3 α7III

## Custom Key (statický záber/videozáznam/prehrávanie)

Môžete priradiť požadovanú funkciu požadovanému tlačidlu.

Niektoré funkcie sú dostupné len vtedy, keď sa priradia používateľskému tlačidlu. Napríklad, ak priradíte [Eye AF] tlačidlu [Center Button] pre [📷 Custom Key], ľahko budete môcť vyvolať [Eye AF] jednoducho stlačením stredu ovládacieho kolieska počas snímania.

**1** MENU →  (Camera Settings2) → [📷 Custom Key], [📺 Custom Key] alebo [▶ Custom Key].

**2** Zvoľte tlačidlo, ktorému chcete priradiť danú funkciu v prostredí voľby a stlačte stred ovládacieho kolieska.

- Tlačidlá, ktorým je možné priradiť funkcie, sú odlišné pre [📷 Custom Key], [📺 Custom Key] a [▶ Custom Key].
- Požadované funkcie môžete priradiť nasledujúcim tlačidlám.

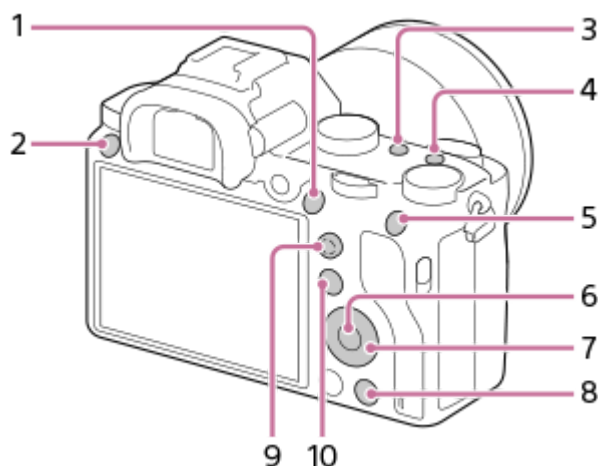

1. AF-ON Button
2. Custom Button 3
3. Custom Button 2
4. Custom Button 1
5. AEL Button
6. Center Button
7. Control Wheel/Down Button/Left Button/Right Button
8. Custom Button 4
9. Multi-Select Center Btn
10. Fn/  Button

- Funkciu snímania môžete priradiť aj tlačidlu pridržania zaostrenia na objektíve. Niektoré objektívy však nie sú vybavené tlačidlom pridržania zaostrenia.

**3** Zvoľte funkciu, ktorá sa má priradiť.

- Funkcie, ktoré je možné priradiť, sa líšia v závislosti od daných tlačidiel.

 **Custom Key:**

Nastaví sa funkcia používateľského tlačidla na použitie pri snímaní statických záberov.

 **Custom Key:**

Nastaví sa funkcia používateľského tlačidla na použitie pri snímaní videozáznamov. Pri snímaní statických záberov môžete priradiť odlišnú funkciu od použitej funkcie.

 **Custom Key:**

Nastaví sa funkcia používateľského tlačidla na použitie pri prehlíadaní záberov.

---

### Súvisiaca téma

- [Používanie ovládacieho kolieska](#)
- [Použitie multifunkčného voliča](#)
- [Focus Standard](#)

Digitálny fotoaparát s vymeniteľnými objektívmi  
ILCE-7M3 α7III

## Function Menu Set.

---

Môžete priradiť funkcie, ktoré sa majú vyvolať, keď stlačíte tlačidlo Fn (Funkcia).

**1** MENU →  (Camera Settings2) → [Function Menu Set.] → nastavte funkciu na požadované miesto.

- Funkcie, ktoré je možné priradiť, sa zobrazia v prostredí voľby položiek nastavenia.

Digitálny fotoaparát s vymeniteľnými objektívmi  
ILCE-7M3 α7III

## Dial Setup

Môžete vymeniť funkcie predného /zadného ovládača.

1 MENU →  2 (Camera Settings2) → [Dial Setup] → požadované nastavenie.

### Podrobnosti položky ponuky

 Tv  Av:

Predný ovládač sa používa na zmenu rýchlosti uzávierky a zadný ovládač na zmenu hodnoty clony.

 Av  Tv:

Predný ovládač sa používa na zmenu hodnoty clony a zadný ovládač na zmenu rýchlosti uzávierky.

#### Poznámka

- Funkcia [Dial Setup] sa aktivuje po nastavení režimu snímania na „M“.

Digitálny fotoaparát s vymeniteľnými objektívmi  
ILCE-7M3 α7III

## Av/Tv Rotate

---

Nastaví sa smer otáčania predného ovládača, zadného ovládača alebo ovládacieho kolieska, keď sa zmení hodnota clony alebo rýchlosť uzávierky.

**1** MENU →  **2** (Camera Settings2) → [Av/Tv Rotate] → požadované nastavenie.

### Podrobnosti položky ponuky

**Normal:**

Smer otáčania predného ovládača, zadného ovládača ani ovládacieho kolieska sa nezmení.

**Reverse:**

Smer otáčania predného ovládača, zadného ovládača alebo ovládacieho kolieska sa obráti.

Digitálny fotoaparát s vymeniteľnými objektívmi  
ILCE-7M3 α7III

## Dial Ev Comp

Môžete nastaviť expozíciu pomocou predného ovládača alebo zadného ovládača, keď je ovládač korekcie expozície nastavený na „0“. Expozíciu je možné nastaviť v rozsahu od -5,0 EV do +5,0 EV.

- 1 Ovládač korekcie expozície nastavte na „0“.
- 2 MENU →  2 (Camera Settings2) → [Dial Ev Comp] → požadované nastavenie.

### Podrobnosti položky ponuky

#### Off:

Korekcia expozície sa pomocou predného ani zadného ovládača neaktivuje.

#### Front dial/ Rear dial:

Umožňuje korekciu expozície pomocou predného alebo zadného ovládača.

#### Poznámka

- Keď je korekcia expozície priradená prednému alebo zadnému ovládaču, akákoľvek funkcia, ktorá bola predtým priradená danému ovládaču, sa znova priradí inému ovládaču.
- Nastavenia ovládača korekcie expozície budú mať prednosť pred [Exposure Comp.] v MENU či nastaveniami expozície pomocou predného alebo zadného ovládača.

### Súvisiaca téma

- [Exposure Comp.](#)

Digitálny fotoaparát s vymeniteľnými objektívmi  
ILCE-7M3 α7III

## MOVIE Button

---

Nastavenie možnosti aktivácie tlačidla MOVIE (Videozáznam).

**1** MENU →  2 (Camera Settings2) → [MOVIE Button] → požadované nastavenie.

### Podrobnosti položky ponuky

**Always:**

Spustí sa snímanie videozáznamu, keď stlačíte tlačidlo MOVIE v ktoromkoľvek režime.

**Movie Mode Only:**

Spustí sa snímanie videozáznamu, keď stlačíte tlačidlo MOVIE len vtedy, ak je režim snímania nastavený na režim [Movie] alebo režim [S&Q Motion].

Digitálny fotoaparát s vymeniteľnými objektívmi  
ILCE-7M3 α7III

## Lock Operation Parts

Môžete nastaviť možnosť uzamknutia multifunkčného voliča, ovládačov a kolieska podržaním stlačeného tlačidla Fn (Funkcia).

1 MENU →  2 (Camera Settings2) → [Lock Operation Parts] → požadované nastavenie.

- Ak chcete uzamknúť ovládacie časti, podržte stlačené tlačidlo Fn (Funkcia) dovtedy, kým sa na monitore neobjaví hlásenie „Locked.“.

### Podrobnosti položky ponuky

#### Off:

Multifunkčný volič, predný ovládač, zadný ovládač ani ovládacie koliesko sa neuzamknú, aj keď podržíte stlačené tlačidlo Fn (Funkcia).

#### Multi-Selector Only:

Multifunkčný volič sa uzamkne.

#### Dial + Wheel:

Uzamknú sa predný ovládač, zadný ovládač a ovládacie koliesko.

#### All:

Uzamknú sa multifunkčný volič, predný ovládač, zadný ovládač a ovládacie koliesko.

#### Rada

- Uzamknutie môžete uvoľniť opätovným podržaním stlačeného tlačidla Fn (Funkcia).

#### Poznámka

- Ak nastavíte [ AF Area Regist.] na [On], [Lock Operation Parts] sa pevne nastaví na [Off].

### Súvisiaca téma

- [Registrácia aktuálnej oblasti zaostrovania \(AF Area Regist.\) \(statický záber\)](#)



Digitálny fotoaparát s vymeniteľnými objektívmi  
ILCE-7M3 α7III

## Audio signals

---

Voľba toho, či výrobok bude alebo nebude vydávať zvukovú signalizáciu.

**1** MENU →  2 (Camera Settings2) → [Audio signals] → požadované nastavenie.

### Podrobnosti položky ponuky

**On:**

Zvuky sa ozývajú, napríklad, po dosiahnutí zaostrenia stlačením tlačidla spúšte do polovice.

**Off:**

Zvuky sa neozývajú.

**Poznámka**

- Ak je [Focus Mode] nastavené na [Continuous AF], fotoaparát po zaostrení na objekt nevydá zvukovú signalizáciu.

Digitálny fotoaparát s vymeniteľnými objektívmi  
ILCE-7M3 α7III

## Function Ring(Lens)

Môžete vybrať to, ktorá z nasledujúcich funkcií sa priradí funkčnému krúžku na objektíve: motorické nastavenie zaostrenia (power focus) alebo prepínanie zorného uhla medzi celým obrazovým poľom a APS-C/Super 35 mm (dostupné len pri kompatibilných objektívoch).

Túto funkciu je možné použiť, keď je systémový softvér (firmvér) fotoaparátu verzie 2.00 alebo novšej.

Podrobnosti nájdete v návode na obsluhu dodanom spolu s daným objektívom.

1 MENU →  2 (Camera Settings2) → [Function Ring(Lens)] → požadované nastavenie.

### Podrobnosti položky ponuky

#### Power Focus:

Poloha zaostrenia sa posunie smerom k nekonečnu, keď otočíte krúžok funkcií doprava. Poloha zaostrenia sa posunie smerom k bližšiemu rozsahu, keď otočíte krúžok funkcií doľava.

#### APS-C/S35 /Full Frm Sel.:

Po otočení krúžka funkcií sa zorný uhol prepne medzi celým obrazovým poľom a APS-C/Super 35 mm.

- Zorný uhol sa prepne bez ohľadu na smer, v ktorom otočíte krúžok funkcií.



### Súvisiaca téma

- [APS-C/Super 35mm](#)
- [Version](#)

Digitálny fotoaparát s vymeniteľnými objektívmi  
ILCE-7M3 α7III

## Snd to Smrtphn Func: Send to Smartphone

Môžete prenášať statické zábery, videozáznamy vo formáte XAVC S, spomalené videozáznamy alebo zrýchlené videozáznamy do smartfónu a prezerať si ich. V smartfóne však musí byť nainštalovaná aplikácia PlayMemories Mobile.

- 1 **MENU** →  (**Network**) → [**Snd to Smrtphn Func**] → [**Send to Smartphone**] → požadované nastavenie.
  - Ak stlačíte tlačidlo  (Send to Smartphone) v režime prehrávania, zobrazí sa prostredie nastavenia pre [Send to Smartphone].
- 2 **Ak je tento výrobok pripravený na prenos, zobrazí sa na ňom prostredie s informáciami. Pripojte smartfón a výrobok na základe príslušných informácií.**
  - Spôsob nastavenia pre pripojenie smartfónu a výrobku sa mení v závislosti od daného smartfónu.



### Podrobnosti položky ponuky

#### Select on This Device:

Zvolí sa záber v tomto výrobku na prenos do smartfónu.

(1) Zvoľte z možností [This Image], [All with this date] alebo [Multiple Images].

- Zobrazené voliteľné možnosti sa môžu líšiť v závislosti od režimu zobrazenia zvoleného vo fotoaparáte.

(2) Ak zvolíte [Multiple Images], zvolte požadované zábery pomocou stredného ovládacieho kolieska a potom stlačte MENU → [Enter].

#### Select on Smartphone:

V smartfóne sa zobrazia všetky zábery uložené na pamäťovej karte tohto výrobku.

#### Poznámka

- Prenášať je možné len zábery, ktoré sú uložené na pamäťovej karte fotoaparátu.
- Prenášať je možné len zábery uložené na pamäťovej karte v slotu na pamäťovú kartu, ktorý sa používa na prehliadanie. Ak chcete zmeniť slot na pamäťovú kartu, ktorý sa má prehliadať, zvolte MENU →  (Playback) → [Select PB Media] → požadovaný slot.
- Môžete zvoliť veľkosť záberu, ktorý sa má odoslať do smartfónu, z možností [Original], [2M] alebo [VGA]. Ak chcete zmeniť veľkosť záberu, postupujte podľa nasledujúcich krokov.
  - Pre smartfón so systémom Android  
Spustíte PlayMemories Mobile a veľkosť záberu zmeňte pomocou [Settings] → [Copy Image Size].
  - Pre iPhone/iPad  
Zvoľte PlayMemories Mobile v ponuke nastavenia a zmeňte veľkosť záberu pomocou [Copy Image Size].
- Zábery vo formáte RAW sa pri odoslaní skonvertujú do formátu JPEG.

- Videozáznamy vo formáte AVCHD sa nedajú odosielať.
- Nie je možné prenášať videozáznamy vo formáte XAVC S 4K ani pôvodné dáta videozáznamov vo formáte XAVC S HD zaznamenané v [120p]/[100p] do smartfónu. Prenášať je možné len vysokokomprimované videozáznamy s nízkym rozlíšením.
- V závislosti od smartfónu sa prenesený videozáznam nemusí prehrávať správne. Napríklad, videozáznam sa nemusí prehrávať plynule, alebo môže byť bez zvuku.
- V závislosti od formátu statického záberu, videozáznamu, spomaleného videozáznamu alebo zrýchleného videozáznamu nemusí byť ich prehliadanie prostredníctvom smartfónu možné.
- Tento výrobok zdieľa informácie o pripojení pre[Send to Smartphone] so zariadením, ktoré má povolenie na pripojenie. Ak chcete zmeniť zariadenie, ktoré má povolenie na pripojenie k tomuto výrobku, znova nastavte informácie o pripojení podľa týchto krokov. MENU →  (Network) → [Wi-Fi Settings] → [SSID/PW Reset]. Po opätovnom nastavení informácií o pripojení sa musí smartfón znova zaregistrovať.
- Keď je [Airplane Mode] nastavený na [On], nie je možné pripojiť tento výrobok a smartfón. Nastavte [Airplane Mode] na [Off].
- Pokiaľ prenášate veľa záberov alebo dlhé videozáznamy, odporúčame, aby ste napájanie fotoaparátu privádzali z elektrickej zásuvky pomocou AC adaptéra (je súčasťou dodávky).

---

## Súvisiaca téma

- [PlayMemories Mobile](#)
- [Ovládanie fotoaparátu pomocou smartfónu so systémom Android \(Diaľkové ovládanie jedným dotykom NFC\)](#)
- [Ovládanie fotoaparátu pomocou smartfónu so systémom Android \(QR code\)](#)
- [Ovládanie fotoaparátu pomocou smartfónu so systémom Android \(SSID\)](#)
- [Ovládanie fotoaparátu pomocou zariadenia iPhone alebo iPad \(QR code\)](#)
- [Ovládanie fotoaparátu pomocou zariadenia iPhone alebo iPad \(SSID\)](#)
- [Odosielanie záberov do smartfónu so systémom Android \(Zdieľanie jedným dotykom NFC\)](#)
- [Snd to Smrtphn Func: Sending Target \(vysokokomprimované videozáznamy s nízkym rozlíšením\)](#)
- [Airplane Mode](#)

Digitálny fotoaparát s vymeniteľnými objektívmi  
ILCE-7M3 α7III

## Snd to Smrtphn Func: Sending Target (vysokokomprimované videozáznamy s nízkym rozlíšením)

Pri prenose videa vo formáte XAVC S do smartfónu pomocou funkcie [Send to Smartphone] môžete nastaviť to, či sa bude prenášať vysokokomprimovaný videozáznam s nízkym rozlíšením a nízkou prenosovou rýchlosťou alebo pôvodný videozáznam s vysokou prenosovou rýchlosťou.

**1** MENU →  (Network) → [Snd to Smrtphn Func] → [**Px** Sending Target] → požadované nastavenie.

### Podrobnosti položky ponuky

#### Proxy Only:

Prenesú sa len vysokokomprimované videozáznamy s nízkym rozlíšením.

#### Original Only:

Prenesú sa len pôvodné videozáznamy.

#### Proxy & Original:

Prenesú sa vysokokomprimované videozáznamy s nízkym rozlíšením aj pôvodné videozáznamy.

#### Poznámka

- Nie je možné prenášať videozáznamy vo formáte XAVC S 4K ani pôvodné dáta videozáznamov vo formáte XAVC S HD zaznamenané v [120p]/[100p] do smartfónu. Prenášať je možné len vysokokomprimované videozáznamy s nízkym rozlíšením.
- Pokiaľ prenášate veľa záberov alebo dlhé videozáznamy, odporúčame, aby ste napájanie fotoaparátu privádzali z elektrickej zásuvky pomocou AC adaptéra (je súčasťou dodávky).

### Súvisiaca téma

- [Snd to Smrtphn Func: Send to Smartphone](#)
- [Proxy Recording](#)

Digitálny fotoaparát s vymeniteľnými objektívmi  
ILCE-7M3 α7III

## Send to Computer

Môžete preniesť zábery uložené v tomto výrobku do počítača pripojeného k bezdrôtovému prístupovému bodu alebo bezdrôtovému širokopásmovému smerovaču a jednoducho vytvoriť záložné kópie pomocou tohto úkonu. Pred spustením tohto úkonu nainštalujte softvér PlayMemories Home do počítača a zaregistrujte prístupový bod v tomto výrobku.

**1 Spustíte svoj počítač.**

**2 MENU →  (Network) → [Send to Computer] → požadovaný slot na pamäťovú kartu.**

### Poznámka

- V závislosti od nastavení aplikácie vášho počítača sa tento výrobok po uložení záberov do počítača vypne.
- Naraz je možné preniesť zábery z tohto výrobku len do jedného počítača.
- Ak chcete preniesť zábery do ďalšieho počítača, pripojte tento výrobok a počítač prostredníctvom pripojenia USB a postupujte podľa pokynov v softvéri PlayMemories Home.
- Vysokokomprimované videozáznamy s nízkym rozlíšením sa nedajú prenášať.

### Súvisiaca téma

- [Inštalácia PlayMemories Home](#)
- [Wi-Fi Settings: WPS Push](#)
- [Wi-Fi Settings: Access Point Set.](#)

Digitálny fotoaparát s vymeniteľnými objektívmi  
ILCE-7M3 α7III

## FTP Transfer Func.

---

Môžete nastaviť prenos záberov pomocou servera FTP alebo prenos záberov na server FTP. Vyžadujú sa základné znalosti o serveroch FTP.

Podrobnosti nájdete v časti „FTP Help Guide“.

[https://rd1.sony.net/help/di/ftp/h\\_zz/](https://rd1.sony.net/help/di/ftp/h_zz/)

**1** MENU →  (Network) → [FTP Transfer Func.] → požadované nastavenie.

---

### Súvisiaca téma

- [Importovanie koreňovej certifikácie do fotoaparátu \(Imp Root Certificate\)](#)

Digitálny fotoaparát s vymeniteľnými objektívmi  
ILCE-7M3 α7III

## View on TV

Zábery je možné zobrazit' prostredníctvom TV prijímača s možnosťou pripojenia k internetu po ich prenesení z výrobku bez jeho pripojenia k TV prijímaču pomocou kábla. Pri niektorých TV prijímačoch bude možno potrebné vykonať nejaké úkony na TV prijímači. Podrobnosti nájdete v návode na obsluhu dodanom spolu s daným TV prijímačom.

**1** MENU →  (Network) → [View on TV] → požadované zariadenie, ktoré sa má pripojiť.

**2** Keď chcete zobrazit' zábery pomocou prezentácie, stlačte stred ovládacieho kolieska.

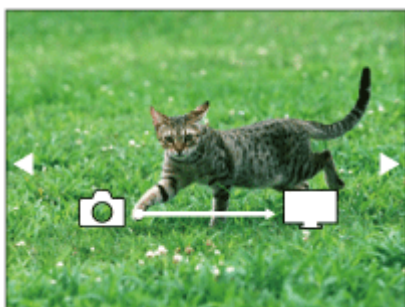

- Ak chcete zobrazit' nasledujúci/predchádzajúci záber manuálne, stlačte pravú/ľavú stranu ovládacieho kolieska.
- Ak chcete zmeniť zariadenie, ktoré sa má pripojiť, stlačte spodnú stranu ovládacieho kolieska a potom zvolte [Device list].

## Nastavenia prezentácie

Nastavenia prezentácie je možné zmeniť stlačením spodnej strany ovládacieho kolieska.

### Playback Selection:

Voľba skupiny záberov na zobrazenie.

### Folder View(Still):

Vykoná sa voľba z možností [All] a [All in Folder].

### Date View:

Vykoná sa voľba z možností [All] a [All with this date].

### Interval:

Vykoná sa voľba z možností [Short] a [Long].

### Effects\*:

Vykoná sa voľba z možností [On] a [Off].

### Playback Image Size:

Vykoná sa voľba z možností [HD] a [4K].

\* Nastavenia sú účinné len pre TV prijímač BRAVIA, ktorý je kompatibilný s danými funkciami.

### Poznámka

- Prenášať je možné len zábery uložené na pamäťovej karte v slotu na pamäťovú kartu, ktorý sa používa na prehliadanie. Ak chcete zmeniť slot na pamäťovú kartu, ktorý sa má prehliadať, zvolte MENU →  (Playback) → [Select PB Media] → požadovaný slot.
- Túto funkciu je možné použiť na TV prijímači, ktorý podporuje prehrávač DLNA.
- Môžete zobrazit' zábery prostredníctvom TV prijímača kompatibilného s funkciou Wi-Fi Direct alebo TV prijímača s možnosťou pripojenia k internetu (vrátane TV prijímačov pripojených prostredníctvom káblovej siete).
- Ak pripojíte TV prijímač k tomuto výrobku a nepoužijete Wi-Fi Direct, najprv budete musieť zaregistrovať svoj prístupový bod.



- Zobrazenie záberov prostredníctvom TV prijímača môže istý čas trvať.
- Videozáznamy sa nedajú zobrazit' prostredníctvom TV prijímača pomocou Wi-Fi. Použite kábel HDMI (predáva sa osobitne).

---

---

### Súvisiaca téma

- [Wi-Fi Settings: WPS Push](#)
- [Wi-Fi Settings: Access Point Set.](#)

4-732-948-85(1) Copyright 2018 Sony Corporation

Digitálny fotoaparát s vymeniteľnými objektívmi  
ILCE-7M3 α7III

## Ctrl w/ Smartphone

Nastavenie podmienky na pripojenie fotoaparátu k smartfónu.

1 MENU →  (Network) → [Ctrl w/ Smartphone] → požadované nastavenie.

### Podrobnosti položky ponuky

#### Ctrl w/ Smartphone:

Nastavenie možnosti pripojenia fotoaparátu a smartfónu pomocou Wi-Fi. ([On]/[Off])

#### Connection:

Zobrazenie QR code alebo SSID použitého na pripojenie fotoaparátu k smartfónu.

#### Always Connected:

Nastavenie možnosti zachovania pripojenia fotoaparátu k smartfónu. Ak sa táto položka nastaví na [On], po pripojení fotoaparátu k smartfónu zostane fotoaparát neustále pripojený k smartfónu. Ak sa nastaví na [Off], fotoaparát sa pripojí k smartfónu len po vykonaní postupu na pripojenie.

#### Poznámka

- Ak sa [Always Connected] nastaví na [On], spotreba energie bude vyššia než pri nastavení na [Off].

### Súvisiaca téma

- [Ovládanie fotoaparátu pomocou smartfónu so systémom Android \(Diaľkové ovládanie jedným dotykom NFC\)](#)
- [Ovládanie fotoaparátu pomocou smartfónu so systémom Android \(QR code\)](#)
- [Ovládanie fotoaparátu pomocou smartfónu so systémom Android \(SSID\)](#)
- [Ovládanie fotoaparátu pomocou zariadenia iPhone alebo iPad \(QR code\)](#)
- [Ovládanie fotoaparátu pomocou zariadenia iPhone alebo iPad \(SSID\)](#)
- [Snd to Smrtphn Func: Send to Smartphone](#)

Digitálny fotoaparát s vymeniteľnými objektívmi  
ILCE-7M3 α7III

## Airplane Mode

---

Keď nastupujete do lietadla atď., môžete dočasne vypnúť všetky funkcie súvisiace s bezdrôtovým prenosom vrátane Wi-Fi.

**1** MENU →  (Network) → [Airplane Mode] → požadované nastavenie.

Ak nastavíte [Airplane Mode] na [On], na displeji sa zobrazí značka lietadla.

Digitálny fotoaparát s vymeniteľnými objektívmi  
ILCE-7M3 α7III

## Wi-Fi Settings: WPS Push

Ak má váš prístupový bod tlačidlo Wi-Fi Protected Setup (WPS), môžete ľahko daný prístupový bod zaregistrovať v tomto výrobku.

- 1 MENU →  (Network) → [Wi-Fi Settings] → [WPS Push].
- 2 Pripojenie vykonajte stlačením tlačidla Wi-Fi Protected Setup (WPS) na prístupovom bode.

### Poznámka

- [WPS Push] funguje len vtedy, ak nastavenie zabezpečenia vášho prístupového bodu je prepnuté na WPA alebo WPA2 a váš prístupový bod podporuje spôsob pripojenia pomocou tlačidla Wi-Fi Protected Setup (WPS). Ak je zabezpečenie nastavené na WEP, alebo váš prístupový bod nepodporuje použitie tlačidla Wi-Fi Protected Setup (WPS), vykonajte [Access Point Set.].
- Podrobnosti o dostupných funkciách a nastaveniach vášho prístupového bodu nájdete v návode na obsluhu daného prístupového bodu, alebo si ich vyžiadajte od jeho správcu.
- Pripojenie nemusí byť možné alebo vzdialenosť komunikácie môže byť kratšia, a to v závislosti od okolitých podmienok, ako sú napríklad typ materiálu stien a výskyt prekážok či rádiových vln medzi týmto výrobkom a prístupovým bodom. V takomto prípade zmeňte umiestnenie tohto výrobku alebo ho posuňte bližšie k prístupovému bodu.

### Súvisiaca téma

- [Wi-Fi Settings: Access Point Set.](#)

Digitálny fotoaparát s vymeniteľnými objektívmi  
ILCE-7M3 α7III

## Wi-Fi Settings: Access Point Set.

Svoj prístupový bod môžete zaregistrovať manuálne. Pred začatím tohto postupu skontrolujte názov SSID prístupového bodu, systém zabezpečenia a heslo. Pri niektorých zariadeniach môže byť heslo predvolené. Podrobnosti nájdete v návode na obsluhu prístupového bodu, alebo sa poraďte so správcom prístupového bodu.

1 MENU →  (Network) → [Wi-Fi Settings] → [Access Point Set.].

2 Zvoľte prístupový bod, ktorý chcete zaregistrovať.

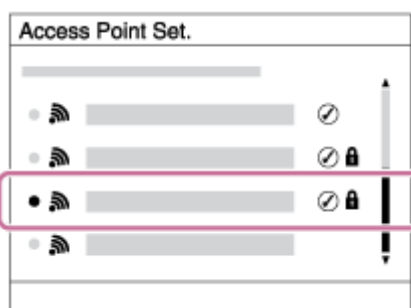



**Keď sa požadovaný prístupový bod zobrazí na displeji:** Zvoľte požadovaný prístupový bod.

**Keď sa požadovaný prístupový bod nezobrazí na displeji:** Zvoľte [Manual Setting] a nastavte prístupový bod.

- Ak zvolíte [Manual Setting], zadajte názov SSID prístupového bodu a potom zvoľte systém zabezpečenia.

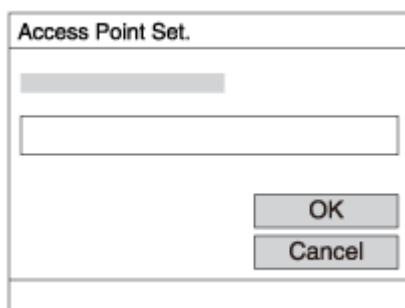
3 Zadajte heslo a zvoľte [OK].



- Prístupové body bez značky  nevyžadujú heslo.

4 Zvoľte [OK].

## Ďalšie položky nastavení

V závislosti od stavu alebo spôsobu nastavenia vášho prístupového bodu je možné, že bude potrebné nastaviť ďalšie položky.

### WPS PIN:

Zobrazí sa PIN kód, ktorý zadáte do pripojeného zariadenia.

### Priority Connection:

Zvoľte [On] alebo [Off].

### IP Address Setting:

Zvoľte [Auto] alebo [Manual].

**IP Address:**

Ak zadávate IP adresu manuálne, zadajte nastavenú adresu.

**Subnet Mask/Default Gateway/Primary DNS Server/Second DNS Server:**

Ak ste nastavili [IP Address Setting] na [Manual], zadajte každú adresu podľa prostredia vašej siete.

**Poznámka**

- Ak chcete do budúcnosti udeliť zaregistrovanému prístupovému bodu prioritu, nastavte [Priority Connection] na [On].

---

**Súvisiaca téma**

- [Wi-Fi Settings: WPS Push](#)
- [Spôsob používania klávesnice](#)

4-732-948-85(1) Copyright 2018 Sony Corporation

Digitální fotoaparát s vymenitelnými objektivmi  
ILCE-7M3 α7III

## Wi-Fi Settings: Disp MAC Address

---

Zobrazí sa adresa MAC tohto výrobku.

**1** MENU →  (Network) → [Wi-Fi Settings] → [Disp MAC Address].

Digitálny fotoaparát s vymeniteľnými objektívmi  
ILCE-7M3 α7III

## Wi-Fi Settings: SSID/PW Reset

Tento výrobok zdieľa informácie o pripojení pre [Send to Smartphone] a [ Connection] so zariadením, ktoré má povolenie na pripojenie. Ak chcete zmeniť zariadenie, ktoré má povolenie na pripojenie, znova nastavte informácie o pripojení.

1 MENU →  (Network) → [Wi-Fi Settings] → [SSID/PW Reset] → [OK].

### Poznámka

- Ak pripojíte tento výrobok k smartfónu po resetovaní informácií o pripojení, znova bude potrebné vykonať nastavenia smartfónu.

### Súvisiaca téma

- [Snd to Smrtphn Func: Send to Smartphone](#)
- [Ctrl w/ Smartphone](#)



Digitálny fotoaparát s vymeniteľnými objektívmi  
ILCE-7M3 α7III

## Bluetooth Settings

---

Umožňuje ovládanie nastavení pre pripojenie fotoaparátu k smartfónu alebo diaľkovému ovládaču s funkciou Bluetooth prostredníctvom pripojenia Bluetooth.

Ak chcete spárovať fotoaparát a smartfón s cieľom použitia funkcie prepojenia údajov o polohe, pozrite si „Loc. Info. Link Set.“.

Ak chcete vykonať párovanie s cieľom používať diaľkový ovládač s funkciou Bluetooth, pozrite si časť „Bluetooth Rmt Ctrl“.

**1** MENU →  (Network) → [Bluetooth Settings] → požadované nastavenie.

### Podrobnosti položky ponuky

#### Bluetooth Function (On/Off):

Nastaví sa možnosť aktivácie alebo deaktivácie funkcie Bluetooth fotoaparátu.

#### Pairing:

Zobrazí sa obrazovka párovania fotoaparátu a smartfónu alebo diaľkového ovládača s funkciou Bluetooth.

#### Disp Device Address:

Zobrazí sa adresa BD tohto fotoaparátu.

---

### Súvisiaca téma

- [Loc. Info. Link Set.](#)
- [Bluetooth Rmt Ctrl](#)

Digitálny fotoaparát s vymeniteľnými objektívmi  
ILCE-7M3 α7III

## Loc. Info. Link Set.

Môžete použiť aplikáciu PlayMemories Mobile na získanie údajov o polohe zo smartfónu, ktorý je pripojený k vášmu fotoaparátu pomocou komunikácie Bluetooth. Pri snímaní záberov môžete zaznamenávať získané údaje o polohe.

### Príprava vopred

Ak chcete použiť funkciu prepojenia údajov o polohe fotoaparátu, vyžaduje sa aplikácia PlayMemories Mobile.













Ak sa „Location Information Linkage“ nezobrazí na hornej stránke PlayMemories Mobile, bude potrebné vopred vykonať nasledujúce kroky.

1. Nainštalujte PlayMemories Mobile do svojho smartfónu.
  - PlayMemories Mobile môžete nainštalovať z obchodu s aplikáciami vášho smartfónu. Ak už máte túto aplikáciu nainštalovanú, aktualizujte ju na najnovšiu verziu.
2. Preneste vopred zaznamenaný záber do smartfónu pomocou funkcie [Send to Smartphone] fotoaparátu.
  - Po prenesení zaznamenaného záberu pomocou fotoaparátu do smartfónu sa na hornej stránke aplikácie zobrazí „Location Information Linkage“.

### Postup činnosti

 : Úkony vykonané na smartfóne

 : Úkony vykonané na fotoaparáte

1.  : Overte, či je funkcia Bluetooth smartfónu aktivovaná.
  - Nevykonávajte úkon párovania pomocou funkcie Bluetooth na obrazovke nastavenia smartfónu. V krokoch 2 až 7 sa úkon párovania vykonáva pomocou fotoaparátu a aplikácie PlayMemories Mobile.
  - Ak náhodne vykonáte úkon párovania v prostredí nastavenia smartfónu v kroku 1, zrušte spárovanie a potom vykonajte úkon párovania podľa Krokov 2 až 7 pomocou fotoaparátu a aplikácie PlayMemories Mobile.
2.  : Vo fotoaparáte zvolte MENU →  (Network) → [Bluetooth Settings] → [Bluetooth Function] → [On].
3.  : Vo fotoaparáte zvolte MENU →  (Network) → [Bluetooth Settings] → [Pairing].
4.  : Spustíte PlayMemories Mobile vo svojom smartfóne a klepnite na „Location Information Linkage“.
  - Ak sa „Location Information Linkage“ nezobrazí, postupujte podľa krokov vo vyššie uvedenej časti „Príprava vopred“.
5.  : Aktivujte [Location Information Linkage] na obrazovke nastavenia [Location Information Linkage] aplikácie PlayMemories Mobile.
6.  : Postupujte podľa pokynov na obrazovke nastavenia [Location Information Linkage] aplikácie PlayMemories Mobile a potom zvolte svoj fotoaparát zo zoznamu.
7.  : Zvolte [OK], keď sa na monitore fotoaparátu zobrazí hlásenie.
  - Párovanie fotoaparátu a PlayMemories Mobile je dokončené.
8.  : Vo fotoaparáte zvolte MENU →  (Network) → [ Loc. Info. Link Set.] → [Location Info. Link] → [On].

-  (ikona získania údajov o polohe) sa zobrazí na monitore fotoaparátu. Pri snímaní záberov sa zaznamenajú údaje o polohe získané zo smartfónu pomocou GPS atď.

## Podrobnosti položky ponuky

### Location Info. Link:

Nastavenie možnosti získania údajov o polohe na základe prepojenia so smartfónom.

### Auto Time Correct.:

Nastavenie možnosti automatickej korekcie nastavenia dátumu fotoaparátu pomocou údajov z prepojeného smartfónu.

### Auto Area Adjust.:

Nastavenie možnosti automatickej korekcie nastavenia oblasti fotoaparátu pomocou údajov z prepojeného smartfónu.

## Zobrazené ikony pri získavaní údajov o polohe

 (Získanie údajov o polohe): Fotoaparát získava údaje o polohe.

 (Údaje o polohe sa nedajú získať): Fotoaparát nedokáže získať údaje o polohe.

 (Dostupné je pripojenie pomocou funkcie Bluetooth): Zriadilo sa pripojenie so smartfónom pomocou funkcie Bluetooth.

 (Pripojenie pomocou funkcie Bluetooth je nedostupné): Pripojenie so smartfónom pomocou funkcie Bluetooth sa nezriadilo.

### Rada

- Údaje o polohe je možné prepojiť, keď je spustená aplikácia PlayMemories Mobile v smartfóne, aj keď je monitor smartfónu vypnutý. Ak bol však fotoaparát istý čas vypnutý, údaje o polohe sa nemusia prepojiť ihneď po opätovnom zapnutí fotoaparátu. V takomto prípade sa údaje o polohe prepoja ihneď, ak otvoríte obrazovku PlayMemories Mobile v smartfóne.
- Keď nie je spustená činnosť aplikácie PlayMemories Mobile, ako napríklad pri reštartovaní smartfónu, spustíte PlayMemories Mobile, aby sa obnovilo prepojenie údajov o polohe.
- Ak funkcia prepojenia údajov o polohe nefunguje správne, pozrite si nasledujúce poznámky a vykonajte párovanie znova.
  - Overte, či je funkcia Bluetooth smartfónu aktivovaná.
  - Overte, či fotoaparát nie je pripojený k iným zariadeniam pomocou funkcie Bluetooth.
  - Overte, či je položka [Airplane Mode] fotoaparátu nastavená na [Off].
  - Odstráňte informácie o párovaní fotoaparátu zaregistrované v PlayMemories Mobile.
  - Vykonajte [Reset Network Set.] fotoaparátu.
- Podrobnejšie pokyny nájdete na nasledujúcej podpornej stránke.  
<https://www.sony.net/iem/btg/>

### Poznámka

- Keď vykonáte návrat nastavenia fotoaparátu na východiskové hodnoty, odstránia sa aj informácie o párovaní fotoaparátu. Ak chcete vykonať párovanie znova, pred opätovným pokusom odstráňte informácie o párovaní fotoaparátu zaregistrované v aplikácii PlayMemories Mobile.
- Údaje o polohe sa nezaznamenajú, keď ich nie je možné získať, ako napríklad pri prerušení spojenia pomocou funkcie Bluetooth.
- Tento fotoaparát je možné spárovať maximálne s 15 zariadeniami s funkciou Bluetooth, ale údaje o polohe je možné prepojiť len s jedným smartfónom. Ak chcete prepojiť údaje o polohe s iným smartfónom, vypnite funkciu [Location Information Linkage] smartfónu, ktorý je už prepojený.
- Ak spojenie pomocou funkcie Bluetooth nie je stabilné, vyhnite sa akýmkoľvek prekážkam, ako sú ľudia alebo kovové predmety medzi fotoaparátom a spárovaným smartfónom.
- Pri párovaní fotoaparátu a smartfónu nezabudnite použiť ponuku [Location Information Linkage] v aplikácii PlayMemories Mobile.
- Ak chcete použiť funkciu prepojenia informácií o polohe, nastavte [Bluetooth Rmt Ctrl] na [Off].

## Podporované smartfóny

- Smartfóny so systémom Android: Android 5.0 alebo s novšou verziou a kompatibilné s funkciou Bluetooth 4.0 alebo novšou verziou\*
- iPhone/iPad: iPhone 4S alebo novší/iPad 3. generácie alebo novší

- \* Najnovšie informácie nájdete na podpornej stránke.
- \* Verziu funkcie Bluetooth nájdete na webovej stránke vášho smartfónu.

---

## Súvisiaca téma

- [PlayMemories Home](#)
- [PlayMemories Mobile](#)
- [Snd to Smrtphn Func: Send to Smartphone](#)
- [Bluetooth Settings](#)
- [Bluetooth Rmt Ctrl](#)



4-732-948-85(1) Copyright 2018 Sony Corporation

Digitálny fotoaparát s vymeniteľnými objektívmi  
ILCE-7M3 α7III

## Bluetooth Rmt Ctrl

Fotoaparát je možné ovládať pomocou diaľkového ovládača s funkciou Bluetooth RMT-P1BT (predáva sa osobitne). Vopred zvolte MENU →  (Network) → [Bluetooth Settings] → [Bluetooth Function] → [On]. Pozrite si aj návod na používanie diaľkového ovládača s funkciou Bluetooth.

Túto funkciu je možné použiť, keď je systémový softvér (firmvér) fotoaparátu verzie 3.00 alebo novšej.

- 1 **Vo fotoaparáte zvolte MENU →  (Network) → [Bluetooth Rmt Ctrl] → [On].**
  - Ak nie je s fotoaparátom momentálne spárované žiadne zariadenie s funkciou Bluetooth, zobrazí sa obrazovka na párovanie podľa popisu v kroku 2.
- 2 **Vo fotoaparáte zvolte MENU →  (Network) → [Bluetooth Settings] → [Pairing] na zobrazenie obrazovky na párovanie.**
- 3 **Na diaľkovom ovládači s funkciou Bluetooth vykonajte párovanie.**
  - Podrobnosti nájdete v návode na používanie diaľkového ovládača s funkciou Bluetooth.
- 4 **Vo fotoaparáte zvolte [OK] na obrazovke potvrdenia na pripojenie prostredníctvom Bluetooth.**
  - Párovanie je dokončené a teraz je možné ovládať fotoaparát prostredníctvom diaľkového ovládača s funkciou Bluetooth. Po spárovaní zariadenia môžete v budúcnosti znova pripojiť fotoaparát a diaľkový ovládač s funkciou Bluetooth nastavením [Bluetooth Rmt Ctrl] na [On].

### Podrobnosti položky ponuky

#### On:

Aktivuje sa činnosť diaľkového ovládača s funkciou Bluetooth.

#### Off:

Deaktivuje sa činnosť diaľkového ovládača s funkciou Bluetooth.

#### Rada

- Pripojenie prostredníctvom Bluetooth je aktívne len počas ovládania fotoaparátu pomocou diaľkového ovládača s funkciou Bluetooth.
- Ak funkcia nefunguje správne, pozrite si nasledujúce poznámky a potom skúste párovanie znova.
  - Overte, či fotoaparát nie je pripojený k iným zariadeniam pomocou funkcie Bluetooth.
  - Overte, či je položka [Airplane Mode] fotoaparátu nastavená na [Off].
  - Vykonajte [Reset Network Set.] fotoaparátu.

#### Poznámka

- Keď vykonáte návrat nastavenia fotoaparátu na východiskové hodnoty, odstránia sa aj informácie o párovaní fotoaparátu. Ak chcete použiť diaľkový ovládač s funkciou Bluetooth, znova vykonajte párovanie.
- Ak je spojenie prostredníctvom funkcie Bluetooth nestabilné, vyhnite sa akýmkoľvek prekážkam, ako sú ľudia alebo kovové predmety medzi fotoaparátom a spárovaným diaľkovým ovládačom s funkciou Bluetooth.
- Nie je možné používať túto funkciu na prepojenie informácií o polohe so smartfónom, pokiaľ je [Bluetooth Rmt Ctrl] nastavené na [On].
- Nie je možné používať infračervený diaľkový ovládač, pokiaľ je [Bluetooth Rmt Ctrl] nastavené na [On].

- Pokiaľ je [Bluetooth Rmt Ctrl] nastavené na možnosť [On], fotoaparát sa do úsporného režimu neprepne. Zmeňte toto nastavenie na možnosť [Off], keď už nebudete viac používať diaľkový ovládač s funkciou Bluetooth.

---

### Súvisiaca téma

- [Bluetooth Settings](#)
- [Version](#)

4-732-948-85(1) Copyright 2018 Sony Corporation

Digitálny fotoaparát s vymeniteľnými objektívmi  
ILCE-7M3 α7III

## Edit Device Name

---

Môžete zmeniť názov zariadenia v rámci pripojenia Wi-Fi Direct alebo Bluetooth.

- 1 **MENU** →  **(Network)** → **[Edit Device Name]**.
  - 2 Zvoľte okienko na zadávanie znakov, potom zadajte názov zariadenia → **[OK]**.
- 

### Súvisiaca téma

- [Wi-Fi Settings: WPS Push](#)
- [Wi-Fi Settings: Access Point Set.](#)
- [Spôsob používania klávesnice](#)

Digitálny fotoaparát s vymeniteľnými objektívmi  
ILCE-7M3 α7III

## Importovanie koreňovej certifikácie do fotoaparátu (Imp Root Certificate)

---

Importuje sa koreňový certifikát potrebný na overenie servera z pamäťovej karty. Túto funkciu použijete pri šifrovanej komunikácii počas prenosu FTP.

Podrobnosti nájdete v časti „FTP Help Guide“.

[http://rd1.sony.net/help/di/ftp/h\\_zz/](http://rd1.sony.net/help/di/ftp/h_zz/)

**1** MENU →  (Network) → [Imp Root Certificate].



Digitálny fotoaparát s vymeniteľnými objektívmi  
ILCE-7M3 α7III

## Reset Network Set.

---

Všetky nastavenia siete sa resetujú na východiskové hodnoty.

**1** MENU →  (Network) → [Reset Network Set.] → [Enter].

Digitálny fotoaparát s vymeniteľnými objektívmi  
ILCE-7M3 α7III

## Ochrana záberov (Protect)



Ochrana uložených záberov proti náhodnému vymazaniu. Na chránených záberoch sa bude zobrazovať značka .

1 MENU →  (Playback) → [Protect] → požadované nastavenie.

### Podrobnosti položky ponuky

#### Multiple Img.:

Použije sa alebo sa zruší ochrana viacerých vybraných záberov.

(1) Zvoľte záber, ktorý sa má chrániť a potom stlačte stred ovládacieho kolieska. V označovacom okienku sa zobrazí značka . Ak chcete zrušiť voľbu, znova stlačte stred a odstráňte značku .

(2) Ak chcete chrániť ďalšie zábery, zopakujte krok (1).

(3) MENU → [OK].

#### All in this Folder:

Nastaví sa ochrana všetkých záberov v zvolenom priečinku.

#### All with this date:

Nastaví sa ochrana všetkých záberov v zvolenom rozsahu dátumov.

#### Cancel All in this Folder:

Zruší sa ochrana všetkých záberov v zvolenom priečinku.

#### Cancel All with this date:

Zruší sa ochrana všetkých záberov v zvolenom rozsahu dátumov.

#### All Images in This Group:

Ochrana všetkých záberov v zvolenej skupine.

#### Cancel All in This Group:

Zrušenie ochrany všetkých záberov v zvolenej skupine.

#### Rada

- Funkcia [Protect] sa priradí tlačidlu C3 v rámci východiskových nastavení.
- Ak zvolíte skupinu v [Multiple Img.], všetky zábery v danej skupine budú chránené. Ak chcete zvoliť konkrétne zábery a nastaviť ich ochranu v rámci skupiny, vykonajte [Multiple Img.] počas zobrazenia záberov v rámci skupiny.

#### Poznámka

- Položky ponuky, ktoré je možné zvoliť, sa menia podľa nastavenia [View Mode] a zvoleného obsahu.

Digitálny fotoaparát s vymeniteľnými objektívmi  
ILCE-7M3 α7III

## Otočenie záberu (Rotate)

Nasnímaný záber sa otočí proti smeru hodinových ručičiek.

**1** Zobrazte záber, ktorý sa má otočiť a potom zvolte MENU →  (Playback) → [Rotate].

**2** Stlačte stred ovládacieho kolieska.

Záber sa otočí v smere proti hodinovým ručičkám. Záber sa otočí po stlačení stred.

Ak otočíte záber raz, daný záber zostane otočený aj po vypnutí tohto výrobku.

### Poznámka

- Videozáznamy sa nedajú otáčať.
- Je možné, že zábery nasnímané inými výrobkami, sa nebudú dať otočiť.
- Pri prezeraní otočených záberov v počítači sa zábery môžu zobraziť s pôvodnou orientáciou, a to v závislosti od daného softvéru.

Digitálny fotoaparát s vymeniteľnými objektívmi  
ILCE-7M3 α7III

## Mazanie viacerých zvolených záberov (Delete)

Môžete vymazať viacero vybraných záberov. Po vymazaní záberu sa už daný záber nedá obnoviť. Vopred potvrdíte záber, ktorý sa má vymazať.

**1** MENU →  (Playback) → [Delete] → požadované nastavenie.

### Podrobnosti položky ponuky

#### Multiple Img.:

Vymažú sa zvolené zábery.

(1) Zvoľte zábery, ktoré sa majú vymazať a potom stlačte stred ovládacieho kolieska. V označovacom okienku sa zobrazí značka ✓. Ak chcete zrušiť voľbu, znova stlačte stred a odstráňte značku ✓.

(2) Ak chcete vymazať ďalšie zábery, zopakujte krok (1).

(3) MENU → [OK].

#### All in this Folder:

Vymažú sa všetky zábery v zvolenom priečinku.

#### All with this date:

Vymažú sa všetky zábery v zvolenom rozsahu dátumov.

#### All Other Than This Img.:

Vymažú sa všetky zábery v skupine okrem daného výberu.

#### All Images in This Group:

Vymažú sa všetky zábery v zvolenej skupine.

#### Rada

- Použite funkciu [Format] na vymazanie všetkých záberov vrátane chránených záberov.
- Ak chcete zobraziť požadovaný priečinok alebo dátum, zvoľte požadovaný priečinok alebo dátum počas prehliadania vykonaním nasledujúceho postupu:  
Tlačidlo  (Image Index) → zvoľte pruh naľavo pomocou ovládacieho kolieska → zvoľte požadovaný priečinok alebo dátum pomocou hornej/spodnej strany ovládacieho kolieska.
- Ak zvolíte skupinu v [Multiple Img.], všetky zábery v danej skupine sa vymažú. Ak chcete zvoliť a vymazať konkrétne zábery v rámci skupiny, vykonajte [Multiple Img.] počas zobrazenia záberov v rámci skupiny.

#### Poznámka

- Chránené zábery sa nedajú vymazať.
- Položky ponuky, ktoré je možné zvoliť, sa menia podľa nastavenia [View Mode] a zvoleného obsahu.

### Súvisiaca téma

- [Vymazanie zobrazeného záberu](#)
- [Format](#)

Digitálny fotoaparát s vymeniteľnými objektívmi  
ILCE-7M3 α7III

## Rating

Môžete priradiť hodnotenia zaznamenaným záberom na stupnici od ★ do ★★★ na uľahčenie vyhľadania záberov. Skombinovanie tejto funkcie s [Image Jump Setting] umožňuje rýchle nájdenie požadovaného záberu.

- 1 MENU →  (Playback) → [Rating].**  
Zobrazí sa obrazovka voľby hodnotenia záberu.
- 2 Stlačením ľavej/pravej strany ovládacieho kolieska zobrazte záber, ktorému chcete priradiť hodnotenie, a potom stlačte stred.**
- 3 Zvoľte počet ★ (Rating) stlačením ľavej/pravej strany ovládacieho kolieska a potom stlačte stred.**
- 4 Stlačením tlačidla MENU zatvoríte prostredie nastavenia hodnotenia.**

### Rada

- Hodnotenia je možné tiež priradiť pri prehliadaní záberov pomocou používateľského tlačidla. Vopred priradte [Rating] požadovanému tlačidlu pomocou [ Custom Key] a potom stlačte používateľské tlačidlo počas zobrazenia záberu, ktorému chcete priradiť hodnotenie. Počet ★ (Rating) sa zmení po každom stlačení používateľského tlačidla.

### Poznámka

- Hodnotenia je možné priradiť len statickým záberom.

### Súvisiaca téma

- [Custom Key \(statický záber/videozáznam/prehrávanie\)](#)
- [Rating Set\(Cust Key\)](#)
- [Nastavenie spôsobu preskakovania medzi zábermi \(Image Jump Setting\)](#)

Digitálny fotoaparát s vymeniteľnými objektívmi  
ILCE-7M3 α7III

## Rating Set(Cust Key)

Nastaví sa dostupný počet ★ pri hodnotení záberov pomocou tlačidla, ktorému ste priradili [Rating] s použitím [  Custom Key].

1 MENU →  (Playback) → [Rating Set(Cust Key)].

2 Pridajte značku ✓ k hodnote ★ , ktorú chcete aktivovať.

Môžete zvoliť označené číslo pri nastavovaní [Rating] pomocou používateľského tlačidla.

### Súvisiaca téma

- [Rating](#)
- [Custom Key \(statický záber/videozáznam/prehrávanie\)](#)

Digitálny fotoaparát s vymeniteľnými objektívmi  
ILCE-7M3 α7III

## Určenie záberov na tlač (Specify Printing)

Vopred môžete určiť na pamäťovej karte, ktoré statické zábery chcete neskôr vytlačiť. Na určených záberoch sa zobrazí ikona **DPOF** (objednávka tlače). DPOF označuje „Digital Print Order Format“.  
Nastavenie DPOF sa po vytlačení záberu uchová. Odporúčame, aby ste po tlači zrušili toto nastavenie.

1 MENU →  (Playback) → [Specify Printing] → požadované nastavenie.

### Podrobnosti položky ponuky

#### Multiple Img.:

Voľba záberov na objednávku tlače.

(1) Zvoľte záber a stlačte stred ovládacieho kolieska. V označovacom okienku sa zobrazí značka ✓. Ak chcete zrušiť voľbu, znova stlačte stred a odstráňte značku ✓.

(2) Zopakovaním kroku (1) vytlačte ostatné zábery. Ak chcete zvoliť všetky zábery z určitého dátumu alebo v určitom priečinku, zvoľte označovacie okienko príslušného dátumu alebo priečinka.

(3) MENU → [OK].

#### Cancel All:

Odstráni sa všetky značky objednávky tlače DPOF.

#### Print Setting:

Nastavenie možnosti tlače dátumu na záberoch zaregistrovaných pomocou značiek objednávky tlače DPOF.

- Poloha alebo veľkosť dátumu (vnútri alebo mimo záberu) sa môže líšiť v závislosti od tlačiarne.

#### Poznámka

- Značku DPOF nie je možné pridať k nasledujúcim súborom:
  - Zábery vo formáte RAW
- Počet kópií sa nedá určiť.
- Niektoré tlačiarne nepodporujú funkciu tlače dátumu.

Digitálny fotoaparát s vymeniteľnými objektívmi  
ILCE-7M3 α7III

## Kopírovanie záberov z jednej pamäťovej karty na druhú (Copy)

Môžete skopírovať zábery z pamäťovej karty v slotu, ktorý sa zvolil pomocou [Select PB Media], na pamäťovú kartu v druhom slotu.

**1** MENU →  (Playback) → [Copy].

Celý obsah s dátumom alebo v aktuálne prehlíadanom priečinku sa skopíruje na pamäťovú kartu v druhom slotu.

### Rada

- Môžete zvoliť typ záberov na zobrazenie voľbou MENU →  (Playback) → [View Mode].

### Poznámka

- Ak sa zábery v skupine skopírujú, skopírované zábery sa na cieľovej pamäťovej karte nezobrazia ako skupina.
- Ak sa kopírujú chránené zábery, ochrana sa na cieľovej pamäťovej karte zruší.
- Môže to trvať dlhý čas, keď sa má skopírovať veľa záberov. Použite dostatočne nabitý akumulátor.
- Videozáznamy vo formáte XAVC S je možné skopírovať len na pamäťovú kartu, ktorá podporuje videozáznamy vo formáte XAVC S. Keď sa zábery nedajú skopírovať, na monitore fotoaparátu sa zobrazí hlásenie.

### Súvisiaca téma



- [Voľba pamäťovej karty na prehrávanie \(Select PB Media\)](#)
- [Prepínanie medzi statickými zábermi a videozáznamami \(View Mode\)](#)



Digitálny fotoaparát s vymeniteľnými objektívmi  
ILCE-7M3 α7III

## Photo Capture

Zachytenie vybranej scény vo videozázname, ktorá sa uloží ako statický záber. Najprv nasnímajte videozáznam, potom pozastavte videozáznam počas prehrávania na zachytenie rozhodujúcich momentov, ktoré zvyknú uniknúť pri snímaní statických záberov, a potom ich uložte ako statické zábery.

- 1** Zobrazte videozáznam, ktorý chcete zachytiť ako statický záber.
- 2** MENU →  (Playback) → [Photo Capture].
- 3** Prehrávajte videozáznam a pozastavte ho.
- 4** Nájdite požadovanú scénu pomocou spomaleného prehrávania dopredu, spomaleného prehrávania dozadu, zobrazte nasledujúcu snímku a zobrazte predchádzajúcu snímku a potom zastavte videozáznam.
- 5** Stlačením  (Photo Capture) zachyťte vybranú scénu.  
Daná scéna sa uloží ako statický záber.

### Súvisiaca téma

- [Snímanie videozáznamov](#)
- [Prehrávanie videozáznamov](#)



Digitálny fotoaparát s vymeniteľnými objektívmi  
ILCE-7M3 α7III

## Zväčšenie zobrazeného záberu (Enlarge Image)

Umožňuje zväčšenie zobrazeného záberu. Túto funkciu použite na kontrolu zaostrenia záberu atď.

- 1 Zobrazte záber, ktorý chcete zväčšiť a potom stlačte tlačidlo .**
  - Otočením ovládacieho kolieska nastavte mieru priblíženia. Otáčaním predného/zadného ovládača môžete prejsť na predchádzajúci alebo nasledujúci záber a zároveň zachováte mieru priblíženia.
  - Zobrazenie sa priblíži v časti záberu, v ktorej fotoaparát zaostřil počas snímania. Ak nie je možné získať informácie o mieste zaostrenia, fotoaparát vykoná priblíženie stredu záberu.
- 2 Zvoľte časť, ktorú chcete zväčšiť stlačením hornej/spodnej/pravej/ľavej strany ovládacieho kolieska.**
- 3 Stlačením tlačidla MENU alebo stredu ovládacieho kolieska ukončíte zoom pri prehliadaní.**

### Rada

- Zobrazený záber je možné zväčšiť aj pomocou MENU.
- Počiatočné zväčšenie a počiatočnú polohu zväčšených záberov môžete zmeniť voľbou MENU →  (Playback) → [ Enlarge Init. Mag.] alebo [ Enlarge Initial Pos.].
- Záber môžete zväčšiť aj dvojnásobným klepnutím na monitor. Navyše, zväčšenú polohu na monitore môžete presúvať a posúvať. Vopred nastavte [Touch Operation] na [On].

### Poznámka

- Videozáznamy sa nedajú zväčšiť.

### Súvisiaca téma

- [Touch Operation](#)
- [Enlarge Init. Mag.](#)
- [Enlarge Initial Pos.](#)

Digitálny fotoaparát s vymeniteľnými objektívmi  
ILCE-7M3 α7III

## Enlarge Init. Mag.

---

Nastaví sa počiatočná miera zväčšenia pri prehlíadaní zväčšených záberov.

1 MENU →  (Playback) → [ Enlarge Init. Mag.] → požadované nastavenie.

### Podrobnosti položky ponuky

#### Standard. Mag.:

Záber sa zobrazí so štandardným zväčšením.

#### Previous Mag.:

Záber sa zobrazí s predchádzajúcim zväčšením. Predchádzajúce zväčšenie sa uloží do pamäte aj po ukončení režimu zoomu pri prehlíadaní.

---

### Súvisiaca téma

- [Zväčšenie zobrazeného záberu \(Enlarge Image\)](#)
- [Enlarge Initial Pos.](#)

Digitálny fotoaparát s vymeniteľnými objektívmi  
ILCE-7M3 α7III

## Enlarge Initial Pos.

---

Nastaví sa počiatočná poloha, keď sa pri prehliadaní zväčší záber.

1 MENU →  (Playback) → [ Enlarge Initial Pos.] → požadované nastavenie.

### Podrobnosti položky ponuky

**Focused Position:**

Zväčší sa záber z bodu zaostrenia počas snímania.

**Center:**

Zväčší sa záber zo stredu displeja.

---

### Súvisiaca téma

- [Zväčšenie zobrazeného záberu \(Enlarge Image\)](#)
- [Enlarge Init. Mag.](#)

Digitálny fotoaparát s vymeniteľnými objektívmi  
ILCE-7M3 α7III

## Prehliadanie záberov pomocou prezentácie (Slide Show)

Automatické nepretržité zobrazovanie záberov.

1 MENU →  (Playback) → [Slide Show] → požadované nastavenie.

2 Zvoľte [Enter].

### Podrobnosti položky ponuky

#### Repeat:

Zvoľte možnosť [On], pri ktorej sa budú zábery zobrazovať v nepretržitej slučke alebo možnosť [Off], pri ktorej výrobok ukončí prezentáciu po jednom zobrazení všetkých záberov.

#### Interval:

Zvoľte interval zobrazenia záberov z možností [1 Sec], [3 Sec], [5 Sec], [10 Sec] alebo [30 Sec].

### Ukončenie prezentácie v priebehu prehrávania

Stlačením tlačidla MENU ukončíte prezentáciu. Prezentácia sa nedá pozastaviť.

#### Rada

- Počas prehliadania môžete zobraziť nasledujúci/predchádzajúci záber stlačením pravej/ľavej strany ovládacieho kolieska.
- Prezentáciu môžete aktivovať len vtedy, keď je [View Mode] nastavený na [Date View] alebo [Folder View(Still)].

Digitálny fotoaparát s vymeniteľnými objektívmi  
ILCE-7M3 α7III

## Voľba pamäťovej karty na prehrávanie (Select PB Media)

Voľba slotu na pamäťovú kartu na prehrávanie.

1 MENU →  (Playback) → [Select PB Media] → požadovaný slot.

### Podrobnosti položky ponuky

#### Slot 1:

Zvolí sa slot 1.

#### Slot 2:

Zvolí sa slot 2.

#### Poznámka

- Žiadny záber sa nezobrazí, keď v zvolenom slotе nie je vložená žiadna pamäťová karta. Zvoľte slot, do ktorého bola vložená pamäťová karta.
- Keď zvolíte [Date View] v [View Mode], fotoaparát zobrazí len zábery z pamäťovej karty zvolenej pomocou [Select PB Media].

### Súvisiaca téma

- [Prepínanie medzi statickými zábermi a videozáznamami \(View Mode\)](#)
- [Rec. Media Settings: Prioritize Rec. Media](#)

Digitálny fotoaparát s vymeniteľnými objektívmi  
ILCE-7M3 α7III

## Prepínanie medzi statickými zábermi a videozáznamami (View Mode)

---

Nastaví sa režim zobrazenia (spôsob zobrazenia záberov).

**1** MENU →  (Playback) → [View Mode] → požadované nastavenie.

### Podrobnosti položky ponuky

 **Date View:**

Zobrazenie záberov podľa dátumu.

 **Folder View(Still):**

Zobrazenie len statických záberov.

 **AVCHD AVCHD View:**

Zobrazenie len videozáznamov vo formáte AVCHD.

 **XAVC S HD View:**

Zobrazenie len videozáznamov vo formáte XAVC S HD.

 **XAVC S 4K View:**

Zobrazenie len videozáznamov vo formáte XAVC S 4K.

Digitálny fotoaparát s vymeniteľnými objektívmi  
ILCE-7M3 α7III

## Prehliadanie záberov v prostredí miniatúrnych náhľadov (Image Index)

---

V režime prehliadania je možné zobrazit' súčasne viacero záberov.

- 1 Stlačte tlačidlo  (Image Index) počas zobrazenia záberu.
- 2 Zvoľte záber stlačením hornej/spodnej/pravej/ľavej strany ovládacieho kolieska alebo otočením ovládacieho kolieska.

### Zmena počtu záberov, ktoré sa majú zobrazit'

MENU →  (Playback) → [Image Index] → požadované nastavenie.

### Podrobnosti položky ponuky

9 Images/25 Images

### Návrat do zobrazenia jednotlivých záberov

Zvoľte požadovaný záber a stlačte stred ovládacieho kolieska.

### Rýchle zobrazenie požadovaného záberu

Zvoľte pruh naľavo od prostredia miniatúrnych náhľadov pomocou ovládacieho kolieska a potom stlačte hornú/spodnú stranu ovládacieho kolieska. Pokiaľ je zvolený pruhový indikátor, môžete zobrazit' prostredie kalendára alebo prostredie voľby priečinka stlačením stredu. Navyše, režim zobrazenia je možné prepnúť voľbou ikony.

---

### Súvisiaca téma

- [Prepínanie medzi statickými zábermi a videozáznamami \(View Mode\)](#)



Digitálny fotoaparát s vymeniteľnými objektívmi  
ILCE-7M3 α7III

## Display as Group

Nastavenie možnosti zobrazenia nepretržite snímaných záberov alebo záberov nasnímaných pomocou intervalového snímania ako skupiny.

1 MENU →  (Playback) → [Display as Group] → požadované nastavenie.

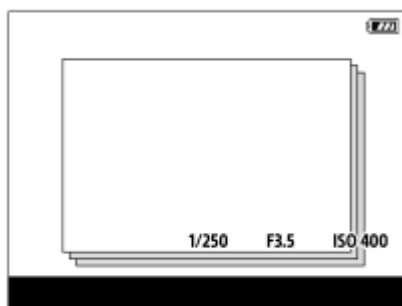

### Podrobnosti položky ponuky

**On:**

Zobrazenie záberov ako skupiny.

**Off:**

Zábery sa ako skupina nezobrazia.

#### Rada

- Zoskupia sa nasledujúce zábery.
  - Zábery nasnímané s [Drive Mode] nastaveným na [Cont. Shooting] (Jedna postupnosť záberov nasnímaných nepretržite podržaním tlačidla spúšte stlačeného nadol počas nepretržitého snímania sa stane jednou skupinou.)
  - Zábery nasnímané s [Intvl. Shoot. Func.] (Zábery nasnímané počas jednej relácie intervalového snímania sa stanú jednou skupinou.)
- Na obrazovke s miniatúrnymi zábermi sa  zobrazí cez skupinu.

#### Poznámka

- Zábery je možné zoskupiť a zobraziť len vtedy, keď sa [View Mode] nastaví na [Date View]. Keď sa nenastaví na [Date View], zábery nebude možné zoskupiť a zobraziť, aj keď sa [Display as Group] nastaví na [On].
- Ak vymažete skupinu, vymažú sa všetky zábery v skupine.

### Súvisiaca téma

- [Cont. Shooting](#)
- [Intvl. Shoot. Func.](#)

Digitálny fotoaparát s vymeniteľnými objektívmi  
ILCE-7M3 α7III

## Automatické otáčanie zaznamenaných záberov (Display Rotation)

---

Zvolí sa orientácia pri zobrazovaní zaznamenaných záberov.

**1** MENU →  (Playback) → [Display Rotation] → požadované nastavenie.

### Podrobnosti položky ponuky

#### Auto:

Keď otáčate fotoaparát, zobrazený záber sa otáča automaticky rozpoznáním orientácie fotoaparátu.

#### Manual:

Zábery nasnímané vertikálne sa zobrazia vertikálne. Ak ste nastavili orientáciu záberu pomocou funkcie [Rotate], záber sa podľa toho zobrazí.

#### Off:

Zábery sa vždy zobrazia horizontálne.

---

### Súvisiaca téma

- [Otočenie záberu \(Rotate\)](#)

Digitálny fotoaparát s vymeniteľnými objektívmi  
ILCE-7M3 α7III

## Nastavenie spôsobu preskakovania medzi zábermi (Image Jump Setting)

Nastaví sa to, ktorý ovládač a spôsob sa majú použiť na preskakovanie medzi zábermi počas prehliadania. Môžete rýchlo nájsť chránené zábery alebo zábery nastavené s určitým hodnotením.

1 MENU →  (Playback) → [Image Jump Setting] → požadované nastavenie.

### Podrobnosti položky ponuky

#### Select Dial:

Zvolí sa ovládač na preskakovanie medzi zábermi.

#### Image Jump Method:

Nastaví sa typ záberov, ktoré sa majú prehliadať pomocou funkcie preskakovania záberov Image Jump.

#### Poznámka

- [Image Jump Setting] je dostupné len vtedy, keď je [View Mode] nastavený na [Date View]. Ak sa [View Mode] nenastaví na [Date View], fotoaparát bude vždy zobrazovať každý záber bez preskakovania, keď použijete ovládač zvolený pomocou [Select Dial].
- Pri použití funkcie preskakovania záberov Image Jump sa súbory videozáznamov vždy preskočia.

### Súvisiaca téma

- [Rating](#)
- [Ochrana záberov \(Protect\)](#)

Digitálny fotoaparát s vymeniteľnými objektívmi  
ILCE-7M3 α7III

## Cont. PB for Intvl.



Nepretržité prehrávanie záberov zhotovených pomocou intervalového snímania.

Môžete vytvárať videozáznamy zo statických záberov vytvorených pomocou intervalového snímania s použitím počítačového softvéru Imaging Edge. Videozáznamy sa nedajú vytvárať zo statických záberov vo fotoaparáte. Túto funkciu je možné použiť, keď je systémový softvér (firmvér) fotoaparátu verzie 3.00 alebo novšej.

1 MENU →  (Playback) → [Cont. PB for  Intvl.].

2 Zvoľte skupinu záberov, ktoré chcete prehrávať, a potom stlačte stred ovládacieho kolieska.

### Rada

- Na obrazovke prehrávania môžete spustiť nepretržité prehrávanie stlačením tlačidla nadol počas zobrazenia záberu v skupine.
- Prehrávanie môžete obnoviť alebo pozastaviť stlačením tlačidla nadol počas prehrávania.
- Môžete zmeniť rýchlosť prehrávania otočením predného ovládača, zadného ovládača alebo ovládacieho kolieska počas prehrávania. Rýchlosť prehrávania je možné zmeniť aj voľbou MENU →  (Playback) → [PB Speed for  Intvl.].
- Nepretržite môžete prehrávať aj zábery zhotovené pomocou nepretržitého snímania.

### Súvisiaca téma

- [Intvl. Shoot. Func.](#)
- [PB Speed for Intvl](#)
- [Imaging Edge](#)
- [Version](#)

Digitálny fotoaparát s vymeniteľnými objektívmi  
ILCE-7M3 α7III

## PB Speed for Intvl

Nastaví sa rýchlosť prehrávania statických záberov počas [Cont. PB for  Intvl.].

Túto funkciu je možné použiť, keď je systémový softvér (firmvér) fotoaparátu verzie 3.00 alebo novšej.

**1** MENU →  (Playback) → [PB Speed for  Intvl] → požadované nastavenie.

### Rada

- Rýchlosť prehrávania je možné zmeniť aj otočením predného ovládača, zadného ovládača alebo ovládacieho kolieska počas [Cont. PB for  Intvl.].

### Súvisiaca téma

- [Cont. PB for Intvl.](#)
- [Version](#)

Digitálny fotoaparát s vymeniteľnými objektívmi  
ILCE-7M3 α7III

## Monitor Brightness

---

Nastavte jas displeja.

**1** MENU →  (Setup) → [Monitor Brightness] → požadované nastavenie.

### Podrobnosti položky ponuky

**Manual:**

Jas sa nastaví v rozsahu -2 až +2.

**Sunny Weather:**

Jas sa nastaví zodpovedajúcim spôsobom na snímanie vo vonkajšom prostredí.

**Poznámka**

- Nastavenie [Sunny Weather] je príliš jasné na snímanie vo vnútornom prostredí. Nastavte [Monitor Brightness] na [Manual] na snímanie vo vnútornom prostredí.

Digitálny fotoaparát s vymeniteľnými objektívmi  
ILCE-7M3 α7III

## Viewfinder Bright.

---

Tento výrobok pri používaní elektronického hľadáča nastavuje jas elektronického hľadáča podľa okolitého prostredia.

**1** MENU →  (Setup) → [Viewfinder Bright.] → požadované nastavenie.

### Podrobnosti položky ponuky

**Auto:**

Jas sa nastaví automaticky.

**Manual:**

Zvolí sa jas elektronického hľadáča v rámci rozsahu -2 až +2.

Digitálny fotoaparát s vymeniteľnými objektívmi  
ILCE-7M3 α7III

## Finder Color Temp.

---

Nastaví sa farebná teplota elektronického hľadáča.

**1** MENU →  (Setup) → [Finder Color Temp.] → požadované nastavenie.

### Podrobnosti položky ponuky

**-2 až +2:**

Keď zvolíte „-“, obrazovka hľadáča získa teplejšiu farbu a keď zvolíte „+“, získa studenšiu farbu.



Digitálny fotoaparát s vymeniteľnými objektívmi  
ILCE-7M3 α7III

## Gamma Disp. Assist

Predpokladá sa, že sa videozáznamy s gama S-Log budú spracovávať po snímaní, aby sa využil široký dynamický rozsah. Predpokladá sa, že sa videozáznamy s HLG gama budú zobrazovať na monitoroch kompatibilných s HDR. Preto sa počas snímania zobrazujú s nízkym kontrastom a môže byť ťažké ich sledovať, pomocou [Gamma Disp. Assist] je možné reprodukovať kontrast ekvivalentný kontrastu normálnej gama. Navyše, [Gamma Disp. Assist] sa dá použiť aj pri prehrávaní videozáznamov prostredníctvom monitora/hľadáča fotoaparátu.

- 1 MENU →  (Setup) → [Gamma Disp. Assist].
- 2 Zvoľte požadované nastavenie pomocou hornej/spodnej strany ovládacieho kolieska.

### Podrobnosti položky ponuky

Assist  
OFF **Off:**

Nepoužije sa [Gamma Disp. Assist].

Assist  
AUTO **Auto:**

Zobrazia sa videozáznamy s efektom [S-Log2→709(800%)], keď gama nastavené v [Picture Profile] je [S-Log2] a s efektom [S-Log3→709(800%)], keď je gama nastavené na [S-Log3]. Zobrazia sa videozáznamy s efektom [HLG(BT.2020)], keď gama nastavené v [Picture Profile] je [HLG], [HLG1], [HLG2] alebo [HLG3], pričom je [Color Mode] nastavený na [BT.2020].

Zobrazia sa videozáznamy s efektom [HLG(709)], keď gama nastavené v [Picture Profile] je [HLG], [HLG1], [HLG2] alebo [HLG3], pričom je [Color Mode] nastavený na [709].

Assist  
S-Log2 **S-Log2→709(800%):**

Zobrazia sa videozáznamy s gama S-Log2, ktoré reprodukuje kontrast ekvivalentný ITU709 (800%).

Assist  
S-Log3 **S-Log3→709(800%):**

Zobrazia sa videozáznamy s gama S-Log3, ktoré reprodukuje kontrast ekvivalentný ITU709 (800%).

Assist  
HLG 2020 **HLG(BT.2020):**

Zobrazia sa videozáznamy po úprave kvality obrazu monitora alebo hľadáča na kvalitu, ktorá je takmer rovnaká ako v prípade, keď sa videozáznamy zobrazujú na monitore kompatibilnom s [HLG(BT.2020)].

Assist  
HLG 709 **HLG(709):**

Zobrazia sa videozáznamy po úprave kvality obrazu monitora alebo hľadáča na kvalitu, ktorá je takmer rovnaká ako v prípade, keď sa videozáznamy zobrazujú na monitore kompatibilnom s [HLG(709)].

#### Poznámka

- Videozáznamy vo formáte XAVC S 4K alebo XAVC S HD s [HLG], [HLG1], [HLG2] alebo [HLG3] gama sa zobrazia s efektom [HLG(BT.2020)] alebo efektom [HLG(709)] v závislosti od hodnoty gama a režimu farieb videozáznamu. V ostatných situáciách sa videozáznamy zobrazia podľa nastavenia gama a nastavenia režimu farieb v [Picture Profile].
- [Gamma Disp. Assist] sa nepoužije pri videozáznamoch pri zobrazení prostredníctvom TV prijímača alebo monitora pripojeného k fotoaparátu.

### Súvisiaca téma

- [Picture Profile](#)

Digitálny fotoaparát s vymeniteľnými objektívmi  
ILCE-7M3 α7III

## Volume Settings

---

Nastaví sa hlasitosť zvuku na prehrávanie videozáznamu.

**1** MENU →  (Setup) → [Volume Settings] → požadované nastavenie.

### Nastavenie hlasitosti počas prehrávania

Stlačením spodnej strany ovládacieho kolieska počas prehrávania videozáznamov zobrazte ovládací panel a potom nastavte hlasitosť. Hlasitosť je možné nastaviť počas počúvania reprodukovanej zvuku.

Digitálny fotoaparát s vymeniteľnými objektívmi  
ILCE-7M3 α7III

## Delete confirm.

---

Môžete nastaviť to, či sa [Delete] alebo [Cancel] zvolí ako východiskové nastavenie v prostredí potvrdenia vymazania.

**1** MENU →  (Setup) → [Delete confirm.] → požadované nastavenie.

### Podrobnosti položky ponuky

**"Delete" first:**

[Delete] sa zvolí ako východiskové nastavenie.

**"Cancel" first:**

[Cancel] sa zvolí ako východiskové nastavenie.

Digitálny fotoaparát s vymeniteľnými objektívmi  
ILCE-7M3 α7III

## Display Quality

---

Môžete zmeniť kvalitu zobrazenia.

**1** MENU →  (Setup) → [Display Quality] → požadované nastavenie.

### Podrobnosti položky ponuky

**High:**

Zobrazenie s vysokou kvalitou.

**Standard:**

Zobrazenie so štandardnou kvalitou.

**Poznámka**

- Keď je nastavená možnosť [High], spotreba batérie bude vyššia ako pri nastavení [Standard].
- Pri zvýšení teploty fotoaparátu sa môže toto nastavenie uzamknúť na [Standard].

Digitálny fotoaparát s vymeniteľnými objektívmi  
ILCE-7M3 α7III

## Pwr Save Start Time

Nastavia sa časové intervaly na automatické prepnutie do úsporného režimu, keď nevykonávate činnosť, aby sa zabránilo opotrebovaniu akumulátora. Ak sa chcete vrátiť do režimu snímania, vykonajte akýkoľvek úkon, ako napríklad stlačenie tlačidla spúšte do polovice.

1 MENU →  (Setup) → [Pwr Save Start Time] → požadované nastavenie.

### Podrobnosti položky ponuky

30 Min/5 Min/2 Min/1 Min/10 Sec

#### Poznámka

- Ak výrobok dlhodobo nepoužívate, vypnite ho.
- Funkcia šetrenia energie sa neaktivuje, keď sa napájanie privádza prostredníctvom USB, pri prehrávaní prezentácií, pri snímaní videozáznamov či pri pripojení k počítaču alebo TV prijímaču.

Digitálny fotoaparát s vymeniteľnými objektívmi  
ILCE-7M3 α7III

## Auto Pwr OFF Temp.

Nastaví sa teplota fotoaparátu, pri ktorej sa fotoaparát automaticky vypne počas snímania. Keď sa nastaví na [High], môžete pokračovať v snímaní, aj keď sa teplota fotoaparátu zvýši oproti bežnej teplote.

1 MENU →  (Setup) → [Auto Pwr OFF Temp.] → požadované nastavenie.

### Podrobnosti položky ponuky

#### Standard:

Nastaví sa štandardná teplota, pri ktorej sa fotoaparát vypne.

#### High:

Nastaví sa teplota, pri ktorej sa fotoaparát vypne, a to na vyššiu hodnotu ako [Standard].

### Poznámky pre nastavenie [Auto Pwr OFF Temp.] na [High]

- Nesnímajte počas držania fotoaparátu v ruke. Použite statív.
- Používanie fotoaparátu počas jeho dlhodobého držania v ruke môže spôsobiť nízkoteplotné popáleniny.

### Čas nepretržitého snímania pre videozáznamy, keď sa [Auto Pwr OFF Temp.] nastaví na [High]

Trvanie času dostupného pre nepretržité snímanie videozáznamov bude nasledovné, keď fotoaparát začne snímať s východiskovými nastaveniami po krátkom vypnutí napájania. Nasledujúce hodnoty uvádzajú nepretržitý čas odkedy začne fotoaparát snímať až do jeho zastavenia snímania.

#### Teplota okolia: 20 °C

Nepretržitý záznamový čas pre videozáznamy (HD): Približne 29 minút

Nepretržitý záznamový čas pre videozáznamy (4K): Približne 29 minút

#### Teplota okolia: 30 °C

Nepretržitý záznamový čas pre videozáznamy (HD): Približne 29 minút

Nepretržitý záznamový čas pre videozáznamy (4K): Približne 29 minút

#### Teplota okolia: 40 °C

Nepretržitý záznamový čas pre videozáznamy (HD): Približne 29 minút

Nepretržitý záznamový čas pre videozáznamy (4K): Približne 29 minút

HD: XAVC S HD (60p 50M/50p 50M, keď fotoaparát nie je pripojený prostredníctvom Wi-Fi)

4K: XAVC S 4K (24p 60M/25p 60M, keď fotoaparát nie je pripojený prostredníctvom Wi-Fi)

#### Poznámka

- Aj keď sa [Auto Pwr OFF Temp.] nastaví na [High], v závislosti od podmienok alebo teploty fotoaparátu sa dostupný záznamový čas pre videozáznamy nemusí zmeniť.

### Súvisiaca téma

- [Dostupné záznamové časy](#)



Digitálny fotoaparát s vymeniteľnými objektívmi  
ILCE-7M3 α7III

## NTSC/PAL Selector

Prehrajú sa videozáznamy nasnímané týmto výrobkom prostredníctvom TV prijímača s TV normou NTSC/PAL.

1 MENU →  (Setup) → [NTSC/PAL Selector] → [Enter]

### Poznámka

- Ak vložíte pamäťovú kartu, ktorá bola predtým naformátovaná pomocou systému s odlišnou TV normou, zobrazí sa hlásenie s výzvou na opätovné naformátovanie danej karty.  
Ak chcete snímať pomocou systému s inou TV normou, znova naformátujte pamäťovú kartu alebo použite inú pamäťovú kartu.
- Keď použijete funkciu [NTSC/PAL Selector] a dôjde k zmene predvoleného nastavenia, na úvodnej obrazovke sa zobrazí hlásenie „Running on NTSC.“ alebo „Running on PAL.“.
- Keď je [NTSC/PAL Selector] nastavený na PAL, hľadáčik alebo monitor fotoaparátu alebo obrazovka zariadenia pripojeného prostredníctvom HDMI sa môže na chvíľu začať v nasledujúcich situáciách. Nie je to porucha.
  - Keď spustíte alebo zastavíte snímání videozáznamov, pokiaľ je režim snímání nastavený na iný režim ako  (Movie) alebo **S&Q**.
  - Keď zmeníte režim snímání z  (Movie) alebo **S&Q** na iný režim.
  - Keď prehráte videozáznam po prvýkrát po prepnutí do režimu prehrávania.

Digitálny fotoaparát s vymeniteľnými objektívmi  
ILCE-7M3 α7III

## Cleaning Mode

Ak sa prach alebo malé úlomky dostanú dovnútra fotoaparátu a prilepia sa na povrch obrazového snímača (časť, ktorá prevádza svetlo na elektrický signál), môžu sa javiť ako tmavé body na zábere, a to v závislosti od prostredia snímania. Ak k tomu dôjde, obrazový snímač vyčistíte podľa nižšie uvedených krokov.

- 1 Skontrolujte, či je akumulátor dostatočne nabitý.
- 2 MENU →  (Setup) → [Cleaning Mode] → [Enter].  
Obrazový snímač mierne zavibruje, a tým sa zbaví prachu.
- 3 Vypnite výrobok podľa pokynov na displeji.
- 4 Odpojte objektív.
- 5 Pomocou ofukovacieho zariadenia vyčistíte povrch obrazového snímača a okolitú oblasť.

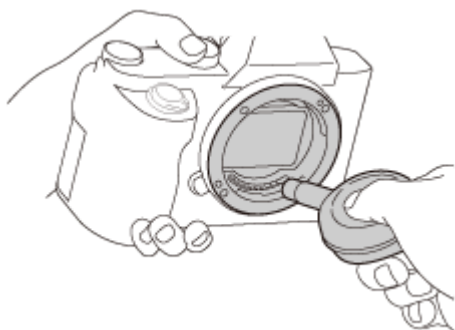

- 6 Pripojte objektív.

### Rada

- Spôsob kontroly množstva prachu na obrazovom snímači a ďalšie podrobnosti týkajúce sa spôsobov čistenia nájdete na nasledujúcej adrese webovej stránky.  
<http://support.d-imaging.sony.co.jp/www/support/ilc/sensor/index.php>

### Poznámka

- Obrazový snímač vyčistíte rýchlo.
- Ofukovacie zariadenie sa s týmto výrobkom nedodáva. Použite bežne dostupné ofukovacie zariadenie.
- Pred vykonávaním čistenia sa uistite, že je úroveň stavu nabitia akumulátora  (3 zostávajúce ikony batérie) alebo vyššia. Odporúča sa použitie sieťového adaptéra (je súčasťou dodávky).
- Nepoužívajte ofukovacie zariadenie postrekovacieho typu, keďže môže rozptýliť kvapky vody dovnútra tela fotoaparátu.
- Nekladte špičku ofukovacieho zariadenia do dutiny za oblasťou bajonetu objektívu, aby sa špička ofukovacieho zariadenia nedotkla obrazového snímača.



- Fotoaparát podržte s čelom nakloneným mierne nadol, aby vypadol prach.
- Počas čistenia nevystavujte výrobok pôsobeniu žiadnych nárazov.
- Pri čistení obrazového snímača pomocou ofukovacieho zariadenia, nevytvárajte príliš silný prúd vzduchu. Ak budete na snímač pôsobiť príliš silným prúdom vzduchu, vnútro tohto výrobku sa môže poškodiť.
- Ak prach zostane aj po vyčistení výrobku podľa uvedeného postupu, obráťte sa na servisné stredisko.

---

## Súvisiaca téma

- [Riešenie problémov](#)

4-732-948-85(1) Copyright 2018 Sony Corporation

Digitálny fotoaparát s vymeniteľnými objektívmi  
ILCE-7M3 α7III

## Touch Operation

---

Nastaví sa možnosť aktivácie dotykových úkonov na monitore.

**1** MENU →  (Setup) → [Touch Operation] → požadované nastavenie.

### Podrobnosti položky ponuky

**On:**

Aktivuje sa dotykové ovládanie.

**Off:**

Deaktivuje sa dotykové ovládanie.

---

### Súvisiaca téma

- [Dotykové zaostrovanie](#)
- [Touch Pad Settings](#)
- [Touch Panel/Pad](#)

Digitálny fotoaparát s vymeniteľnými objektívmi  
ILCE-7M3 α7III

## Touch Panel/Pad

---

Dotykové úkony pri snímaní pomocou monitora sa nazývajú „úkony dotykového panela“, pričom dotykové úkony pri snímaní pomocou hľadáča sa nazývajú „úkony dotykovej plochy“. Môžete zvoliť to, či sa aktivujú úkony dotykového panela alebo úkony dotykovej plochy.

**1** MENU →  (Setup) → [Touch Panel/Pad] → požadované nastavenie.

### Podrobnosti položky ponuky

#### Touch Panel+Pad:

Aktivujú sa úkony dotykového panela pri snímaní pomocou monitora aj úkony dotykovej plochy pri snímaní pomocou hľadáča.

#### Touch Panel Only:

Aktivujú sa len úkony dotykového panela pri snímaní pomocou monitora.

#### Touch Pad Only:

Aktivujú sa len úkony dotykovej plochy pri snímaní pomocou hľadáča.

---

### Súvisiaca téma

- [Touch Operation](#)

Digitálny fotoaparát s vymeniteľnými objektívmi  
ILCE-7M3 α7III

## Touch Pad Settings

Môžete upraviť nastavenia týkajúce sa úkonov dotykovej plochy počas snímania s hľadáčikom.

1 MENU →  (Setup) → [Touch Pad Settings] → požadované nastavenie.

### Podrobnosti položky ponuky

#### Operation in V Orient.:

Nastavenie možnosti aktivácie úkonov dotykovej plochy počas snímania s vertikálnou orientáciou hľadáča. Môžete zabrániť chybným úkonom počas snímania s vertikálnou orientáciou spôsobeným nosom atď. dotýkajúcim sa monitora.

#### Touch Pos. Mode:

Nastavenie možnosti posuvu rámečka zaostrovania do polohy dotyku na displeji ([Absolute Position]) alebo posuvu rámečka zaostrovania do požadovanej polohy na základe smeru posuvu a veľkosti pohybu ([Relative Position]).

#### Operation Area:

Nastaví sa oblasť, ktorá sa má použiť pre úkony dotykovej plochy. Obmedzenie oblasti používania môže zabrániť nesprávnym úkonom spôsobeným nosom atď. dotýkajúcim sa monitora.

### Informácie o režime umiestnenia dotyku

Voľba [Absolute Position] umožňuje posunúť rámeček zaostrovania do vzdialenej polohy rýchlejšie, pretože môžete priamo určiť polohu rámečka zaostrovania pomocou dotykových úkonov.

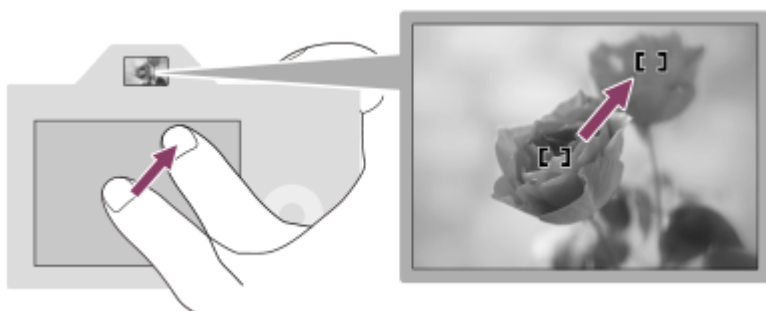

Voľba [Relative Position] umožňuje používať dotykovú plochu na najdostupnejšom mieste bez nutnosti posúvania prsta po širokej oblasti.

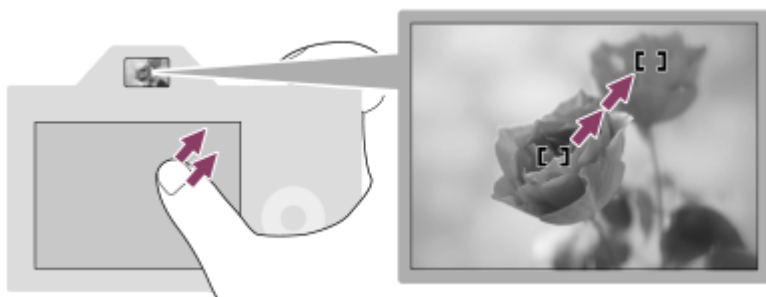

#### Rada

- Pri dotykových úkonoch, keď je [Touch Pos. Mode] nastavené na [Absolute Position], sa bude oblasť nastavená v [Operation Area] považovať za celú obrazovku.



Digitálny fotoaparát s vymeniteľnými objektívmi  
ILCE-7M3 α7III

## Demo Mode

Keď sa fotoaparát nebude určitý čas používať, funkcia [Demo Mode] automaticky zobrazí videozáznamy uložené na pamäťovej karte (ukážka). Za normálnych okolností zvolte [Off].

1 MENU →  (Setup) → [Demo Mode] → požadované nastavenie.

### Podrobnosti položky ponuky

#### On:

Ak sa výrobok nebude používať približne jednu minútu, automaticky sa spustí ukážka prehrávania videozáznamov.

Prehrať je možné len chránené videozáznamy vo formáte AVCHD.

Režim zobrazenia nastavte na [AVCHD View] a nastavte ochranu súboru videozáznamu s najstarším dátumom a časom nasnímania.

#### Off:

Ukážka sa nespustí.

#### Poznámka

- Túto položku je možné nastaviť len vtedy, keď je tento výrobok napájaný zo sieťového adaptéra (je súčasťou dodávky).
- Keď sa na pamäťovej karte nenachádzajú žiadne chránené videozáznamy vo formáte AVCHD, nie je možné zvoliť [On].
- [Demo Mode] vždy zobrazí videozáznamy na pamäťovej karte v slotu na pamäťovú kartu 1.

Digitálny fotoaparát s vymeniteľnými objektívmi  
ILCE-7M3 α7III

## TC/UB Settings

Informácie časového kódu (TC) a používateľského bitu (UB) je možné zaznamenať ako dáta pripojené k videozáznamom.

- 1 MENU →  (Setup) → [TC/UB Settings] → hodnota nastavenia, ktorú chcete zmeniť.

### Podrobnosti položky ponuky

#### TC/UB Disp. Setting:

Nastavenie zobrazenia počítadla, časového kódu a používateľského bitu.

#### TC Preset:

Nastavenie časového kódu.

#### UB Preset:

Nastavenie používateľského bitu.

#### TC Format:

Nastavenie spôsobu zaznamenávania časového kódu. (Len keď je [NTSC/PAL Selector] nastavené na NTSC.)

#### TC Run:

Nastavenie formátu spočítavania časového kódu.

#### TC Make:

Nastavenie formátu zaznamenávania časového kódu na záznamové médium.



#### UB Time Rec:

Nastavenie možnosti zaznamenávania času ako používateľského bitu.

### Spôsob nastavenia časového kódu (TC Preset)

1. MENU →  (Setup) → [TC/UB Settings] → [TC Preset].
2. Otočte ovládacie koliesko a zvolte prvé dve číslice.
  - Časový kód je možné nastaviť v rámci nasledujúceho rozsahu.  
Keď je zvolené [60i]: 00:00:00:00 až 23:59:59:29
  - \* Keď je zvolené [24p], môžete zvoliť posledné dve číslice časového kódu v násobkoch štyroch od 0 do 23 snímok.  
Keď je zvolené [50i]: 00:00:00:00 až 23:59:59:24
3. Nastavte ostatné číslice podľa rovnakého postupu ako v kroku 2 a potom stlačte v strede ovládacieho kolieska.



### Spôsob resetovania časového kódu

1. MENU →  (Setup) → [TC/UB Settings] → [TC Preset].
2. Stlačením tlačidla  (Vymazať) resetujte časový kód (00:00:00:00).  
Časový kód (00:00:00:00) je možné resetovať aj pomocou diaľkového ovládača RMT-VP1K (predáva sa osobitne).

### Spôsob nastavenia používateľského bitu (UB Preset)

1. MENU →  (Setup) → [TC/UB Settings] → [UB Preset].
2. Otočte ovládacie koliesko a zvolte prvé dve číslice.
3. Nastavte ostatné číslice podľa rovnakého postupu ako v kroku 2 a potom stlačte v strede ovládacieho kolieska.

### Spôsob resetovania používateľského bitu

1. MENU →  (Setup) → [TC/UB Settings] → [UB Preset].
2. Stlačením tlačidla  (Vymazať) resetujte používateľský bit (00 00 00 00).

## Spôsob voľby metódy snímania pre daný časový kód (TC Format \*1)

1. MENU →  (Setup) → [TC/UB Settings] → [TC Format].

### DF:

Zaznamená sa časový kód vo formáte Drop Frame\*2.

### NDF:

Zaznamená sa časový kód vo formáte Non-Drop Frame.

\*1 Len keď je [NTSC/PAL Selector] nastavené na NTSC.

\*2 Časový kód je založený na 30 snímkach za sekundu. Medzi skutočným časom a časovým kódom sa však počas dlhodobého snímania vyskytne rozdiel, keďže snímková frekvencia obrazového signálu NTSC je približne 29,97 snímok za sekundu. Korekcia tejto medzery sa vykonáva pomocou funkcie drop frame, aby sa časový kód rovnal skutočnému času. V rámci funkcie drop frame sa prvé 2 čísla snímok odstránia každú minútu okrem každej desiatej minúty. Časový kód bez tejto korekcie sa nazýva non-drop frame.

- Nastavenie sa pevne nastaví na [NDF] pri snímaní vo formátoch 4K/24p alebo 1080/24p.

## Spôsob voľby formátu počítania pre daný časový kód (TC Run)

1. MENU →  (Setup) → [TC/UB Settings] → [TC Run].

### Rec Run:

Nastavenie režimu krokovania pre časový kód, ktorý sa spustí len počas snímania. Časový kód sa zaznamenáva následne od posledného časového kódu predchádzajúceho snímania.

### Free Run:

Nastavenie režimu krokovania pre časový kód, ktorý sa spustí kedykoľvek bez ohľadu na činnosť fotoaparátu.

- Časový kód sa nemusí zaznamenať postupne v nasledujúcich situáciách, aj keď časový kód postupuje v režime [Rec Run].
  - Keď sa zmenil záznamový formát.
  - Keď sa odstráni záznamové médium.







## Spôsob voľby toho, ako sa bude časový kód zaznamenávať (TC Make)

1. MENU →  (Setup) → [TC/UB Settings] → [TC Make].

### Preset:

Zaznamená sa novonastavený časový kód na záznamové médium.

### Regenerate:

Načíta sa posledný časový kód predchádzajúceho snímania zo záznamového média a následne sa zaznamená nový časový kód od posledného časového kódu. Časový kód sa načíta z pamäťovej karty v slotu 1, keď je [Recording Mode] v rámci [Rec. Media Settings] nastavené na [Simult. ()] alebo [Simult. ( / )]. Časový kód sa načíta z pamäťovej karty, na ktorú sa budú ukladať videozáznamy, keď je [Recording Mode] nastavené na [Standard], [Simult. ()], [Sort(RAW/JPEG)], [Sort(JPEG/RAW)] alebo [Sort( / )]. Časový kód bude postupovať v režime [Rec Run] bez ohľadu na nastavenie [TC Run].



Digitálny fotoaparát s vymeniteľnými objektívmi  
ILCE-7M3 α7III

## IR Remote Ctrl

Tento výrobok môžete ovládať a snímať zábery pomocou tlačidla SHUTTER, tlačidla 2SEC (spúšť s 2-sekundovým oneskorením) a tlačidla START/STOP (alebo tlačidla Movie (len RMT-DSLR2)) na bezdrôtovom diaľkovom ovládači RMT-DSLR1 (predáva sa osobitne) a RMT-DSLR2 (predáva sa osobitne). Pozrite si aj návod na používanie infračerveného diaľkového ovládača.

1 MENU →  (Setup) → [IR Remote Ctrl] → požadované nastavenie.

### Podrobnosti položky ponuky

#### On:

Umožňuje používanie infračerveného diaľkového ovládača.

#### Off:

Neumožňuje používanie infračerveného diaľkového ovládača.

#### Poznámka

- Objektív alebo slnečná clona objektívu môže zakrývať snímač infračerveného diaľkového ovládača, ktorý prijíma signály. Infračervený diaľkový ovládač používajte v polohe, z ktorej signál môže dosiahnuť výrobok.
- Keď je [IR Remote Ctrl] nastavené na možnosť [On], výrobok sa do úsporného režimu neprepne. Nastavte [Off] po použití infračerveného diaľkového ovládača.
- Infračervený diaľkový ovládač sa nedá používať, pokiaľ je [Bluetooth Rmt Ctrl] nastavené na [On].

Digitálny fotoaparát s vymeniteľnými objektívmi  
ILCE-7M3 α7III

## HDMI Settings: HDMI Resolution

Keď pripojíte tento výrobok k HD TV prijímaču s vysokým rozlíšením vybavenému konektormi HDMI pomocou kábla HDMI (predáva sa osobitne), na vysielanie obrazového signálu do TV prijímača môžete zvoliť rozlíšenie HDMI.

**1** MENU →  (Setup) → [HDMI Settings] → [HDMI Resolution] → požadované nastavenie.

### Podrobnosti položky ponuky

#### Auto:

Tento výrobok automaticky rozpozná HD TV prijímač a nastaví výstupné rozlíšenie.

#### 2160p/1080p:

Signály sa budú vysielat' vo formáte 2160p/1080p.

#### 1080p:

Signály sa budú vysielat' s HD kvalitou obrazu (1080p).

#### 1080i:

Signály sa budú vysielat' s HD kvalitou obrazu (1080i).



#### Poznámka

- Ak sa zábery nezobrazia správne pomocou nastavenia [Auto], zvolte buď [1080i], [1080p] alebo [2160p/1080p], a to na základe toho, ktorý TV prijímač sa má pripojiť.

Digitálny fotoaparát s vymeniteľnými objektívmi  
ILCE-7M3 α7III

## HDMI Settings: 24p/60p Output (videozáznam) (Len pre modely kompatibilné s 1080 60i)

Môžete nastaviť 1080/24p alebo 1080/60p ako výstupný formát HDMI, keď je [  Record Setting] nastavené na [24p 50M], [24p 60M] alebo [24p 100M].

- 1 MENU →  (Setup) → [HDMI Settings] → [HDMI Resolution] → [1080p].
- 2 MENU →  (Setup) → [HDMI Settings] → [  24p/60p Output] → požadované nastavenie.

### Podrobnosti položky ponuky

#### 60p:

Videozáznamy sa vysielajú ako 60p.

#### 24p:

Videozáznamy sa vysielajú ako 24p.

#### Poznámka

- Kroky 1 a 2 je možné nastaviť v ľubovoľnom poradí.

### Súvisiaca téma

- [Record Setting \(videozáznam\)](#)

Digitálny fotoaparát s vymeniteľnými objektívmi  
ILCE-7M3 α7III

## HDMI Settings: HDMI Info. Display

Voľba možnosti zobrazenia informácií o snímaní, keď sa tento výrobok a TV prijímač pripoja pomocou kábla HDMI (predáva sa osobitne).

1 MENU →  (Setup) → [HDMI Settings] → [HDMI Info. Display] → požadované nastavenie.

### Podrobnosti položky ponuky

#### On:

Informácie o snímaní sa budú zobrazovať prostredníctvom TV prijímača.

Nasnímaný záber a informácie o snímaní sa zobrazia prostredníctvom TV prijímača, pričom sa na monitore fotoaparátu nebude nič zobrazovať.

#### Off:

Informácie o snímaní sa nebudú zobrazovať prostredníctvom TV prijímača.

Prostredníctvom TV prijímača sa zobrazí len nasnímaný záber, zatiaľ čo sa na monitore fotoaparátu budú zobrazovať nasnímaný záber a informácie o snímaní.

#### Poznámka



- Keď sa tento výrobok pripojí k TV prijímaču kompatibilnému so 4K, [Off] sa zvolí automaticky.
- Ak nastavíte [ File Format] na [XAVC S 4K] a budete snímať videozáznamy počas pripojenia fotoaparátu k zariadeniu prostredníctvom HDMI, zábery sa nebudú zobrazovať na monitore.

Digitálny fotoaparát s vymeniteľnými objektívmi  
ILCE-7M3 α7III

## HDMI Settings: TC Output (videozáznam)

Nastavenie možnosti superponovania informácií TC (časového kódu) na výstupný signál prostredníctvom konektora HDMI, keď sa daný signál vysiela do iných zariadení určených na profesionálne použitie.

Táto funkcia superponuje informácie časového kódu na výstupný signál HDMI. Výrobok vyšle informácie časového kódu ako digitálne dáta, nie ako obraz zobrazený na obrazovke. Potom môže pripojené zariadenie použiť tieto digitálne dáta na rozpoznanie časových údajov.

1 MENU →  (Setup) → [HDMI Settings] → [ TC Output] → požadované nastavenie.

### Podrobnosti položky ponuky



#### On:

Časový kód sa vysiela do iných zariadení.

#### Off:

Časový kód sa do iných zariadení nevysiela.



#### Poznámka

- Keď je [ TC Output] nastavený na [On], obraz sa nemusí vysielať správne do TV prijímača alebo záznamového zariadenia. V takýchto prípadoch nastavte [ TC Output] na [Off].

Digitálny fotoaparát s vymeniteľnými objektívmi  
ILCE-7M3 α7III

## HDMI Settings: REC Control (videozáznam)

Ak pripojíte fotoaparát k externému záznamníku/prehrávaču, budete môcť diaľkovo vysielat' príkazy záznamníku/prehrávaču na spustenie/zastavenie zaznamenávania pomocou fotoaparátu.

1 MENU →  (Setup) → [HDMI Settings] → [ REC Control] → požadované nastavenie.

### Podrobnosti položky ponuky

On:







 STBY Tento fotoaparát dokáže vysielat' príkazy na zaznamenávanie do externého záznamníka/prehrávača.

 REC Fotoaparát vysielat' príkazy na zaznamenávanie do externého záznamníka/prehrávača.

Off:

Fotoaparát nie je schopný vysielat' príkazy do externého záznamníka/prehrávača na spustenie/zastavenie zaznamenávania.

#### Poznámka

- Dostupné pre externé záznamníky/prehrávače kompatibilné s [ REC Control].
- Keď používate funkciu [ REC Control], nastavte režim snímania na  (Movie).
- Keď je [ TC Output] nastavené na [Off], nie je možné použiť funkciu [ REC Control] .
- Aj keď sa zobrazí  REC , externý záznamník/prehrávač nemusí fungovať správne, a to v závislosti od nastavení alebo stavu záznamníka/prehrávača. Pred použitím skontrolujte, či externý záznamník/prehrávač funguje správne.

Digitálny fotoaparát s vymeniteľnými objektívmi  
ILCE-7M3 α7III

## HDMI Settings: CTRL FOR HDMI

Pri pripojení tohto výrobku k TV prijímaču kompatibilnému s „BRAVIA“ Sync pomocou kábla HDMI (predáva sa osobitne), môžete ovládať tento výrobok namierením diaľkového ovládača TV prijímača na TV prijímač.

- 1 MENU →  (Setup) → [HDMI Settings] → [CTRL FOR HDMI] → požadované nastavenie.
- 2 Pripojte tento výrobok k TV prijímaču kompatibilnému s „BRAVIA“ Sync.  
Vstup TV prijímača sa automaticky prepne a zábery z tohto výrobku sa budú zobrazovať na obrazovke TV prijímača.
- 3 Stlačte tlačidlo SYNC MENU diaľkového ovládača TV prijímača.
- 4 Ovládajte tento výrobok diaľkovým ovládačom TV prijímača.

### Podrobnosti položky ponuky

#### On:

Tento výrobok sa dá ovládať diaľkovým ovládačom TV prijímača.

#### Off:

Tento výrobok sa nedá ovládať diaľkovým ovládačom TV prijímača.



#### Poznámka

- Ak pripojíte tento výrobok k TV prijímaču pomocou kábla HDMI, dostupné položky ponuky budú obmedzené.
- Funkcia [CTRL FOR HDMI] je dostupná len pri TV prijímači kompatibilnom s „BRAVIA“ Sync. Činnosť SYNC MENU sa bude tiež líšiť v závislosti od používaného TV prijímača. Podrobnosti nájdete v návode na obsluhu dodanom spolu s daným TV prijímačom.
- Ak výrobok vykonáva nežiaduce úkony ako odozvu na diaľkový ovládač TV prijímača, keď je výrobok pripojený k TV prijímaču od iného výrobcu prostredníctvom HDMI, zvolte MENU →  (Setup) → [HDMI Settings] → [CTRL FOR HDMI] → [Off].

Digitálny fotoaparát s vymeniteľnými objektívmi  
ILCE-7M3 α7III

## 4K Output Sel. (videozáznam)

Môžete nastaviť spôsob snímania videozáznamov a výstup prostredníctvom HDMI, keď je fotoaparát pripojený k externým záznamovým/prehrávacím zariadeniam kompatibilným so 4K atď.

- 1 Otočte otočný prepínač režimov na  (videozáznam).
- 2 Pripojte fotoaparát k požadovanému zariadeniu prostredníctvom kábla HDMI.
- 3 MENU →  (Setup) → [ 4K Output Sel.] → požadované nastavenie.

### Podrobnosti položky ponuky

#### Memory Card+HDMI:

Súčasne vysielanie do externého záznamového/prehrávacieho zariadenia a ukladanie na pamäťovú kartu fotoaparátu.

#### HDMI Only(30p):

Vysielanie videozáznamu 4K v 30p do externého záznamového/prehrávacieho zariadenia bez ukladania na pamäťovú kartu fotoaparátu.

#### HDMI Only(24p):

Vysielanie videozáznamu 4K v 24p do externého záznamového/prehrávacieho zariadenia bez ukladania na pamäťovú kartu fotoaparátu.

#### HDMI Only(25p) \*:

Vysielanie videozáznamu 4K v 25p do externého záznamového/prehrávacieho zariadenia bez ukladania na pamäťovú kartu fotoaparátu.

\* Len keď je [NTSC/PAL Selector] nastavené na PAL.

### Poznámka

- Túto položku je možné nastaviť len vtedy, keď je fotoaparát v režime videozáznamu a pripojený k zariadeniu kompatibilnému so 4K.
- Keď je nastavené [HDMI Only(30p)], [HDMI Only(24p)] alebo [HDMI Only(25p)], [HDMI Info. Display] sa dočasne nastaví na [Off].
- Počas spomaleného/zrýchleného snímania sa videozáznam 4K nebude vysielat' do pripojeného zariadenia kompatibilného so 4K.
- Keď je nastavené [HDMI Only(30p)], [HDMI Only(24p)] alebo [HDMI Only(25p)], počítadlo sa nebude posúvať dopredu (skutočný záznamový čas sa nebude merať), pokiaľ sa videozáznam bude zaznamenávať na externé záznamové/prehrávacie zariadenie.
- Keď sa [ File Format] nastaví na [XAVC S 4K] a fotoaparát je pripojený prostredníctvom HDMI, nasledujúce funkcie nebudú dostupné.
  - [Face/Eye Prty in AF]
  - [Face Prty in Mlti Mtr]
  - [Center Lock-on AF]

### Súvisiaca téma

- [HDMI Settings: REC Control \(videozáznam\)](#)
- [File Format \(videozáznam\)](#)
- [Record Setting \(videozáznam\)](#)
- [HDMI Settings: HDMI Info. Display](#)





Digitálny fotoaparát s vymeniteľnými objektívmi  
ILCE-7M3 α7III

## USB Connection

---

Zvolí sa spôsob pripojenia USB, keď sa tento výrobok pripojí k počítaču atď.  
Vopred zvolíte MENU →  (Network) → [Ctrl w/ Smartphone] → [Ctrl w/ Smartphone] → [Off].

**1** MENU →  (Setup) → [USB Connection] → požadované nastavenie.

### Podrobnosti položky ponuky

#### Auto:

Automaticky sa zriadi pripojenie veľkokapacitnej pamäte (Mass Storage) alebo MTP, a to v závislosti od počítača alebo iných USB zariadení, ktoré sa majú pripojiť.

#### Mass Storage:

Zriadi sa pripojenie veľkokapacitnej pamäte medzi týmto výrobkom, počítačom a inými USB zariadeniami.

#### MTP:

Zriadi sa pripojenie MTP medzi týmto výrobkom, počítačom a inými USB zariadeniami.

- Pamäťová karta v slotu na pamäťovú kartu 1 je cieľom pripojenia.

#### PC Remote:

Použije sa Imaging Edge na ovládanie tohto výrobku z počítača, vrátane takých funkcií, ako sú snímame a ukladanie záberov do počítača.

#### Poznámka

- Nadviazanie spojenia medzi týmto výrobkom a počítačom môže trvať nejaký čas, ak je [USB Connection] nastavené na [Auto].

---

### Súvisiaca téma

- [PC Remote Settings: Still Img. Save Dest.](#)
- [PC Remote Settings: RAW+J PC Save Img](#)

Digitálny fotoaparát s vymeniteľnými objektívmi  
ILCE-7M3 α7III

## USB LUN Setting

---

Zlepší sa kompatibilita obmedzením funkcií pripojenia USB.

**1** MENU →  (Setup) → [USB LUN Setting] → požadované nastavenie.

### Podrobnosti položky ponuky

**Multi:**

Za normálnych okolností použite [Multi].

**Single:**

Nastavte [USB LUN Setting] na [Single] len vtedy, ak nie je možné vytvoriť pripojenie.

Digitálny fotoaparát s vymeniteľnými objektívmi  
ILCE-7M3 α7III

## USB Power Supply

Nastavenie možnosti privádzania napájania prostredníctvom USB kábla, keď je výrobok pripojený k počítaču alebo zariadeniu USB.

1 MENU →  (Setup) → [USB Power Supply] → požadované nastavenie.

### Podrobnosti položky ponuky

#### On:

Napájanie sa privádza do výrobku prostredníctvom USB kábla, keď je výrobok pripojený k počítaču atď.

#### Off:

Napájanie sa neprivádza do výrobku prostredníctvom USB kábla, keď je výrobok pripojený k počítaču atď. Ak použijete dodaný AC adaptér, napájanie sa bude privádzať, aj keď je zvolená možnosť [Off].

#### Poznámka

- Vložte akumulátor do výrobku na prívod napájania prostredníctvom USB kábla.

Digitálny fotoaparát s vymeniteľnými objektívmi  
ILCE-7M3 α7III

## PC Remote Settings: Still Img. Save Dest.

Nastavenie toho, či sa budú statické zábery ukladať do fotoaparátu aj počítača počas snímania pomocou PC Remote. Toto nastavenie je užitočné vtedy, keď chcete kontrolovať zaznamenané zábery vo fotoaparáte bez opustenia fotoaparátu.

\* PC Remote: Použije sa Imaging Edge na ovládanie tohto výrobku z počítača, vrátane takých funkcií, ako sú snímanie a ukladanie záberov do počítača.

**1** MENU →  (Setup) → [PC Remote Settings] → [Still Img. Save Dest.] → požadované nastavenie.

### Podrobnosti položky ponuky

#### PC Only:

Statické zábery sa uložia len do počítača.

#### PC+Camera:

Statické zábery sa uložia do počítača a do fotoaparátu.

#### Poznámka

- Počas snímania pomocou PC Remote nie je možné zmeniť nastavenia pre [Still Img. Save Dest.]. Upravte nastavenia pred tým, ako začnete snímať.
- Ak vložíte pamäťovú kartu, na ktorú nie je možný záznam, nebudete môcť snímať statické zábery, aj keď zvolíte [PC+Camera].
- Ak zvolíte [PC+Camera], pričom ste nevložili pamäťovú kartu do fotoaparátu, nebudete môcť spustiť uzávierku, aj keď sa [Release w/o Card] nastaví na [Enable].
- Počas diaľkového snímania prostredníctvom počítača sa [Recording Mode] v rámci [Rec. Media Settings] uzamkne na [Standard] a nedá sa zmeniť.
- Počas prehliadania statických záberov vo fotoaparáte nie je možné snímanie pomocou PC Remote.

### Súvisiaca téma

- [USB Connection](#)
- [Release w/o Card](#)
- [PC Remote Settings: RAW+J PC Save Img](#)

Digitálny fotoaparát s vymeniteľnými objektívmi  
ILCE-7M3 α7III

## PC Remote Settings: RAW+J PC Save Img

Zvolí sa typ súborov na prenos záberov do počítača pri snímaní pomocou PC Remote.

Pri snímaní statických záberov pomocou PC Remote daná aplikácia v počítači nezobrazí záber, pokiaľ sa záber úplne neprenesie. Pri vykonávaní snímania RAW+JPEG môžete urýchliť spracovanie zobrazenia prenosom len záberov vo formáte JPEG, namiesto prenosu záberov vo formáte RAW aj JPEG.

\* PC Remote: Použije sa Imaging Edge na ovládanie tohto výrobku z počítača, vrátane takých funkcií, ako sú snímanie a ukladanie záberov do počítača.

**1** MENU →  (Setup) → [PC Remote Settings] → [RAW+J PC Save Img] → požadované nastavenie.

### Podrobnosti položky ponuky

#### RAW & JPEG:

Do počítača sa prenesú súbory RAW aj JPEG.

#### JPEG Only:

Do počítača sa prenesú len súbory JPEG.

#### RAW Only:

Do počítača sa prenesú len súbory RAW.

#### Poznámka

- Nastavenie pre [RAW+J PC Save Img] sa nedá zmeniť počas diaľkového snímania prostredníctvom počítača. Upravte toto nastavenie pred snímaním.
- [RAW+J PC Save Img] sa dá nastaviť len vtedy, keď je [ File Format] nastavené na [RAW & JPEG].
- Počas diaľkového snímania prostredníctvom počítača sa [Recording Mode] v rámci [Rec. Media Settings] uzamkne na [Standard] a nedá sa zmeniť.

### Súvisiaca téma

- [USB Connection](#)
- [File Format \(statický záber\)](#)
- [PC Remote Settings: Still Img. Save Dest.](#)

Digitálny fotoaparát s vymeniteľnými objektívmi  
ILCE-7M3 α7III

## Language

---

Voľba jazyka, ktorý sa bude používať v položkách ponúk, výstrahách a hláseniach.

**1** MENU →  (Setup) → [ Language] → požadovaný jazyk.

Digitálny fotoaparát s vymeniteľnými objektívmi  
ILCE-7M3 α7III

## Date/Time Setup

Prostredie nastavenia hodín sa zobrazí automaticky, keď sa tento výrobok zapne po prvýkrát, alebo keď dôjde k úplnému vybitiu vnútornej nabíjateľnej záložnej batérie. Zvoľte túto ponuku pri nastavení dátumu a času po prvom nastavení.

1 MENU →  (Setup) → [Date/Time Setup] → požadované nastavenie.

### Podrobnosti položky ponuky

#### Daylight Savings:

Voľba letného času [On]/[Off].

#### Date/Time:

Nastavenie dátumu a času.

#### Date Format:

Voľba formátu zobrazenia dátumu a času.

#### Rada

- Ak chcete nabiť vnútornú nabíjateľnú záložnú batériu, vložte nabitý akumulátor a nechajte výrobok na 24 hodín alebo dlhšie vo vypnutom stave.
- Ak sa hodiny resetujú po každom nabití akumulátora, je možné, že je vnútorná nabíjateľná záložná batéria opotrebovaná. Obráťte sa na svoje servisné stredisko.



Digitálny fotoaparát s vymeniteľnými objektívmi  
ILCE-7M3 α7III

## Area Setting

---

Nastavenie oblasti, v ktorej používate tento výrobok.

**1** MENU →  (Setup) → [Area Setting] → požadovaná oblasť.

Digitálny fotoaparát s vymeniteľnými objektívmi  
ILCE-7M3 α7III

## Copyright Info

Na statické zábery sa zapíšu informácie o autorských právach.

- 1 MENU →  (Setup) → [Copyright Info] → požadované nastavenie.
- 2 Keď zvolíte [Set Photographer] alebo [Set Copyright], na displeji sa zobrazí klávesnica. Zadať požadované meno.

### Podrobnosti položky ponuky

#### Write Copyright Info:

Nastavenie možnosti zápisu informácií o autorskom práve. ([On]/[Off])

- Ak zvolíte [On], v prostredí snímania sa zobrazí ikona .

#### Set Photographer:

Nastavenie mena fotografa.

#### Set Copyright:

Nastavenie mena vlastníka autorského práva.

#### Disp. Copyright Info:

Zobrazenie aktuálnych informácií o autorskom práve.

#### Poznámka

- Zadávať je možné len alfanumerické znaky a symboly pre [Set Photographer] a [Set Copyright]. Zadať je možné maximálne 46 písmen.
- Počas prezerania záberov s informáciami o autorskom práve sa zobrazí ikona .
- Aby nedošlo k neoprávnenému použitiu [Copyright Info], nezabudnite vymazať stĺpce [Set Photographer] a [Set Copyright] pred požičaním alebo odovzdaním fotoaparátu.
- Spoločnosť Sony nebude niesť zodpovednosť za problémy alebo škody vyplývajúce z použitia [Copyright Info].

### Súvisiaca téma

- [Spôsob používania klávesnice](#)

Digitálny fotoaparát s vymeniteľnými objektívmi  
ILCE-7M3 α7III

## Format

Pri prvom použití pamätevej karty v tomto fotoaparáte odporúčame naformátovať kartu v tomto fotoaparáte s cieľom zaistiť stabilnú činnosť pamätevej karty. Nezabudnite, že formátovaním sa natrvalo odstráni všetky údaje z pamätevej karty, pričom sa už nebudú dať obnoviť. Vzácné údaje si preto uložte do počítača, atď.

**1** MENU →  (Setup) → [Format] → požadovaný slot na pamäťovú kartu.

### Poznámka

- Formátovaním sa natrvalo odstráni všetky údaje vrátane záberov chránených proti vymazaniu a zaregistrovaných nastavení (M1 až M4).
- Počas formátovania bude svietiť kontrolka prístupu. Nevyberajte pamäťovú kartu, pokiaľ svieti kontrolka prístupu.
- Pamäťovú kartu naformátujte v tomto fotoaparáte. Ak naformátujete pamäťovú kartu v počítači, daná pamäťová karta sa nemusí dať použiť, a to v závislosti od typu formátu.
- Formátovanie môže trvať niekoľko minút, a to v závislosti od pamätevej karty.
- Pamäťová karta sa nedá naformátovať, ak je zostávajúca úroveň nabitia akumulátora menej ako 1 %.

Digitálny fotoaparát s vymeniteľnými objektívmi  
ILCE-7M3 α7III

## File Number

---

Voľba spôsobu priradovania čísel súborov statickým záberom.

**1** MENU →  (Setup) → [File Number] → požadované nastavenie.

### Podrobnosti položky ponuky

#### Series:

Výrobok postupne priradí čísla súborom až do „9999“ bez resetovania.

#### Reset :

Výrobok resetuje čísla, keď sa súbor uloží do nového priečinka a začne priradovať čísla súborom počnúc od „0001“.  
(Keď záznamový priečinok obsahuje nejaký súbor, priradí sa číslo o jedna vyššie ako je najväčšie číslo.)

#### Rada

- Nastavenie pre [File Number] sa použije na slot 1 aj slot 2.
- Aj keď zmeníte nastavenie [Prioritize Rec. Media], čísla súborov budú postupné v rámci daných dvoch pamäťových kariet v každom slotе nastavením [File Number] na [Series].

Digitálny fotoaparát s vymeniteľnými objektívmi  
ILCE-7M3 α7III

## Set File Name

---

Môžete určiť prvé tri znaky názvu súboru pre zábery, ktoré snímate.

- 1 **MENU** →  (**Setup**) → **[Set File Name]**.
- 2 Voľbou poľa na zadanie názvu súboru zobrazíte klávesnicu na obrazovke a potom zadajte tri znaky podľa vlastného výberu.
  - Nastavenie pre [Set File Name] sa použije na slot 1 aj slot 2.

### Poznámka

- Zadávať je možné len veľké písmená, čísla a podčiarknutie. Podčiarknutie sa však nemôže použiť ako prvý znak.
- Príslušné tri znaky názvu súboru, ktoré uvediete pomocou [Set File Name], sa použijú len pri záberoch nasnímaných po zmene tohto nastavenia.

---

### Súvisiaca téma

- [Spôsob používania klávesnice](#)

Digitálny fotoaparát s vymeniteľnými objektívmi  
ILCE-7M3 α7III

## Rec. Media Settings: Prioritize Rec. Media

Voľba slotu na pamäťovú kartu, ktorý sa použije na záznam. [Slot 1] je východiskové nastavenie. Ak neplánujete zmeniť nastavenia a budete používať len jednu pamäťovú kartu, použite slot 1.

**1** MENU →  (Setup) → [Rec. Media Settings] → [Prioritize Rec. Media] → požadovaný slot.

### Podrobnosti položky ponuky

#### Slot 1:

Zvolí sa médium v slot 1.

#### Slot 2:

Zvolí sa médium v slot 2.

#### Rada

- Ak chcete zamerať rovnaký záber na dve pamäťové karty súčasne alebo roztriediť zaznamenané zábery do dvoch slotov na pamäťové karty podľa typu záberov (statický záber/videozáznam), použite [Recording Mode].

#### Poznámka

- Slot 2 podporuje médium Memory Stick PRO Duo a karty SD. Slot 1 podporuje len karty SD.

### Súvisiaca téma

- [Pamäťové karty, ktoré je možné používať](#)
- [Rec. Media Settings: Recording Mode](#)

Digitálny fotoaparát s vymeniteľnými objektívmi  
ILCE-7M3 α7III

## Rec. Media Settings: Recording Mode

Môžete zvoliť spôsob zaznamenávania záberov, ako je napríklad súčasné zaznamenávanie rovnakého záberu na dve pamäťové karty alebo zaznamenávanie rôznych typov záberov na dve pamäťové karty.

1 MENU →  (Setup) → [Rec. Media Settings] → [Recording Mode] → požadované nastavenie.

### Podrobnosti položky ponuky

#### Standard:

Zaznamená sa záber na pamäťovú kartu v slotu na pamäťovú kartu, ktorý zvolíte v [Prioritize Rec. Media].

#### Simult. ():

Statický záber sa zaznamená na obe pamäťové karty a videozáznam na pamäťovú kartu v slotu na pamäťovú kartu, ktorý zvolíte v [Prioritize Rec. Media].

#### Simult. ():

Statický záber sa zaznamená na pamäťovú kartu v slotu na pamäťovú kartu, ktorý zvolíte v [Prioritize Rec. Media], a videozáznam sa zaznamená na obe pamäťové karty.

#### Simult. ( / ):

Statický záber a videozáznam sa uložia na obe pamäťové karty.

#### Sort(RAW/JPEG):

Záber vo formáte RAW sa zaznamená na pamäťovú kartu v slotu na pamäťovú kartu, ktorý zvolíte v [Prioritize Rec. Media], a na druhú pamäťovú kartu sa zaznamená záber vo formáte JPEG. Videozáznamy sa zaznamenajú na pamäťovú kartu v slotu na pamäťovú kartu, ktorý ste zvolili v [Prioritize Rec. Media].

#### Sort(JPEG/RAW):

Záber vo formáte JPEG sa zaznamená na pamäťovú kartu v slotu na pamäťovú kartu, ktorý zvolíte v [Prioritize Rec. Media], a na druhú pamäťovú kartu sa zaznamená záber vo formáte RAW. Videozáznamy sa zaznamenajú na pamäťovú kartu v slotu na pamäťovú kartu, ktorý ste zvolili v [Prioritize Rec. Media].

#### Sort( / ):

Statický záber sa zaznamená na pamäťovú kartu v slotu na pamäťovú kartu, ktorý zvolíte v [Prioritize Rec. Media], a videozáznam sa zaznamená na druhú pamäťovú kartu.

#### Rada

- Aj keď sa [Recording Mode] nastaví na [Sort(RAW/JPEG)] alebo [Sort(JPEG/RAW)], pokiaľ sa [RAW & JPEG] nezvolí v rámci [ File Format], zaznamenajú sa len súbory zvoleného formátu.

### Súvisiaca téma

- [Pamäťové karty, ktoré je možné používať](#)
- [Rec. Media Settings: Prioritize Rec. Media](#)

Digitálny fotoaparát s vymeniteľnými objektívmi  
ILCE-7M3 α7III

## Rec. Media Settings: Auto Switch Media

Ak sa používaná pamäťová karta zaplní, alebo zabudnete vložiť pamäťovú kartu do slotu, zábery môžete zaznamenávať na druhú pamäťovú kartu.

1 MENU →  (Setup) → [Rec. Media Settings] → [Auto Switch Media] → požadované nastavenie.

### Podrobnosti položky ponuky

**On:**  
Fotoaparát automaticky spustí zaznamenávanie na druhú pamäťovú kartu, keď sa používaná pamäťová karta zaplní, alebo v prípade, že zabudnete vložiť pamäťovú kartu.

**Off:**  
Fotoaparát nevykoná [Auto Switch Media].

### Ako fotoaparát prepne používaný slot na pamäťovú kartu

**Keď je [Recording Mode] nastavený na [Standard]:**

Keď sa zábery nedajú zaznamenať na používanú pamäťovú kartu, [Prioritize Rec. Media] vykoná automatické prepnutie a zábery sa budú zaznamenávať na druhú pamäťovú kartu.

Keď sa druhá pamäťová karta zaplní po prepnutí, fotoaparát znova začne zaznamenávať v predchádzajúcom slote.

Príklad: Keď sa [Prioritize Rec. Media] nastaví na [Slot 1]

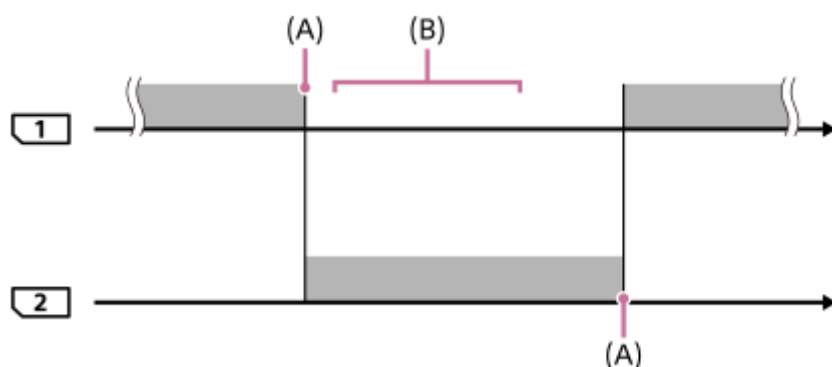



 : Zaznamenávanie záberov

(A): Zaznamenávanie na danú pamäťovú kartu už nie je viac možné (kvôli nedostatku miesta atď.).

(B): Pamäťová karta sa vymení za kartu s možnosťou záznamu.



### Keď sa zaznamenáva rovnaký záber súčasne na dve pamäťové karty:

- Zaznamenávanie statických záberov s [Recording Mode] nastaveným na [Simult. (  )]
- Zaznamenávanie videozáznamov s [Recording Mode] nastaveným na [Simult. (  )]
- Zaznamenávanie statických záberov alebo videozáznamov s [Recording Mode] nastaveným na [Simult. (  )]



Fotoaparát zastaví simultánne zaznamenávanie, keď sa niektorá z pamäťových kariet zaplní. Keď vyberiete pamäťovú kartu, ktorá sa zaplnila, fotoaparát spustí zaznamenávanie na druhú pamäťovú kartu.

Keď vymeníte pamäťovú kartu, ktorá sa zaplnila, za pamäťovú kartu s možnosťou záznamu, fotoaparát znova spustí simultánne zaznamenávanie so zvoleným nastavením.

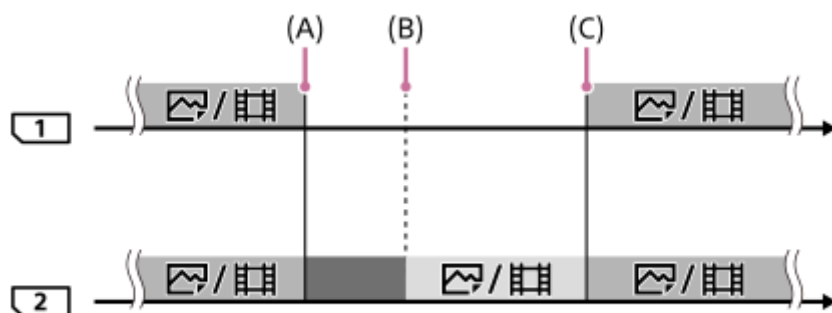

Príklad: Keď sa [Prioritize Rec. Media] nastaví na [Slot 1]  
 ([Recording Mode]: [Simult. (  /  )])



-  : Simultánne zaznamenávanie je dostupné.
-  : Zaznamenávanie je deaktivované.
-  : Rovnaký záber sa nedá zaznamenať simultánne.

- (A): Zaznamenávanie na danú pamäťovú kartu už nie je viac možné (kvôli nedostatku miesta atď.).
- (B): Pamäťová karta je vybratá.
- (C): Vložená je pamäťová karta s možnosťou záznamu.

- Zábery, ktoré sa nezaznamenajú simultánne (napríklad: statické zábery počas [Simult. (  )]) sa budú naďalej zaznamenávať na druhú pamäťovú kartu, keď sa používaná pamäťová karta zaplní.
- Keď sa používaná pamäťová karta zaplní počas snímania videozáznamu, videozáznam sa bude ďalej zaznamenávať na druhú pamäťovú kartu až do ukončenia prebiehajúceho snímania.



#### Pri zaznamenávaní záberov osobitne na dve pamäťové karty vo formáte RAW a vo formáte JPEG:

- Keď je [Recording Mode] nastavený na [Sort(RAW/JPEG)] alebo [Sort(JPEG/RAW)] a [  File Format] je nastavený na [RAW & JPEG]

Fotoaparát zastaví zaznamenávanie, keď sa niektorá z pamäťových kariet zaplní. Keď vyberiete pamäťovú kartu, ktorá sa zaplnila, fotoaparát spustí zaznamenávanie vo formáte RAW aj vo formáte JPEG na druhú pamäťovú kartu. Keď vymeníte pamäťovú kartu, ktorá sa zaplnila, za pamäťovú kartu s možnosťou záznamu, fotoaparát znova spustí osobitné zaznamenávanie dvoch typov záberov so zvoleným nastavením.

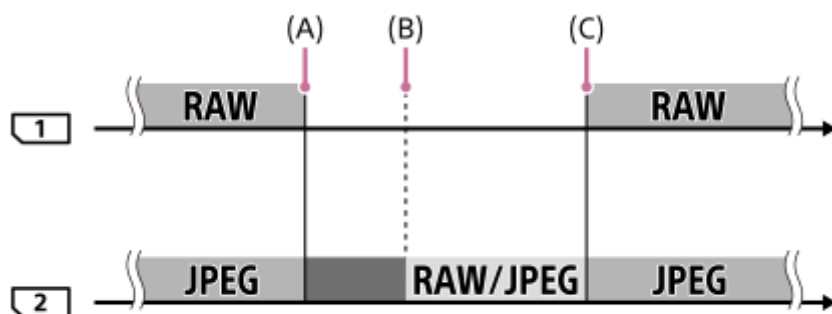
Príklad: Keď sa [Prioritize Rec. Media] nastaví na [Slot 1]  
 ([Recording Mode]: [Sort(RAW/JPEG)])





-  : Zábery sa triedia podľa formátu súboru.
-  : Zaznamenávanie statických záberov je deaktivované (videozáznamy sa dajú zaznamenávať).
-  : Zábery sa nedajú triediť.

- (A): Zaznamenávanie na danú pamäťovú kartu už nie je viac možné (kvôli nedostatku miesta atď.).
- (B): Pamäťová karta je vybratá.

(C): Vložená je pamäťová karta s možnosťou záznamu.

- Keď sa používaná pamäťová karta zaplní počas snímania videozáznamov, fotoaparát spustí zaznamenávanie na druhú pamäťovú kartu.



#### Pri zaznamenávaní statických záberov a videozáznamov osobitne na dve pamäťové karty:

- Keď je [Recording Mode] nastavený na [Sort(  /  )]

Keď sa niektorá z pamäťových kariet zaplní, na druhú pamäťovú kartu sa budú zaznamenávať statické zábery aj videozáznamy.

Keď vymeníte pamäťovú kartu, ktorá sa zaplnila, za pamäťovú kartu s možnosťou záznamu, fotoaparát znova spustí osobitné zaznamenávanie dvoch typov záberov so zvoleným nastavením.

Príklad: Keď sa [Prioritize Rec. Media] nastaví na [Slot 1]

([Recording Mode]: [Sort(  /  )])

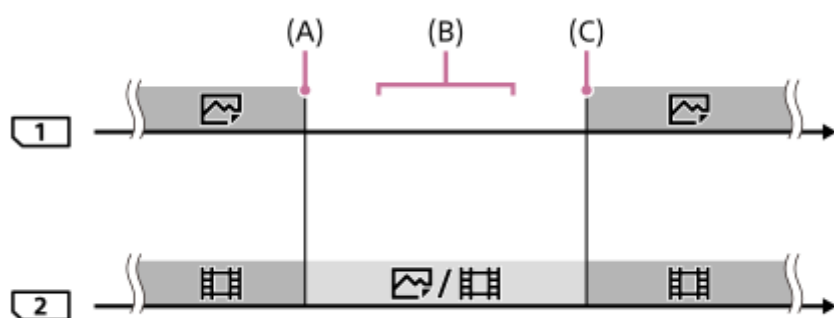

 : Zábery sa triedia podľa typu záberu.

 : Zábery sa nedajú triediť.

(A): Zaznamenávanie na danú pamäťovú kartu už nie je viac možné (kvôli nedostatku miesta atď.).

(B): Pamäťová karta je vybratá.

(C): Vložená je pamäťová karta s možnosťou záznamu.

#### Rada

- Zábery sa zaznamenávajú na pamäťovú kartu v slotе zobrazenom na monitore so symbolom šípky. Po tom, ako fotoaparát prepne slot pomocou [Auto Switch Media], vymeňte pamäťovú kartu v predchádzajúcom slotе za pamäťovú kartu s možnosťou záznamu.
- Ak sa [Recording Mode] nastaví na [Standard], nastavenie pre [Prioritize Rec. Media] sa automaticky prepne, keď sa prepne slot. Ak chcete vykonávať záznam v používanom slotе pred prepnutím, znova zvolte požadovaný slot pomocou [Prioritize Rec. Media].
- Ak chcete nepretržite zaznamenávať s nastaveniami zvolenými pomocou [Recording Mode] a [Prioritize Rec. Media], nastavte [Auto Switch Media] na [Off].
- Aj keď fotoaparát zaznamená videozáznam na dve pamäťové karty pomocou [Auto Switch Media], dostupný nepretržitý záznamový čas bude približne 29 minút na jeden záznam.

#### Súvisiaca téma

- [Pamäťové karty, ktoré je možné používať](#)
- [Dostupné záznamové časy](#)
- [Rec. Media Settings: Prioritize Rec. Media](#)



Digitálny fotoaparát s vymeniteľnými objektívmi  
ILCE-7M3 α7III

## Select REC Folder

Ak je [Folder Name] nastavené na [Standard Form] a existujú 2 alebo viac priečinkov, môžete zvoliť priečinok na pamäťovej karte, do ktorého sa budú zábery ukladať.

1 MENU →  (Setup) → [Select REC Folder] → požadovaný priečinok.

### Poznámka

- Nie je možné zvoliť priečinok, keď je [Folder Name] nastavené na [Date Form].
- Ak sa [Recording Mode] nastaví na inú možnosť ako [Standard], budete môcť zvoliť len spoločný priečinok na oboch pamäťových kartách. Ak neexistuje žiadny spoločný priečinok, môžete ho vytvoriť pomocou [New Folder].

### Súvisiaca téma

- [Folder Name](#)
- [Rec. Media Settings: Recording Mode](#)

Digitálny fotoaparát s vymeniteľnými objektívmi  
ILCE-7M3 α7III

## New Folder

Vytvorí sa nový priečinok na pamäťovej karte na ukladanie statických záberov. Vytvorí sa nový priečinok s číslom priečinka o jedna vyšším, ako je najvyššie číslo aktuálne používaného priečinka. Zábery sa budú ukladať do čerstvo vytvoreného priečinka.

1 MENU →  (Setup) → [New Folder].

### Poznámka

- Keď vložíte pamäťovú kartu, ktorá sa používala v inom zariadení do tohto výrobku a budete snímať zábery, automaticky sa môže vytvoriť nový priečinok.
- Do jedného priečinka je možné uložiť maximálne 4 000 záberov. Keď sa kapacita priečinka prekročí, je možné, že sa automaticky vytvorí nový priečinok.
- Ak sa [Recording Mode] nastaví na inú možnosť ako [Standard], vytvorí sa nový priečinok s číslom priečinka o jedno väčším, ako je najväčšie číslo priečinka aktuálne používaného na oboch pamäťových kartách vložených do slotov na pamäťové karty.
- Ak sa [Recording Mode] nastaví na inú možnosť ako [Standard] a nasníma sa záber, môže sa automaticky vytvoriť nový priečinok.

### Súvisiaca téma

- [Rec. Media Settings: Recording Mode](#)

Digitálny fotoaparát s vymeniteľnými objektívmi  
ILCE-7M3 α7III

## Folder Name

Statické zábery sa budú ukladať do priečinka, ktorý sa automaticky vytvorí vnútri priečinka DCIM na pamäťovej karte. Môžete zmeniť spôsob priraďovania názvov priečinkom.

1 MENU →  (Setup) → [Folder Name] → požadované nastavenie.

### Podrobnosti položky ponuky

#### Standard Form:

Tvar názvu priečinka bude nasledovný: číslo priečinka + MSDCF.

Príklad: 100MSDCF

#### Date Form:

Tvar názvu priečinka je nasledovný: číslo priečinka + Y (posledná číslica)/MM/DD.

Príklad: 10070405 (číslo priečinka: 100, dátum: 04/05/2017)

#### Poznámka

- Nie je možné zmeniť nastavenia [Folder Name] pre videozáznamy.

Digitálny fotoaparát s vymeniteľnými objektívmi  
ILCE-7M3 α7III

## Recover Image DB

Ak boli obrazové súbory spracovávané v počítači, môžu sa vyskytnúť problémy s obrazovým databázovým súborom. V takomto prípade sa zábery na pamäťovej karte prostredníctvom tohto výrobku nezobrazia. Ak dôjde k takýmto problémom, opravte daný súbor pomocou [Recover Image DB].

1 MENU →  (Setup) → [Recover Image DB] → požadovaný slot na pamäťovú kartu → [Enter].

### Poznámka

- Použite dostatočne nabitý akumulátor. Takmer vybitý akumulátor počas opravy môže spôsobiť poškodenie údajov.

Digitálny fotoaparát s vymeniteľnými objektívmi  
ILCE-7M3 α7III

## Display Media Info.

---

Zobrazí sa dostupný záznamový čas videozáznamov pre vloženú pamäťovú kartu. Zobrazí sa aj počet statických záberov, ktoré je možné nasnímať pri vloženej pamäťovej karte.

**1** MENU →  (Setup) → [Display Media Info.] → požadovaný slot na pamäťovú kartu.



Digitálny fotoaparát s vymeniteľnými objektívmi  
ILCE-7M3 α7III

## Version

Zobrazí sa verzia softvéru tohto výrobku. Skontrolujte verziu pri vydaní aktualizácií softvéru pre tento výrobok atď. Zobrazí sa aj verzia objektívu, ak sa pripojí objektív kompatibilný s aktualizáciami firmvéru. Verzia montážneho adaptéra sa zobrazí v oblasti objektívu, ak je pripojený montážny adaptér kompatibilný s aktualizáciami firmvéru.

1 MENU →  (Setup) → [Version].

### Poznámka

- Aktualizáciu je možné vykonať len vtedy, keď je úroveň nabitia akumulátora  (3 zostávajúce segmenty batérie) alebo vyššia. Použite dostatočne nabitý akumulátor.

Digitálny fotoaparát s vymeniteľnými objektívmi  
ILCE-7M3 α7III

## Setting Reset

Výrobok sa resetuje na východiskové nastavenia. Aj keď sa vykoná [Setting Reset], nasnímané zábery sa zachovávajú.

**1** MENU →  (Setup) → [Setting Reset] → požadované nastavenie.

### Podrobnosti položky ponuky

#### Camera Settings Reset:

Hlavné nastavenia snímania sa vrátia na pôvodné hodnoty.

#### Initialize:

Všetky nastavenia sa vrátia na pôvodné hodnoty.

#### Poznámka

- Počas resetovania dbajte na to, aby nedošlo k vysunutiu akumulátora.
- Hodnota nastavená pomocou [AF Micro Adj.] sa neresetuje, aj keď sa vykoná [Camera Settings Reset] alebo [Initialize].
- Nastavenia [Picture Profile] sa neresetujú, aj keď sa vykoná [Camera Settings Reset] alebo [Initialize].

### Súvisiaca téma

- [AF Micro Adj.](#)
- [Zoznam hodnôt východiskových nastavení](#)

Digitálny fotoaparát s vymeniteľnými objektívmi  
ILCE-7M3 α7III

## Add Item

Môžete zaregistrovať požadované položky ponuky do ★ (My Menu) v rámci MENU.

- 1 MENU → ★ (My Menu) → [Add Item].
- 2 Zvoľte položku, ktorú chcete pridať do ★ (My Menu) pomocou hornej/spodnej/l'avej/pravej strany ovládacieho kolieska.
- 3 Zvoľte cieľové miesto pomocou hornej/spodnej/l'avej/pravej strany ovládacieho kolieska.

### Rada

- Pridať môžete maximálne 30 položiek do ★ (My Menu).

### Poznámka

- Nasledujúce položky nie je možné pridať do ★ (My Menu).
  - Akákoľvek položka v rámci MENU →  (Playback)
  - [View on TV]

### Súvisiaca téma

- [Sort Item](#)
- [Delete Item](#)
- [Používanie položiek MENU](#)

Digitálny fotoaparát s vymeniteľnými objektívmi  
ILCE-7M3 α7III

## Sort Item

---

Môžete zmeniť usporiadanie položiek ponuky pridaných do ★ (My Menu) v rámci MENU.

- 1 MENU → ★ (My Menu) → [Sort Item].
  - 2 Zvoľte položku, ktorú chcete presunúť, a to pomocou hornej/spodnej/l'avej/pravej strany ovládacieho kolieska.
  - 3 Zvoľte cieľové miesto pomocou hornej/spodnej/l'avej/pravej strany ovládacieho kolieska.
- 

### Súvisiaca téma

- [Add Item](#)

Digitálny fotoaparát s vymeniteľnými objektívmi  
ILCE-7M3 α7III

## Delete Item

Môžete vymazať položky ponuky pridané do ★ (My Menu) MENU.

1 MENU → ★ (My Menu) → [Delete Item].

2 Zvoľte položku, ktorú chcete vymazať, a to pomocou hornej/spodnej/l'avej/pravej strany ovládacieho kolieska, a potom stlačením stredu vymažte zvolenú položku.

### Rada

- Ak chcete vymazať všetky položky na stránke, zvoľte MENU → ★ (My Menu) → [Delete Page].
- Môžete vymazať všetky položky pridané do ★ (My Menu) voľbou MENU → ★ (My Menu) → [Delete All].

### Súvisiaca téma

- [Delete Page](#)
- [Delete All](#)
- [Add Item](#)

Digitálny fotoaparát s vymeniteľnými objektívmi  
ILCE-7M3 α7III

## Delete Page

---

Môžete vymazať všetky položky ponuky pridané na stránku v rámci ★ (My Menu) v MENU.

1 MENU → ★ (My Menu) → [Delete Page].

2 Zvoľte stránku, ktorú chcete vymazať, a to pomocou ľavej/pravej strany ovládacieho kolieska, a potom stlačením stredy ovládacieho kolieska vymažte dané položky.

---

### Súvisiaca téma

- [Add Item](#)
- [Delete All](#)

Digitálny fotoaparát s vymeniteľnými objektívmi  
ILCE-7M3 α7III

## Delete All

---

Môžete vymazať všetky položky ponuky pridané do ★ (My Menu) v MENU.

1 MENU → ★ (My Menu) → [Delete All].

2 Zvoľte [OK].

---

### Súvisiaca téma

- [Add Item](#)
- [Delete Page](#)

Digitálny fotoaparát s vymeniteľnými objektívmi  
ILCE-7M3 α7III

## Upozornenia

Pozrite si aj „Poznámky týkajúce sa používania fotoaparátu“ v Návod na používanie (je súčasťou dodávky) pre tento výrobok.

### Zálohovanie pamäťových kariet

V nasledujúcich prípadoch môže dôjsť k poškodeniu údajov. Kvôli ochrane si nezabudnite údaje zálohovať.

- Keď sa vyberie pamäťová karta, odpojí sa USB kábel, alebo sa výrobok vypne v priebehu načítavania alebo zapisovania údajov.
- Keď sa pamäťová karta použije na miestach vystavených pôsobeniu statickej elektriny alebo elektrickému šumu.

### Chyba databázového súboru

Ak do tohto výrobku vložíte pamäťovú kartu, ktorá neobsahuje obrazový databázový súbor, a zapnete napájanie, výrobok automaticky vytvorí obrazový databázový súbor s použitím časti kapacity pamäťovej karty. Tento proces môže trvať dlhý čas, pričom nie je možné obsluhovať tento výrobok, pokiaľ sa daný proces nedokončí.

Ak sa vyskytne chyba databázového súboru, preneste všetky zábery do počítača pomocou PlayMemories Home a potom naformátujte pamäťovú kartu pomocou tohto výrobku.

### Nepoužívajte/neskladujte výrobok na nasledujúcich miestach

- Na mimoriadne horúcom, studenom alebo vlhkom mieste  
Na miestach, ako sú interiér auta zaparkovaného na slnku, sa telo fotoaparátu môže zdeformovať, čo môže spôsobiť poruchu.
- Skladovanie na priamom slnečnom svetle alebo blízko vykurovacieho zariadenia  
Telo fotoaparátu sa môže odfarbiť alebo zdeformovať, čo môže spôsobiť poruchu.
- Na mieste vystavenom pôsobeniu kolísavých vibrácií
- Blízko magnetického miesta
- Na piesočnatých alebo prašných miestach  
Dávajte pozor, aby sa do výrobku nedostali piesok ani prach. Môže to spôsobiť poruchu výrobku, pričom v niektorých prípadoch sa daná porucha nedá opraviť.
- Na miestach s vysokou vlhkosťou  
Mohlo by to spôsobiť plesnivenie objektívu.

### Informácie o skladovaní

Ak je fotoaparát po použití znečistený, vyčistite ho. Voda, piesok, prach, soľ atď. ponechané vo fotoaparáte môžu spôsobiť poruchu.

### Upozornenia týkajúce sa prenášania

- Neprenášajte fotoaparát, ak je pripojený statív. Môže to spôsobiť poškodenie otvoru na upevnenie statívu.
- Na fotoaparát nepôsobte nadmernou silou, napríklad pri držaní monitora alebo časti s bleskom, narážaní časti s objektívom atď.

### Prevádzkové teploty

Snímanie na miestach s mimoriadne nízkou alebo vysokou teplotou, ktorá presahuje tento rozsah, sa neodporúča.

### Kondenzácia vlhkosti



- Ak sa výrobok preniesie priamo zo studeného na teplé miesto, vnútri alebo na vonkajších častiach výrobku môže skondenzovať vlhkosť. Táto kondenzácia vlhkosti môže spôsobiť poruchu výrobku.
- Aby nedošlo ku kondenzácii vlhkosti, keď prinesiete výrobok priamo zo studeného do teplého prostredia, najprv ho vložte do plastového vrečka a vzduchotesne ho uzatvorte. Počkejte približne hodinu, kým teplota výrobku nedosiahne teplotu okolia.
- Ak dôjde ku kondenzácii vlhkosti, vypnite výrobok a počkajte asi hodinu, kým sa vlhkosť neodparí. Vezmite do úvahy, že ak sa pokúsíte snímať s vlhkosťou zostávajúcou vnútri objektívu, nebude možné zaznamenať jasné zábery.

## Kompatibilita obrazových údajov

Tento výrobok vyhovuje univerzálnemu štandardu DCF (Design rule for Camera File system) zriadenému asociáciou JEITA (Japan Electronics and Information Technology Industries Association).

## Poznámky týkajúce sa prehrávania videozáznamov prostredníctvom iných zariadení

Videozáznamy XAVC S je možné prehrávať len prostredníctvom zariadení, ktoré podporujú formát XAVC S.

## Monitor a hľadáček

- Ak používate fotoaparát na studenom mieste, obraz môže zanechávať stopy. Nie je to porucha.
- Netlačte na monitor. Monitor môže stratiť sfarbenie a to môže spôsobiť poruchu.
- Ak sa na displeji nachádzajú kvapky vody alebo iné kvapaliny, poutierajte ho mäkkou handričkou. Ak displej zostane mokry, jeho povrch sa môže zmeniť alebo znehodnotiť. Mohlo by to spôsobiť poruchu.
- Ak je snímaný objekt príliš blízko, na zábere sa môžu zobrazíť akýkoľvek prach alebo otlaky prstov. Objektív poutierajte mäkkou handričkou, atď.
- Fotoaparát využíva magnetické časti vrátane magnetov. Nepribližujte sa s predmetmi citlivými na magnetizmus vrátane kreditných kariet a pružných diskov k fotoaparátu.

## Služby a softvér poskytované inými spoločnosťami

Sieťové služby, obsah a [operačný systém a] softvér tohto výrobku môžu podliehať individuálnym zmluvným podmienkam, pričom môžu byť zmenené, kedykoľvek prerušené alebo zrušené a môžu vyžadovať poplatky, registráciu a informácie o kreditných kartách.

Digitálny fotoaparát s vymeniteľnými objektívmi  
ILCE-7M3 α7III

## Čistenie

### Čistenie objektívu

- Nepoužívajte čistiaci roztok s obsahom organických rozpúšťadiel, ako sú riedidlo alebo benzén.
- Pri čistení povrchu objektívu, odstráňte prach pomocou bežne dostupného ofukovacieho zariadenia. V prípade prachu, ktorý sa prilepil k povrchu, poutierajte ho mäkkou handričkou alebo hodvábnym papierom jemne navlhčeným v roztoku na čistenie objektívu. Utieranie vykonávajte špirálovým pohybom od stredu smerom von. Nestriekajte roztok na čistenie objektívu priamo na povrch objektívu.

### Čistenie tela fotoaparátu

Nedotýkajte sa častí výrobku, ktoré sa nachádzajú vo vnútri bajonetu objektívu, ako sú napríklad kontakty signálu objektívu. Ak chcete vyčistiť vnútro bajonetu objektívu, použite bežne dostupné ofukovacie zariadenie\*, aby sa prúdom vzduchu odstránil akýkoľvek prach.

\* Nepoužívajte žiadne ofukovacie zariadenie postrekovacieho typu, keďže by to mohlo spôsobiť poruchu.

### Čistenie povrchu výrobku

Povrch výrobku vyčistíte mäkkou handričkou jemne navlhčenou vo vode a potom poutierajte povrch suchou handričkou. Aby nedošlo k poškodeniu povrchovej úpravy alebo krytu:

- Nevystavujte výrobok pôsobeniu chemických výrobkov, ako sú napríklad riedidlo, benzín, lieh, jednorazové utierky, odpudzovač hmyzu, krém na opaľovanie alebo insekticíd.
- Nedotýkajte sa výrobku rukami, na ktorých máte ktorúkoľvek z vyššie uvedených látok.
- Nenechávajte výrobok dlhodobo v kontakte s gumou ani vinylom.

### Čistenie displeja

- Ak poutierate displej pôsobením sily pomocou hodvábného papiera, atď., môže dôjsť k poškrabaniu povrchovej vrstvy.
- Ak dôjde k znečisteniu displeja odtlačkami prstov alebo prachom, opatrne odstráňte prach z povrchu a potom vyčistite displej pomocou mäkkej handričky, atď.

Digitálny fotoaparát s vymeniteľnými objektívmi  
ILCE-7M3 α7III

## Cleaning Mode

Ak sa prach alebo malé úlomky dostanú dovnútra fotoaparátu a prilepia sa na povrch obrazového snímača (časť, ktorá prevádza svetlo na elektrický signál), môžu sa javiť ako tmavé body na zábere, a to v závislosti od prostredia snímania. Ak k tomu dôjde, obrazový snímač vyčistíte podľa nižšie uvedených krokov.

- 1 Skontrolujte, či je akumulátor dostatočne nabitý.
- 2 MENU →  (Setup) → [Cleaning Mode] → [Enter].  
Obrazový snímač mierne zavibruje, a tým sa zbaví prachu.
- 3 Vypnite výrobok podľa pokynov na displeji.
- 4 Odpojte objektív.
- 5 Pomocou ofukovacieho zariadenia vyčistíte povrch obrazového snímača a okolitú oblasť.



- 6 Pripojte objektív.

### Rada

- Spôsob kontroly množstva prachu na obrazovom snímači a ďalšie podrobnosti týkajúce sa spôsobov čistenia nájdete na nasledujúcej adrese webovej stránky.  
<http://support.d-imaging.sony.co.jp/www/support/ilc/sensor/index.php>

### Poznámka

- Obrazový snímač vyčistite rýchlo.
- Ofukovacie zariadenie sa s týmto výrobkom nedodáva. Použite bežne dostupné ofukovacie zariadenie.
- Pred vykonávaním čistenia sa uistite, že je úroveň stavu nabitia akumulátora  (3 zostávajúce ikony batérie) alebo vyššia. Odporúča sa použitie sieťového adaptéra (je súčasťou dodávky).
- Nepoužívajte ofukovacie zariadenie postrekovacieho typu, keďže môže rozptýliť kvapky vody dovnútra tela fotoaparátu.
- Nekladte špičku ofukovacieho zariadenia do dutiny za oblasťou bajonetu objektívu, aby sa špička ofukovacieho zariadenia nedotkla obrazového snímača.

- Fotoaparát podržte s čelom nakloneným mierne nadol, aby vypadol prach.
- Počas čistenia nevystavujte výrobok pôsobeniu žiadnych nárazov.
- Pri čistení obrazového snímača pomocou ofukovacieho zariadenia, nevytvárajte príliš silný prúd vzduchu. Ak budete na snímač pôsobiť príliš silným prúdom vzduchu, vnútro tohto výrobku sa môže poškodiť.
- Ak prach zostane aj po vyčistení výrobku podľa uvedeného postupu, obráťte sa na servisné stredisko.

---

## Súvisiaca téma

- [Riešenie problémov](#)

4-732-948-85(1) Copyright 2018 Sony Corporation

Digitálny fotoaparát s vymeniteľnými objektívmi  
ILCE-7M3 α7III

## Počet záberov, ktoré je možné nasnímať

Keď vložíte pamäťovú kartu do fotoaparátu a nastavíte hlavný vypínač ON/OFF (Napájanie) do polohy zapnutia „ON“, počet záberov, ktoré je možné nasnímať (pokiaľ budete pokračovať v snímaní s aktuálnymi nastaveniami), sa zobrazí na displeji.

### Poznámka

- Keď hodnota „0“ (počet záberov, ktoré je možné zaznamenať) bliká oranžovou farbou, znamená to, že pamäťová karta je plná. Vymeňte pamäťovú kartu za inú, alebo vymažte zábery z aktuálnej pamätevej karty.
- Keď „NO CARD“ bliká oranžovou farbou, znamená to, že nie je vložená žiadna pamäťová karta. Vložte pamäťovú kartu.



## Počet záberov, ktoré je možné zaznamenať na pamäťovú kartu

V nasledujúcej tabuľke je uvedený približný počet záberov, ktoré je možné uložiť na pamäťovú kartu naformátovanú v tomto fotoaparáte. Hodnoty sú definované pomocou štandardných pamätevých kariet Sony na testovanie. Hodnoty sa môžu líšiť v závislosti od podmienok pri snímaní a typu použitej pamätevej karty.

[ JPEG Image Size]: [L: 24M]

[ Aspect Ratio]: [3:2] \*1

(Jednotky: Zábery)

 JPEG Quality/  File Format	8 GB	32 GB	64 GB	256 GB
Standard	1100	4600	9200	36000
Fine	790	3200	6400	25000
Extra fine	435	1750	3500	14000
RAW & JPEG (Komprimované RAW)*2	215	870	1750	7000
RAW (Komprimované RAW)	295	1200	2400	9600
RAW & JPEG (Nekomprimované RAW)*2	125	510	1000	4100
RAW (Nekomprimované RAW)	150	610	1200	4950

\*1 Keď sa [ Aspect Ratio] nastaví na inú možnosť ako [3:2], môžete zaznamenať viac záberov, ako je uvedené v tabuľke vyššie. (okrem prípadu, keď sa zvolí [RAW])

\*2 [ JPEG Quality] keď je zvolený formát [RAW & JPEG]: [Fine]

### Poznámka

- Aj keď je počet záberov, ktoré je možné nasnímať, vyšší ako 9999 záberov, zobrazí sa „9999“.
- Uvedené hodnoty platia pri použití pamätevej karty Sony.

Digitálny fotoaparát s vymeniteľnými objektívmi  
ILCE-7M3 α7III

## Dostupné záznamové časy



V tabuľke nižšie sú uvedené približné celkové záznamové časy s použitím pamäťovej karty naformátovanej v tomto fotoaparáte. Hodnoty sa môžu líšiť v závislosti od podmienok pri snímaní a typu použitej pamäťovej karty.

Záznamové časy, keď je [  File Format] nastavený na [XAVC S 4K] a [XAVC S HD] sú záznamové časy pri snímaní s [  Proxy Recording] nastaveným na [Off].

(h (hodina), m (minúta))

	8 GB	32 GB	64 GB	256 GB
XAVC S 4K 30p 100M/25p 100M	8 m	35 m	1 h 15 m	5 h 15 m
XAVC S 4K 30p 60M/25p 60M	10 m	1 h	2 h 5 m	8 h 35 m
XAVC S 4K 24p 100M*/–	8 m	35 m	1 h 15 m	5 h 15 m
XAVC S 4K 24p 60M*/–	10 m	1 h	2 h 5 m	8 h 35 m
XAVC S HD 120p 100M/100p 100M	8 m	35 m	1 h 15 m	5 h 15 m
XAVC S HD 120p 60M/100p 60M	10 m	1 h	2 h 5 m	8 h 35 m
XAVC S HD 60p 50M/50p 50M	15 m	1 h 15 m	2 h 30 m	10 h 25 m
XAVC S HD 60p 25M/50p 25M	30 m	2 h 25 m	5 h	20 h 10 m
XAVC S HD 30p 50M/25p 50M	15 m	1 h 15 m	2 h 30 m	10 h 25 m
XAVC S HD 30p 16M/25p 16M	50 m	3 h 50 m	7 h 45 m	31 h 25 m
XAVC S HD 24p 50M*/–	15 m	1 h 15 m	2 h 30 m	10 h 25 m
AVCHD 60i 24M(FX)/50i 24M(FX)	40 m	2 h 55 m	6 h	24 h 15 m
AVCHD 60i 17M(FH)/50i 17M(FH)	55 m	4 h 5 m	8 h 15 m	33 h 15 m

\* Len keď je [NTSC/PAL Selector] nastavené na NTSC.

- Nepretržité snímanie je možné približne 29 minút (limit vyplývajúci z technických parametrov výroby). Nepretržitý dostupný záznamový čas sa môže líšiť v nasledujúcich situáciách:
  - Pri snímaní spomalených/zrýchlených videozáznamov: Snímanie sa automaticky zastaví, keď zaznamenaný súbor dosiahne približne 29 minút (prehrávaný videozáznam dosiahne približne 29 minút). (Snímanie sa automaticky zastaví, keď zaznamenaný súbor dosiahne približne 15 minút, ak sa [  Record Setting] nastaví na [60p/50p] a [  Frame Rate] sa nastaví na [30fps/25fps].)
- Časy spomalených/zrýchlených videozáznamov sú časy prehrávania, nie záznamové časy.

### Poznámka

- Dostupný záznamový čas videozáznamov sa mení, pretože tento fotoaparát je vybavený funkciou VBR (Variable Bit-Rate (premenlivá prenosová rýchlosť)), ktorá automaticky prispôbuje kvalitu obrazu v závislosti od snímanej scény. Keď snímate rýchlo sa pohybujúci objekt, obraz bude jasnejší, ale dostupný záznamový čas bude kratší, pretože sa na záznam vyžaduje viac pamäte. Záznamový čas sa mení aj v závislosti od podmienok snímania, snímaného objektu alebo nastavení kvality/veľkosti obrazu.

- Uvedené hodnoty predstavujú dostupné záznamové časy pri použití pamätevej karty Sony.

## Poznámky týkajúce sa nepretržitého snímania videozáznamu

- Snímanie videozáznamu s vysokou kvalitou a nepretržité snímanie vysokou rýchlosťou vyžadujú veľké množstvo energie. A preto, ak budete pokračovať v snímaní, teplota vnútri fotoaparátu sa zvýši, a to predovšetkým teplota obrazového snímača. V takýchto prípadoch sa fotoaparát automaticky vypne, pretože povrch fotoaparátu sa zohrial na vysokú teplotu, alebo vysoká teplota ovplyvňuje kvalitu záberov či vnútorný mechanizmus fotoaparátu.
- Trvanie času dostupného pre nepretržité snímanie videozáznamov, keď fotoaparát sníma s východiskovými nastaveniami po vypnutí napájania na chvíľu, je nasledovné. Tieto hodnoty uvádzajú nepretržitý čas, odkedy začne fotoaparát snímať až do jeho zastavenia snímania.

Teplota okolia: 20 °C

- Nepretržitý záznamový čas pre videozáznamy (HD): Približne 29 minút
- Nepretržitý záznamový čas pre videozáznamy (4K): Približne 29 minút

Teplota okolia: 30 °C

- Nepretržitý záznamový čas pre videozáznamy (HD): Približne 29 minút
- Nepretržitý záznamový čas pre videozáznamy (4K): Približne 29 minút



Teplota okolia: 40 °C

- Nepretržitý záznamový čas pre videozáznamy (HD): Približne 29 minút
- Nepretržitý záznamový čas pre videozáznamy (4K): Približne 29 minút

[Auto Pwr OFF Temp.]: [Standard]

HD: XAVC S HD (60p 50M/50p 50M, keď fotoaparát nie je pripojený prostredníctvom Wi-Fi)

4K: XAVC S 4K (24p 60M/25p 60M, keď fotoaparát nie je pripojený prostredníctvom Wi-Fi)

- Dĺžka času dostupného pri snímaní videozáznamov sa mení podľa teploty, formátu súboru/nastavenia snímania pre videozáznamy, prostredia siete Wi-Fi alebo stavu fotoaparátu pred spustením snímania. Ak často meníte kompozíciu záberov alebo snímate zábery po zapnutí napájania, teplota vnútri fotoaparátu sa zvýši a dostupný záznamový čas sa skráti.
- Ak sa zobrazí ikona , znamená to, že teplota fotoaparátu sa zvýšila.
- Ak fotoaparát preruší snímanie videozáznamu kvôli vysokej teplote, nechajte ho na určitý čas s vypnutým napájaním. Snímanie spustíte po úplnom poklese teploty vnútri fotoaparátu.
- Ak budete dodržiavať nasledujúce body, budete môcť snímať videozáznamy dlhší čas.
  - Chráňte fotoaparát pred priamym slnečným svetlom.
  - Ak fotoaparát nepoužívate, vypnite ho.
- Keď sa [ File Format] nastaví na [AVCHD], veľkosť súborov videozáznamov sa obmedzí približne na 2 GB. Ak veľkosť súboru videozáznamu dosiahne približne 2 GB počas snímania, automaticky sa vytvorí nový súbor videozáznamu.

Digitálny fotoaparát s vymeniteľnými objektívmi  
ILCE-7M3 α7III

## Používanie sieťového adaptéra/nabíjačky v zahraničí

Nabíjačku (predáva sa osobitne) a sieťový adaptér (je súčasťou dodávky) môžete používať v ktorejkoľvek krajine alebo v ktoromkoľvek regióne, v ktorých je sieťové napájanie v rozmedzí od 100 V do 240 V stried. a 50 Hz/60 Hz. V závislosti od krajiny/regiónu môže byť na pripojenie k elektrickej zásuvke potrebný meniaci zástrčkový adaptér. Obráťte sa na cestovnú kanceláriu atď. a vopred si pripravte príslušný adaptér.

### Poznámka

- Nepoužívajte elektronický transformátor napätia, keďže to môže spôsobiť poruchu.



Digitálny fotoaparát s vymeniteľnými objektívmi  
ILCE-7M3 α7III

## Formát AVCHD

---

Formát AVCHD bol vyvinutý pre HD digitálne videokamery na snímanie HD signálu (s vysokým rozlíšením) pomocou vysokoúčinnnej kompresnej kódovacej technológie. Formát MPEG-4 AVC/H.264 sa používa na komprimáciu obrazových dát a systém Dolby Digital alebo Linear PCM sa používa na komprimáciu zvukových dát.

Formát MPEG-4 AVC/H.264 je schopný komprimácie obrazových záznamov s vyššou účinnosťou ako bežný formát komprimácie obrazu.

- Keďže formát AVCHD využíva technológiu kódovania komprimácie, obraz môže byť nestabilný v scénach, v ktorých sa zobrazenie na obrazovke, zobrazovací uhol alebo jas, atď. výrazne menia, ale nie je to porucha.

Digitálny fotoaparát s vymeniteľnými objektívmi  
ILCE-7M3 α7III

## Licencia

### Poznámky týkajúce sa licencie

Tento výrobok je vybavený softvérom, ktorý sa používa na základe licenčných zmlúv s vlastníkami daného softvéru. Na základe žiadostí vlastníkov autorských práv týkajúcich sa týchto softvérových aplikácií máme povinnosť vás informovať o nasledovnom. Licencie (v angličtine) sú uložené vo vnútornej pamäti vášho výrobku. Zriadte pripojenie veľkokapacitnej pamäte medzi týmto výrobkom a počítačom, aby ste si mohli prečítať licencie v priečinku „PMHOME“ - „LICENSE“.

TENTO VÝROBOK MÁ UDELENÚ LICENCIU NA ZÁKLADE PORTFÓLIA PATENTOV AVC URČENÚ NA OSOBNÉ POUŽITIE SPOTREBITEĽOM ALEBO INÉ POUŽITIA, PRI KTORÝCH SA NEZÍSKAVA ODMENA ZA

(i) KÓDOVANIE VIDEO V SÚLADE SO ŠTANDARDOM AVC („VIDEO AVC“)

A/ALEBO

(ii) DEKÓDOVANIE VIDEO AVC, KTORÉ BOLO KÓDOVANÉ SPOTREBITEĽOM VYKONÁVAJÚCIM OSOBNÚ ČINNOSŤ A/ALEBO ZÍSKANÉ OD POSKYTOVATEĽA VIDEO, KTORÝ VLASTNÍ LICENCIU NA POSKYTOVANIE VIDEO AVC.

ŽIADNA LICENCIA SA NEUDEĽUJE ANI NEMOŽNO PREDPOKLADAŤ JEJ UDELENIE NA AKÉKOL'VEK INÉ POUŽITIE. ĎALŠIE INFORMÁCIE, VRÁTANE INFORMÁCIÍ TÝKAJÚCICH SA PROPAGAČNÝCH, INTERNÝCH A KOMERČNÝCH POUŽITÍ A UDELENIA LICENCIE, JE MOŽNÉ ZÍSKAŤ OD SPOLOČNOSTI MPEG LA, L.L.C.

POZRITE SI [HTTP://WWW.MPEGLA.COM](http://www.mpegla.com)

### Informácie o aplikačnom softvéri GNU GPL/LGPL

Softvér, na ktorý sa vzťahuje nasledujúca licencia GNU General Public License (ďalej ako „GPL“) alebo licencia GNU Lesser General Public License (ďalej ako „LGPL“), je zahrnutý do tohto výrobku.

Informuje vás o tom, že máte právo na prístup, úpravu a opätovnú distribúciu zdrojového kódu pre tieto softvérové programy za podmienok dodaných GPL/LGPL.

Zdrojový kód je k dispozícii na webe.

Môžete si ho stiahnuť z nasledujúcej adresy URL.

<http://oss.sony.net/Products/Linux/>

Ocenili by sme, keby ste nás nekontaktovali ohľadom obsahu zdrojového kódu.

Digitálny fotoaparát s vymeniteľnými objektívmi  
ILCE-7M3 α7III

## Technické parametre

---

### Fotoaparát

#### [Systém]

##### Typ fotoaparátu

Digitálny fotoaparát s vymeniteľnými objektívmi

##### Objektív

Objektív E-mount od spoločnosti Sony

#### [Obrazový snímač]

##### Formát obrazu

35 mm plné obrazové pole (35,6 mm × 23,8 mm), obrazový snímač CMOS

##### Počet účinných pixelov fotoaparátu

Približne 24 200 000 pixelov

##### Celkový počet pixelov fotoaparátu

Približne 25 300 000 pixelov

#### [SteadyShot]

##### Systém

Systém stabilizácie obrazu posunom snímača zabudovaný vo fotoaparáte

#### [Protiprachový]

##### Systém

Povrchová vrstva na ochranu proti výbojom na optickom filtri a mechanizme posuvu obrazového snímača

#### [Systém automatického zaostrovania]

##### Systém detekcie

Systém fázovej detekcie/systém detekcie kontrastu

##### Rozsah citlivosti

-3 EV až +20 EV (pri ekvivalente ISO 100, F2.0)

##### Prisvetlenie

Približne 0,3 m až 3,0 m (pri použití FE 28-70 mm F3.5-5.6 OSS)

#### [Elektronický hľadáčik]

##### Typ

1,3 cm (typ 0,5) Elektronický hľadáčik

##### Celkový počet bodov

2 359 296 bodov

##### Pokrytie obrazového poľa

100 %

##### Zväčšenie

Približne 0,78× s 50 mm objektívom nastaveným na nekonečno,  $-1 \text{ m}^{-1}$

##### Predsunutie výstupnej pupily okulára

Približne 23 mm od okulára a približne 18,5 mm od rámu okulára pri  $-1 \text{ m}^{-1}$

##### Dioptrická korekcia

-4,0 m<sup>-1</sup> až +3,0 m<sup>-1</sup>

## [Monitor]

### LCD monitor

7,5 cm (typ 3,0), ovládanie TFT, dotykový panel

### Celkový počet bodov

921 600 bodov

## [Riadenie expozície]

### Spôsob merania

1 200-zónové vyhodnocovacie meranie

### Rozsah merania

-3 EV až +20 EV (ISO 100 ekvivalent s objektívom F2.0)

### Citlivosť ISO (Odporúčaný expozičný index)

Statické zábery: ISO 100 až ISO 51 200 (rozšírená citlivosť ISO: minimálna citlivosť ISO 50, maximálna citlivosť ISO 204 800), [ISO AUTO] (citlivosť ISO 100 až 12 800, dá sa nastaviť maximálna/minimálna citlivosť.)

Videozáznamy: ekvivalent citlivosti ISO 100 až ISO 51 200, [ISO AUTO] (ekvivalent citlivosti ISO 100 až ISO 12 800, dá sa nastaviť maximálna/minimálna citlivosť.)

### Korekcia expozície

±5,0 EV (možnosť prepínania medzi krokmi 1/3 EV a 1/2 EV)

Pri použití ovládača korekcie expozície: ±3,0 EV (krok 1/3 EV)

## [Uzávierka]

### Typ

Elektronicky ovládaná s vertikálnym pohybom, typ s umiestnením pred ohniskovou rovinou

### Rozsah rýchlosti

Statické zábery: 1/8 000 sekundy až 30 sekúnd, BULB

Videozáznamy: 1/8 000 sekundy až 1/4 sekundy (krok 1/3 EV)





- Zariadenia kompatibilné s 1080 60i (zariadenia kompatibilné s 1080 50i): maximálne 1/60 (1/50) sekundy v režime AUTO (maximálne 1/30 (1/25) sekundy v režime automatickej pomalej uzávierky)

### Rýchlosť synchronizácie blesku

1/250 sekundy (pri použití blesku vyrobeného spoločnosťou Sony)

## [Nepretržité snímanie]

### Rýchlosť nepretržitého snímania

 : Maximálne približne 10 záberov za sekundu /  : Maximálne približne 8 záberov za sekundu /  : Maximálne približne 6 záberov za sekundu /  : Maximálne približne 3 zábery za sekundu

- V závislosti od podmienok merania. Rýchlosť nepretržitého snímania môže byť nižšia, a to v závislosti od podmienok snímania.

## [Záznamový formát]

### Formát súboru

Kompatibilný s JPEG (DCF Ver. 2.0, Exif Ver. 2.31, MPF Baseline), RAW (formát Sony ARW 2.3)

### Videozáznam (formát XAVC S)

Kompatibilný s formátom MPEG-4 AVC/H.264 XAVC S ver.1.0

Obraz: MPEG-4 AVC/H.264

Zvuk: LPCM 2-kanálový (48 kHz 16 bitov)

### Videozáznam (formát AVCHD)

Kompatibilné s formátom AVCHD Ver. 2.0

Obraz: MPEG-4 AVC/H.264

Zvuk: Dolby Digital 2-kanálový, vybavený s Dolby Digital Stereo Creator

- Vyrobené podľa licencie spoločnosti Dolby Laboratories.

## [Záznamové médiá]

Memory Stick, karty SD

## [Slot]

### SLOT 1

Slot pre karty SD (kompatibilné s UHS-I a UHS-II)

### SLOT 2

Multifunkčný slot pre Memory Stick PRO Duo a karty SD (kompatibilné s UHS-I)

Podporuje úkony medzi dvoma pamäťovými kartami.

## [Vstupné/výstupné konektory]

### Konektor USB Type-C

SuperSpeed USB (USB 3.1 Gen 1)

### Multi/Micro USB koncovka\*

Hi-Speed USB (USB 2.0)

\* Podporuje zariadenia kompatibilné s mikro USB.

### HDMI

Mikrokonektor HDMI typu D

### Konektor (Mikrofón)

Stereofónny minikonektor Ø 3,5 mm

### Konektor (Slúchadlá)

Stereofónny minikonektor Ø 3,5 mm

## [Napájanie, všeobecne]

### Model No.

WW541200

### Menovitý vstup

7,2 V 

### Spotreba energie (počas snímania)

Používanie FE 28-70 mm F3.5-5.6 OSS

Pri používaní hľadáča: Približne 3,2 W

Pri používaní monitora: Približne 2,8 W

### Prevádzková teplota

0 až 40 °C

### Teplota skladovania

-20 až 55 °C

### Rozmery (Š/V/H) (približne)

126,9 × 95,6 × 73,7 mm

126,9 × 95,6 × 62,7 mm (od rukoväti po monitor)

### Hmotnosť (v súlade so štandardom CIPA) (približne)

650 g (vrátane batérie, karty SD)

### Mikrofón

Stereofónny

### Reproduktor

Monofónny

### Tlač Exif

Kompatibilný

### DPOF

Kompatibilný

### PRINT Image Matching III

Kompatibilný

## [Bezdrôtová lokálna sieť LAN]

### Podporovaný formát

IEEE 802.11 b/g/n

### Frekvenčné pásmo

2,4 GHz

### Zabezpečenie

WEP/WPA-PSK/WPA2-PSK

### Spôsob pripojenia

Wi-Fi Protected Setup™(WPS)/Manuálne

### Spôsob prístupu

Režim infraštruktúry

## [NFC]

### Typ tagov

Kompatibilný s NFC Forum Type 3 Tag

## [Komunikácia prostredníctvom Bluetooth]

Štandard Bluetooth ver. 4.1

### Frekvenčné pásmo

2,4 GHz

## Sieťový adaptér AC-UUD12/AC-UUE12

### Menovitý vstup

100 – 240 V  , 50/60 Hz, 0,2 A

### Menovitý výstup

5 V  , 1,5 A

## Nabíjateľný akumulátor NP-FZ100

### Menovité napätie

7,2 V 

## Objektív FE 28-70mm F3.5-5.6 OSS (dodáva sa s ILCE-7M3K)

### Ohnisková vzdialenosť

28 mm – 70 mm

### Skupiny objektívov – prvky

8 – 9

### Zorný uhol

75° – 34°

### Minimálne zaostrenie\*

0,3 m – 0,45 m

\* Minimálne zaostrenie predstavuje najkratšiu vzdialenosť od obrazového snímača k objektu.

### Maximálne zväčšenie

0,19×

### Minimálna clona

f/22 – f/36

### Priemer filtra

55 mm

### Rozmery (max. priemer × výška)

Približne 72,5 mm × 83 mm

### Hmotnosť

Približne 295 g

## **SteadyShot**



Dostupná

Vzhľad a špecifikácie sa môžu zmeniť bez upozornenia.

4-732-948-85(1) Copyright 2018 Sony Corporation

Digitálny fotoaparát s vymeniteľnými objektívmi  
ILCE-7M3 α7III

## Ochranné známky

- Memory Stick a  sú ochranné známky alebo registrované ochranné známky spoločnosti Sony Corporation.
- XAVC S a  sú registrované ochranné známky spoločnosti Sony Corporation.
- AVCHD a logotyp AVCHD sú ochranné známky spoločností Panasonic Corporation a Sony Corporation.
- Mac je ochranná známka spoločnosti Apple Inc. zaregistrovaná v Spojených štátoch a ďalších krajinách.
- IOS je registrovaná ochranná známka alebo ochranná známka spoločnosti Cisco Systems Inc.
- iPhone a iPad sú ochranné známky spoločnosti Apple Inc. zaregistrované v Spojených štátoch a ďalších krajinách.
- Blu-ray Disc™ a Blu-ray™ sú ochranné známky spoločnosti Blu-ray Disc Association.
- DLNA a DLNA CERTIFIED sú ochranné známky spoločnosti Digital Living Network Alliance.
- USB Type-C™ a USB-C™ sú ochranné známky spoločnosti USB Implementers Forum.
- Logo USB-IF SuperSpeed USB Trident je registrovaná ochranná známka spoločnosti USB Implementers Forum, Inc.
-  sú ochranné známky spoločnosti Dolby Laboratories.
- Výrazy HDMI, HDMI High-Definition Multimedia Interface a logo HDMI sú obchodnými značkami alebo registrovanými obchodnými značkami spoločnosti HDMI Licensing Administrator, Inc. v Spojených štátoch amerických a ďalších krajinách.
- Microsoft a Windows sú registrované ochranné známky alebo ochranné známky spoločnosti Microsoft Corporation v Spojených štátoch a/alebo ďalších krajinách.
- Logo SDXC je ochranná známka spoločnosti SD-3C, LLC.
- Facebook a logo „f“ sú ochranné známky alebo registrované ochranné známky spoločnosti Facebook, Inc.
- Android a Google Play sú ochranné známky alebo registrované ochranné známky spoločnosti Google Inc.
- YouTube a logo YouTube sú ochranné známky alebo registrované ochranné známky spoločnosti Google Inc.
- Wi-Fi, logo Wi-Fi a Wi-Fi Protected Setup sú registrované ochranné známky alebo ochranné známky spoločnosti Wi-Fi Alliance.
- Značka N je ochrannou známkou alebo registrovanou ochrannou známkou spoločnosti NFC Forum, Inc. v Spojených štátoch a ďalších krajinách.
- Slovná značka a logá Bluetooth® sú registrované ochranné známky vo vlastníctve spoločnosti Bluetooth SIG, Inc. a akékoľvek použitie takýchto značiek spoločnosťou Sony Corporation je na základe udelenej licencie.
- QR code je ochranná známka spoločnosti Denso Wave Inc.
- Navyše, názvy systémov a výrobkov použité v tomto návode sú, vo všeobecnosti, ochranné známky alebo registrované ochranné známky ich príslušných vývojárskych alebo výrobných spoločností. Značky ™ alebo ® nemusia však byť uvedené vo všetkých prípadoch v tomto návode.



Digitálny fotoaparát s vymeniteľnými objektívmi  
ILCE-7M3 α7III

## Zoznam hodnôt východiskových nastavení

















V nasledujúcej časti sú uvedené východiskové hodnoty nastavení.

### Spôsob resetovania nastavení na východiskové hodnoty

Zvoľte MENU →  (Setup) → [Setting Reset] → [Camera Settings Reset] alebo [Initialize] → [Enter].

Položky, ktoré je možné resetovať pomocou [Camera Settings Reset], sú obmedzené. Pozrite si nasledujúce tabuľky. Ak zvolíte [Initialize], všetky nastavenia fotoaparátu sa resetujú na východiskové hodnoty.

#### 1 Camera Settings1

Položky MENU	Hodnota východiskového nastavenia	Možnosť resetovania pomocou [Camera Settings Reset]
 File Format	JPEG	✓
 RAW File Type	Compressed	✓
 JPEG Quality	Fine	✓
 JPEG Image Size (keď je [  Aspect Ratio] nastavené na [3:2])	L: 24M	✓
 JPEG Image Size (keď je [  Aspect Ratio] nastavené na [16:9])	L: 20M	✓
 JPEG Image Size (keď je [  Aspect Ratio] nastavené na zaznamenávanie [3:2] s veľkosťou ekvivalentnou APS-C)	L: 10M	✓
 JPEG Image Size (keď je [  Aspect Ratio] nastavené na zaznamenávanie [16:9] s veľkosťou ekvivalentnou APS-C)	L: 8.7M	✓
 Aspect Ratio	3:2	✓
APS-C/Super 35mm (  Shooting)	Auto	—
APS-C/Super 35mm (  Shoot.: Manual)	Off	—
 Long Exposure NR	On	✓
 High ISO NR	Normal	✓
 Color Space	sRGB	✓
Lens Comp. (Shading Comp.)	Auto	—
Lens Comp. (Chro. Aber. Comp.)	Auto	—
Lens Comp. (Distortion Comp.)	Off	—
Scene Selection	Portrait	✓
Drive Mode	Single Shooting	✓
Bracket Settings (Selftimer during Brkt)	Off	✓
Bracket Settings (Bracket order)	0→→→→+	✓









Položky MENU	Hodnota východiskového nastavenia	Možnosť resetovania pomocou [Camera Settings Reset]
Recall	—	—
Memory	—	—
Select Media	Slot 1	✓
Reg Cust Shoot Set	—	—
Intvl. Shoot. Func. (Interval Shooting)	Off	✓
Intvl. Shoot. Func. (Shooting Start Time)	1 Sec	✓
Intvl. Shoot. Func. (Shooting Interval)	3 Sec	✓
Intvl. Shoot. Func. (Number of Shots)	30	✓
Intvl. Shoot. Func. (AE Tracking Sens.)	Mid	✓
Intvl. Shoot. Func. (Silent Shoot. in Intvl.)	On	✓
Intvl. Shoot. Func. (Shoot. Intvl. Priority)	Off	✓
Focus Mode	Automatic AF	✓
Priority Set in AF-S	Balanced Emphasis	—
Priority Set in AF-C	Balanced Emphasis	—
Focus Area	Wide	✓
Focus Settings	—	✓
Swt. V/H AF Area	Off	✓
AF Illuminator	Auto	✓
Center Lock-on AF	Off	✓
Face/Eye AF Set. (Face/Eye Prty in AF)	On	✓
Face/Eye AF Set. (Subject Detection)	Human	✓
Face/Eye AF Set. (Face Dtct Frame Dsp)	Off	✓
Face/Eye AF Set. (Animal Eye Display)	On	✓
AF Track Sens	3(Standard)	✓
AF System	Phase Detection AF	—
Aperture Drive in AF	Standard	—
AF w/ shutter	On	—
Pre-AF	Off	—
Eye-Start AF	Off	—
AF Area Regist.	Off	—
Del. Reg. AF Area	—	—















































Položky MENU	Hodnota východiskového nastavenia	Možnosť resetovania pomocou [Camera Settings Reset]
AF Area Auto Clear	Off	—
Disp. cont. AF area	On	—
AF Micro Adj.* (AF Adjustment Set.) * Táto položka sa neresetuje ani v prípade, že zvolíte [Camera Settings Reset] alebo [Initialize].	Off	—
AF Micro Adj.* (Clear) * Táto položka sa neresetuje ani v prípade, že zvolíte [Camera Settings Reset] alebo [Initialize].	—	—
AF Micro Adj.* (amount) * Táto položka sa neresetuje ani v prípade, že zvolíte [Camera Settings Reset] alebo [Initialize].	±0	—
Exposure Comp.	±0,0	✓
Reset EV Comp.	Reset	—
ISO	ISO AUTO	✓
ISO AUTO Min. SS	Standard	✓
Metering Mode	Multi	✓
Face Prty in Mlti Mtr	On	✓
Spot Metering Point	Center	✓
Exposure step	0.3EV	—
 AEL w/ shutter	Auto	—
Exposure Std. Adjust	±0,0	—
Flash Mode	Autoflash	✓
Flash Comp.	±0,0	✓
Exp.comp.set	Ambient&flash	—
Wireless Flash	Off	✓
Red Eye Reduction	Off	✓
External Flash Set. (Ext. Flash Firing Set.)	—	—
External Flash Set. (Ext. Flash Cust. Set.)	—	—
White Balance	Auto	✓
Priority Set in AWB	Standard	✓
DRO/Auto HDR	D-Range Optimizer: Auto	✓
Creative Style	Standard	✓
Picture Effect	Off	✓

Položky MENU	Hodnota východiskového nastavenia	Možnosť resetovania pomocou [Camera Settings Reset]
Picture Profile	Off	✓
Focus Magnifier	—	✓
Focus Magnif. Time	No Limit	—
Initial Focus Mag.	x1.0	—
AF in Focus Mag.	On	—
MF Assist	On	—
Peaking Setting (Peaking Display)	Off	—
Peaking Setting (Peaking Level)	Mid	—
Peaking Setting (Peaking Color)	White	—
Anti-flicker Shoot.	Off	✓
Face Registration	—	—
Regist. Faces Priority	On	✓

## 2 Camera Settings2

Položky MENU	Hodnota východiskového nastavenia	Možnosť resetovania pomocou [Camera Settings Reset]
Exposure Mode	Program Auto	✓
Exposure Mode	Program Auto	✓
File Format	XAVC S HD	✓
Record Setting (keď je [ File Format] nastavené na [XAVC S 4K])	24p 60M/25p 60M	✓
Record Setting (keď je [ File Format] nastavené na [XAVC S HD])	60p 50M/50p 50M	✓
Record Setting (keď je [ File Format] nastavené na [AVCHD])	60i 17M(FH)/50i 17M(FH)	✓
S&Q Settings (  Record Setting)	30p/25p	✓
S&Q Settings (  Frame Rate)	120fps/100fps	✓
Proxy Recording	Off	✓
AF drive speed	Normal	✓
AF Track Sens	Standard	✓
Auto Slow Shut.	On	✓
Audio Recording	On	✓
Audio Rec Level	26	✓
Audio Level Display	On	—

Položky MENU	Hodnota východiskového nastavenia	Možnosť resetovania pomocou [Camera Settings Reset]
Audio Out Timing	Live	✓
Wind Noise Reduct.	Off	✓
 Marker Display	Off	—
 Marker Settings (Center)	Off	—
 Marker Settings (Aspect)	Off	—
 Marker Settings (Safety Zone)	Off	—
 Marker Settings (Guideframe)	Off	—
Video Light Mode	Power Link	—
Movie w/ shutter	Off	—
 Silent Shooting	Off	✓
e-Front Curtain Shut.	On	—
Release w/o Lens	Enable	—
Release w/o Card	Enable	—
SteadyShot	On	✓
SteadyShot Settings (SteadyShot Adjust.)	Auto	✓
SteadyShot Settings (SteadyS. Focal Len.) (keď je [SteadyShot Adjust.] nastavené na [Manual])	8mm	✓
Zoom	—	—
Zoom Setting	Optical zoom only	—
Zoom Ring Rotate	Left(W)/Right(T)	—
DISP Button (Monitor)	Display All Info.	—
DISP Button (Finder)	Level	—
FINDER/MONITOR	Auto	—
Zebra Setting (Zebra Display)	Off	—
Zebra Setting (Zebra Level)	70	—
Grid Line	Off	—
Exposure Set. Guide	Off	—
Live View Display	Setting Effect ON	—
Cont. Shoot. Length	Not Displayed	—
Auto Review	Off	—
 Custom Key (Control Wheel)	Not set	—
 Custom Key (Custom Button 1)	White Balance	—
 Custom Key (Custom Button 2)	Focus Area	—

Položky MENU	Hodnota východiskového nastavenia	Možnosť resetovania pomocou [Camera Settings Reset]
 Custom Key (Custom Button 3)	Focus Mode	—
 Custom Key (Custom Button 4)	Touch Operation Sel.	—
 Custom Key (Multi-Slc Center Btn)	Focus Standard	—
 Custom Key (Center Button)	Eye AF	—
 Custom Key (Left Button)	Drive Mode	—
 Custom Key (Right Button)	ISO	—
 Custom Key(Down Button)	Not set	—
 Custom Key (AEL Button)	AEL hold	—
 Custom Key (AF-ON Button)	AF On	—
 Custom Key (Focus Hold Button)	Focus Hold	—
 Custom Key (Control Wheel)	Follow Custom (  )	—
 Custom Key (Custom Button 1)	Follow Custom (  )	—
 Custom Key (Custom Button 2)	Follow Custom (  )	—
 Custom Key (Custom Button 3)	Follow Custom (  )	—
 Custom Key (Custom Button 4)	Follow Custom (  )	—
 Custom Key (Multi-Slc Center Btn)	Follow Custom (  )	—
 Custom Key (Center Button)	Follow Custom (  )	—
 Custom Key (Left Button)	Follow Custom (  )	—
 Custom Key (Right Button)	Follow Custom (  )	—
 Custom Key (Down Button)	Follow Custom (  )	—
 Custom Key (AEL Button)	Follow Custom (  )	—
 Custom Key (AF-ON Button)	Follow Custom (  )	—
 Custom Key (Focus Hold Button)	Follow Custom (  )	—
 Custom Key (Custom Button 1)	Fillw. Cust. (  /  )	—
 Custom Key (Custom Button 2)	Fillw. Cust. (  /  )	—
 Custom Key (Custom Button 3)	Protect	—
 Custom Key (Fn/  Button)	Send to Smartphone	—
Function Menu Set.	—	—
Dial Setup	 Av  Tv	—
Av/Tv Rotate	Normal	—
Dial Ev Comp	Off	—
MOVIE Button	Always	—

Položky MENU	Hodnota východiskového nastavenia	Možnosť resetovania pomocou [Camera Settings Reset]
Lock Operation Parts	Off	—
Audio signals	On	—
Function Ring(Lens)	Power Focus	—

## Network

Ak chcete resetovať položky pre [Network] na východiskové hodnoty, zvolíte [Initialize] alebo [Reset Network Set.]. Tieto položky sa neresetujú na východiskové hodnoty, aj keď zvolíte [Camera Settings Reset].

Položky MENU	Hodnota východiskového nastavenia
Snd to Smrtphn Func (Send to Smartphone)	—
Snd to Smrtphn Func ( <input checked="" type="checkbox"/> Sending Target)	Proxy Only
Send to Computer	—
FTP Transfer Func.	—
View on TV	—
Ctrl w/ Smartphone (Ctrl w/ Smartphone)	Off
Ctrl w/ Smartphone ( <input type="checkbox"/> Connection)	—
Ctrl w/ Smartphone (Always Connected)	Off
Airplane Mode	Off
Wi-Fi Settings (WPS Push)	—
Wi-Fi Settings (Access Point Set.)	—
Wi-Fi Settings (Disp MAC Address)	—
Wi-Fi Settings (SSID/PW Reset)	—
Bluetooth Settings (Bluetooth Function)	Off
Bluetooth Settings (Pairing)	—
Bluetooth Settings (Disp Device Address)	—
<input type="checkbox"/> Loc. Info. Link Set. (Location Info. Link)	Off
<input type="checkbox"/> Loc. Info. Link Set. (Auto Time Correct.) (keď je [Location Info. Link] nastavené na [On])	On
<input type="checkbox"/> Loc. Info. Link Set. (Auto Area Adjust.) (keď je [Location Info. Link] nastavené na [On])	On
Bluetooth Rmt Ctrl	Off
Edit Device Name	—
Imp Root Certificate	—
Reset Network Set.	—

## Playback

Ak chcete resetovať položky pre [Playback] na východiskové hodnoty, zvolíte [Initialize]. Tieto položky sa neresetujú na východiskové hodnoty, aj keď zvolíte [Camera Settings Reset].





Položky MENU	Hodnota východiskového nastavenia
Protect	—
Rotate	—
Delete	—
Rating	—
Rating Set(Cust Key)	—
Specify Printing	—
Copy	—
Photo Capture	—
 Enlarge Image	—
 Enlarge Init. Mag.	Standard. Mag.
 Enlarge Initial Pos.	Focused Position
Slide Show (Repeat)	Off
Slide Show (Interval)	3 Sec
Select PB Media	Slot 1
View Mode	Date View
Image Index	9 Images
Display as Group	Off
Display Rotation	Auto
Image Jump Setting (Select Dial)	Front Dial
Image Jump Setting (Image Jump Method)	One by one
Cont. PB for  Intvl.	—
PB Speed for  Intvl	5

## Setup

Ak chcete resetovať položky pre [Setup] na východiskové hodnoty, zvolíte [Initialize]. Tieto položky sa neresetujú na východiskové hodnoty, aj keď zvolíte [Camera Settings Reset].

Položky MENU	Hodnota východiskového nastavenia
Monitor Brightness	Manual
Viewfinder Bright.	Auto
Finder Color Temp.	±0
Gamma Disp. Assist	Off



Položky MENU	Hodnota východiskového nastavenia
Volume Settings	7
Delete confirm.	"Cancel" first
Display Quality	Standard
Pwr Save Start Time	1 Min
Auto Pwr OFF Temp.	Standard
NTSC/PAL Selector	—
Cleaning Mode	—
Touch Operation	Off
Touch Panel/Pad	Touch Panel Only
Touch Pad Settings (Operation in V Orien.)	On
Touch Pad Settings (Touch Pos. Mode)	Absolute Position
Touch Pad Settings (Operation Area)	<input checked="" type="checkbox"/> Right 1/2
Demo Mode	Off
TC/UB Settings (TC/UB Disp. Setting)	Counter
TC/UB Settings (TC Preset)	—
TC/UB Settings (UB Preset)	—
TC/UB Settings (TC Format)	DF
TC/UB Settings (TC Run)	Rec Run
TC/UB Settings (TC Make)	Preset
TC/UB Settings (UB Time Rec)	Off
IR Remote Ctrl	Off
HDMI Settings (HDMI Resolution)	Auto
HDMI Settings (  24p/60p Output)	60p
HDMI Settings (HDMI Info. Display)	On
HDMI Settings (  TC Output)	Off
HDMI Settings (  REC Control)	Off
HDMI Settings (CTRL FOR HDMI)	On
 4K Output Sel.	Memory Card+HDMI
USB Connection	Auto
USB LUN Setting	Multi
USB Power Supply	On
PC Remote Settings (Still Img. Save Dest.)	PC Only
PC Remote Settings (RAW+J PC Save Img)	RAW & JPEG

Položky MENU	Hodnota východiskového nastavenia
 Language	—
Date/Time Setup	—
Area Setting	—
Copyright Info (Write Copyright Info)	Off
Copyright Info (Set Photographer)	—
Copyright Info (Set Copyright)	—
Copyright Info (Disp. Copyright Info)	—
Format	—
File Number	Series
Set File Name	DSC
Rec. Media Settings (Prioritize Rec. Media)	Slot 1
Rec. Media Settings (Recording Mode)	Standard
Rec. Media Settings (Auto Switch Media)	Off
Select REC Folder	—
New Folder	—
Folder Name	Standard Form
Recover Image DB* * Toto sa nevykoná ani v prípade, že zvolíte [Camera Settings Reset] alebo [Initialize].	—
Display Media Info.	—
Version	—
Setting Reset	—

### ★ My Menu

Ak chcete resetovať položky pre [My Menu] na východiskové hodnoty, zvolíte [Initialize] alebo [Delete All]. Tieto položky sa neresetujú na východiskové hodnoty, aj keď zvolíte [Camera Settings Reset].

Položky MENU	Hodnota východiskového nastavenia
Add Item	—
Sort Item	—
Delete Item	—
Delete Page	—
Delete All	—



Digitálny fotoaparát s vymeniteľnými objektívmi  
ILCE-7M3 α7III

## Riešenie problémov

---

Ak sa vyskytnú problémy s výrobkom, skúste nasledujúce riešenia.

- 1** Vyberte akumulátor, počkajte približne jednu minútu, znova vložte akumulátor a potom zapnite napájanie.
- 2** Resetujte nastavenia.
- 3** Poradte sa so svojim predajcom alebo miestnym autorizovaným servisným strediskom. Ďalšie informácie o tomto výrobku a odpovede na často kladené otázky je možné nájsť na našej webovej stránke podpory zákazníkov.  
<http://www.sony.net/>

---

### Súvisiaca téma

- [Setting Reset](#)

Digitálny fotoaparát s vymeniteľnými objektívmi  
ILCE-7M3 α7III

## Výstražné hlásenia

---

### Set Area/Date/Time.

- Nastavte oblasť, dátum a čas. Ak sa výrobok dlho nepoužíval, nabite vnútornú nabíjateľnú záložnú batériu.

### Power insufficient.

- Funkcia kopírovania záberov ani funkcia čistenia obrazového snímača nebudú fungovať, pretože akumulátor je takmer vybitý. Nabite batériu alebo privedte napájanie pomocou AC adaptéra.

### Unable to use memory card. Format?

- Pamäťová karta bola naformátovaná v počítači a formát súborov bol upravený. Zvoľte [Enter] a potom naformátujte pamäťovú kartu. Pamäťovú kartu môžete znova používať, avšak všetky predchádzajúce údaje na pamäťovej karte sú vymazané. Formátovanie môže istý čas trvať. Ak sa hlásenie aj naďalej zobrazuje, vymeňte pamäťovú kartu.

### Memory Card Error

- Vložená je nekompatibilná pamäťová karta.
- Formátovanie zlyhalo. Znova naformátujte pamäťovú kartu.

### Unable to read memory card. Reinsert memory card.

- Vložená je nekompatibilná pamäťová karta.
- Pamäťová karta je poškodená.
- Kontakty pamäťovej karty sú znečistené.

### Memory card locked.

- Používate pamäťovú kartu s prepínačom ochrany proti zápisu alebo prepínačom ochrany proti vymazaniu a tento prepínač je nastavený do polohy uzamknutia LOCK. Prepnite tento prepínač do polohy záznamu.

### Cannot open the shutter since the memory card is not inserted.

- V slote na pamäťovú kartu zvolenom v [Prioritize Rec. Media] nie je vložená žiadna pamäťová karta.
- Ak chcete spustiť uzávierku bez vloženia pamäťovej karty do fotoaparátu, nastavte [Release w/o Card] na [Enable]. V tomto prípade sa zábery neuložia.

### This memory card may not be capable of recording and playing normally.

- Vložená je nekompatibilná pamäťová karta.

### Processing...

- Pri vykonávaní redukcie šumu dochádza k procesu redukcie. Počas procesu redukcie sa nedá vykonávať žiadne ďalšie snímáníe.

### Unable to display.

- Zábery nasnímané inými výrobkami ani zábery upravené v počítači sa nemusia zobraziť.
- Spracovanie v počítači, ako je vymazanie obrazových súborov, môže spôsobiť nezrovnalosti v obrazových databázových súboroch. Opravte obrazové databázové súbory.

**Check that a lens is mounted. For an unsupported lens, set "Release w/o Lens" in the menu to "Enable".**

- Objektív nie je pripojený správne, alebo nie je vôbec pripojený. Ak sa po pripojení objektívu zobrazí toto hlásenie, znova pripojte objektív. Ak sa toto hlásenie zobrazuje často, skontrolujte, či nie sú znečistené kontakty objektívu a výrobku.
- Pri pripájaní výrobku k astronomickému teleskopu alebo podobnému prístroju alebo pri použití nepodporovaného objektívu, nastavte [Release w/o Lens] na [Enable].

**Unable to print.**

- Pokúsili ste sa označiť zábery vo formáte RAW značkou DPOF.

**Internal temp. high. Allow it to cool.**

- Teplota výrobku sa zvýšila, pretože ste nepretržite snímali. Vypnite napájanie a nechajte výrobok vychladnúť a počkajte, kým nebude výrobok znova pripravený na snímanie.



- Dlhodobu ste snímali zábery, teplota výrobku sa zvýšila.



- Počet záberov prekročil množstvo, pre ktoré je výrobok schopný vykonávať správu dátumov v databázovom súbore.



- Nie je možná registrácia do databázového súboru. Preneste všetky zábery do počítača pomocou PlayMemories Home a obnovte pamäťovú kartu.

**Image DataBase File error**

- Niečo nie je v poriadku v obrazovom databázovom súbore. Zvoľte [Setup] → [Recover Image DB].

**System Error**

**Camera Error. Turn power off then on.**

- Vyberte a potom znova vložte akumulátor. Ak sa toto hlásenie objavuje často, obráťte sa na miestne autorizované servisné stredisko spoločnosti Sony.

**Image Database File error. Recover?**

- Nie je možné zaznamenať a prehrať videozáznam vo formáte AVCHD, pretože je poškodený obrazový databázový súbor. Obnovte obrazový databázový súbor podľa pokynov na obrazovke.

**Unable to magnify.**

**Unable to rotate image.**

- Zábery nasnímané inými výrobkami sa nemusia dať zväčšiť alebo otočiť.

**Cannot create more folders.**

- Prvé tri číslice priečinka na pamäťovej karte sú „999“. V tomto fotoaparáte už nie je možné vytvárať ďalšie priečinky.

---

**Súvisiaca téma**



- [Poznámky týkajúce sa pamäťovej karty](#)
- [Format](#)
- [Release w/o Lens](#)



Digitálny fotoaparát s vymeniteľnými objektívmi  
ILCE-7M3 α7III

## Odporúčané strany

---

-  **Automatické prepínanie médií**  
Ak používate dva sloty na pamäťové karty, môžete automaticky prepnúť na zaznamenávanie pomocou druhej pamäťovej karty, keď sa používaná pamäťová karta zaplní.
-  **Spôsob označenia údajov o polohe na záberoch**  
Môžete zaznamenať údaje o polohe na záberoch. Údaje o polohe sa dajú získať prostredníctvom smartfónu.
-  **Informácie o kompatibilite objektívu ILCE-7M3**  
Táto webová stránka uvádza informácie o kompatibilite objektívu. (Otvorí sa ďalšie okno.)